



Bobcat®

FR

Manuel de l'Opérateur et d'Entretien

Chargeuse compacte sur chenilles T590

N/S B3Z711001 et au-dessus

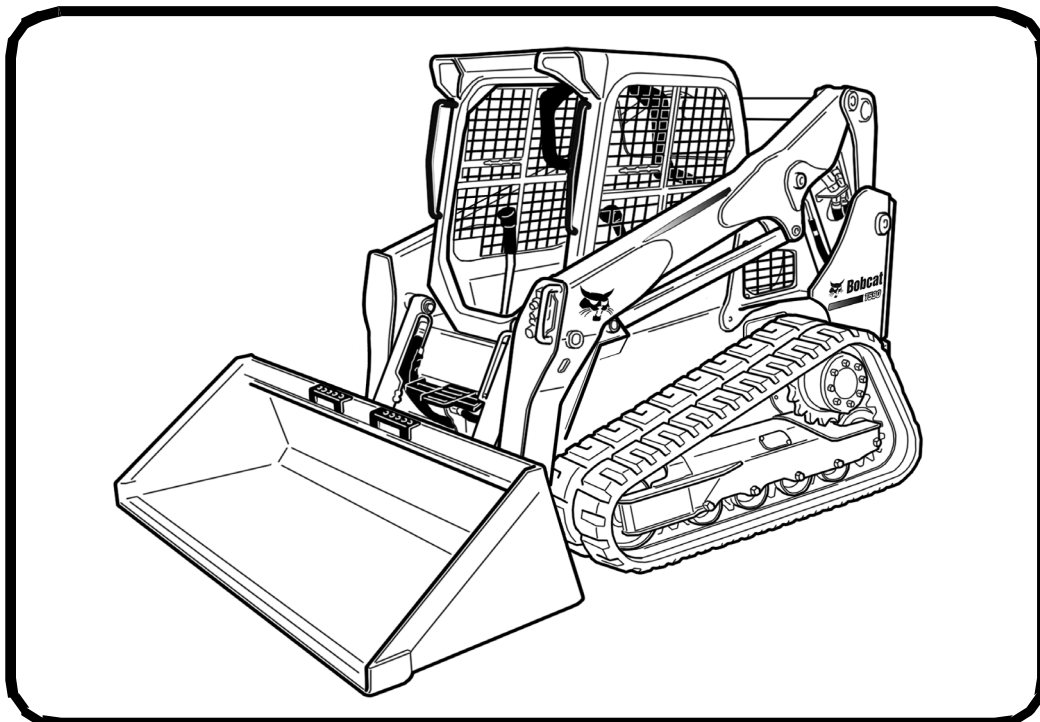

ÉQUIPÉE DU
DISPOSITIF DE VERROUILLAGE
BOBCAT (BICS™)

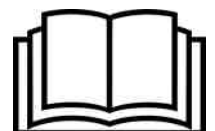

CONSIGNES DE SÉCURITÉ

AVERTISSEMENT

L'opérateur doit avoir reçu des instructions avant d'utiliser la machine. L'absence de formation de l'opérateur peut causer des blessures graves, voire mortelles.

W-2001-0502

Symbole de sécurité : Ce symbole d'avertissement signifie : Attention, soyez prudent ! Votre sécurité est en jeu ! Lisez attentivement le message qui l'accompagne.

BON

P-90216

N'utilisez jamais la chargeuse sans avoir lu les instructions. Consultez les autocollants apposés sur la machine, le Manuel de l'Opérateur et d'Entretien ainsi que le Guide de l'Opérateur.

BON

NA1254

Utilisez toujours l'arceau de siège et attachez soigneusement la ceinture de sécurité.

Maintenez toujours vos pieds sur les pédales ou les repose-pieds lorsque vous utilisez la chargeuse.

BON

NA1720

N'utilisez jamais la chargeuse sans la cabine de sécurité approuvée ROPS et FOPS. Attachez la ceinture de sécurité.

MAUVAIS

NA1723

N'utilisez jamais la chargeuse comme élévateur pour le personnel.

MAUVAIS

NA1724

N'utilisez pas la chargeuse dans une atmosphère chargée de poussières ou de gaz explosifs, ou dans un endroit où l'échappement risque d'entrer en contact avec des matériaux inflammables.

MAUVAIS

NA1721

Ne transportez jamais de passagers.

Maintenez les personnes à l'écart de la zone de travail.

MAUVAIS

NA1716

Portez toujours les godets ou les accessoires aussi bas que possible.

Ne virez pas et ne déplacez pas la machine quand les bras sont levés.

Chargez, déchargez et virez sur un sol plat et horizontal.

MAUVAIS

NA1718

Ne dépassez jamais la capacité de charge nominale.

MAUVAIS

NA1719

Ne quittez jamais la chargeuse quand le moteur tourne ou que les bras de levage sont relevés.

Pour stationner, enclenchez le frein de stationnement et posez l'accessoire à plat sur le sol.

MAUVAIS

NA1717

Ne modifiez jamais l'équipement.

Utilisez uniquement des accessoires approuvés par Bobcat pour ce type de chargeuse.

ÉQUIPEMENT DE SÉCURITÉ

La chargeuse Bobcat doit disposer des équipements de sécurité nécessaires à chaque travail. Votre concessionnaire vous donnera toutes les informations sur l'utilisation des accessoires et des équipements en toute sécurité.

1. CEINTURE DE SÉCURITÉ : vérifiez les fixations de la ceinture et assurez-vous que la sangle et la boucle sont en bon état.
2. ARCEAU DE SIÈGE : en position relevée, il doit verrouiller les commandes de la chargeuse.
3. CABINE DE L'OPÉRATEUR (ROPS et FOPS) : elle doit se trouver sur la chargeuse, fixations serrées.
4. GUIDE DE L'OPÉRATEUR : il doit se trouver dans la cabine.
5. AUTOCOLLANTS DE SÉCURITÉ : remplacez-les en cas de détérioration.
6. ANTIDÉRAPANTS : remplacez-les en cas de détérioration.
7. MAINS COURANTES : remplacez-les en cas de détérioration.
8. ARRÊT DES BRAS DE LEVAGE : remplacez-les en cas de détérioration.
9. FREIN DE STATIONNEMENT.
10. SYSTÈME DE COMMANDE DE VERROUILLAGE BOBCAT (BICS).



TABLE DES MATIÈRES

AVANT-PROPOS	2
SÉCURITÉ ET FORMATIONS	12
INSTRUCTIONS D'UTILISATION	32
ENTRETIEN PRÉVENTIF	119
CONFIGURATION ET ANALYSE DU SYSTÈME	188
CARACTÉRISTIQUES TECHNIQUES	207
GARANTIE	214
INDEX ALPHABÉTIQUE	217

RÉFÉRENCES

Notez correctement les informations relatives à VOTRE chargeuse Bobcat dans les espaces prévus à cet effet ci-dessous et utilisez-les pour toute référence à votre machine.

Numéro de série de la chargeuse _____

Numéro de série du moteur _____

REMARQUES :

VOTRE CONCESSIONNAIRE BOBCAT :

ADRESSE :

TÉLÉPHONE :



Bobcat Company
P.O. Box 128
Gwinner, ND 58040-0128
ÉTATS-UNIS D'AMÉRIQUE

Doosan Benelux SA
Drève Richelle 167
B-1410 Waterloo
BELGIQUE



AVANT-PROPOS

Ce Manuel de l'Opérateur et d'Entretien fournit au propriétaire et à l'opérateur toutes les instructions nécessaires à l'utilisation et à l'entretien en toute sécurité de la chargeuse Bobcat. LISEZ SOIGNEUSEMENT LE CONTENU DE CE MANUEL AVANT D'UTILISER LA CHARGEUSE BOBCAT. Pour plus d'informations, contactez votre concessionnaire Bobcat. Ce manuel peut représenter des options et des équipements non installés sur votre chargeuse.

DÉCLARATION DE CONFORMITÉ	3
BOBCAT DÉTIENT LA CERTIFICATION ISO 9001	4
PIÈCES POUR L'ENTRETIEN COURANT	4
Liquides, lubrifiants et carburant	5
EMPLACEMENTS DES NUMÉROS DE SÉRIE	6
Numéro de série de la chargeuse	6
Numéro de série du moteur	6
RAPPORT DE LIVRAISON	6
IDENTIFICATION DE LA CHARGEUSE	7
FONCTIONS, ÉQUIPEMENTS ET ACCESSOIRES	8
Équipement de base	8
Options et accessoires	8
Godets disponibles	9
Accessoires	9
Accessoires à cumul de débit	9
Kit pour applications spéciales	10
Contrôle et entretien du kit pour applications spéciales	10
Kit de porte et vitres pour travaux forestiers	11
Contrôle et entretien du kit de porte et vitres pour applications forestières	11

DÉCLARATION DE CONFORMITÉ

Contenu de la déclaration de conformité CE

Ces informations sont fournies dans le Manuel de l'Opérateur en conformité avec la clause 1.7.4.2(c) de l'annexe I de la directive sur les machines 2006/42/CE.

La Déclaration de conformité CE officielle est fournie séparément.

<p>Constructeur</p>  <p>Bobcat</p> <p>Bobcat Company World Headquarters 250 East Beaton Drive West Fargo, ND 58078-6000 ÉTATS-UNIS D'AMÉRIQUE</p>	<p>Directive 2000/14/CE : Émissions sonores dans l'environnement des matériels destinés à être utilisés à l'extérieur des bâtiments</p> <p>Organisme notifié Technical and Test Institute for Construction Prague, République tchèque Numéro de l'organisme notifié : 1020</p>
<p>Documentation technique Doosan Benelux SA Drève Richelle 167 B-1410 Waterloo BELGIQUE</p>	<p>Certificat CE n° 1020-090-022395</p> <p>Procédure(s) d'évaluation de la conformité 2000/14/CE, Annexe VIII, Assurance qualité complète</p> <p>Niveaux de puissance sonore [Lw(A)] Puissance sonore mesurée 100 dBA Puissance sonore garantie 103 dBA</p>
<p>Description de l'équipement Type d'équipement : chargeuse sur chenilles Modèle : T590 Code du modèle : B3Z7</p> <p>Fabricant du moteur : Bobcat Company Modèle du moteur : D24NAP DL02-LEL01 Puissance du moteur : 49,2 kW à 2600 tr/min</p>	<p>Équipement conforme aux Directives CE ci-dessous 2006/42/CE : Directive relative aux machines 2014/30/UE : Directive relative à la compatibilité électromagnétique</p>
<p>Déclaration de conformité Cet équipement est conforme aux exigences des Directives CE mentionnées dans cette déclaration.</p>	
<p>Date d'entrée en vigueur : 20 avril 2016</p>	



BOBCAT DÉTIENT LA CERTIFICATION ISO 9001









L'**ISO 9001** est une norme internationale qui détermine les exigences du système de gestion de la qualité qui régit les procédés et les procédures que nous utilisons pour concevoir, développer, fabriquer et distribuer les produits Bobcat.

British Standards Institute (**BSI**) est l'organisme certificateur choisi par Bobcat pour contrôler la conformité de la société aux exigences des normes ISO 9001 dans les usines de fabrication Bobcat de Gwinner, Dakota du Nord (États-Unis), Pont-Château (France) et les sièges de Bobcat (Gwinner, Bismarck et West Fargo) dans le Dakota du Nord. **TÜV Rheinland** est l'organisme certificateur choisi par Bobcat pour contrôler la conformité de la société aux exigences des normes ISO 9001 dans l'usine de fabrication de Bobcat de Dobris (République tchèque). Seuls des organismes accrédités, tels que le BSI et TÜV Rheinland, sont habilités à délivrer de telles certifications.

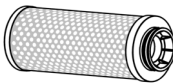
L'ISO 9001 implique qu'en tant que société nous disons ce que nous faisons et faisons ce que nous disons. En d'autres termes, nous avons des procédures et des règlements établis et nous fournissons les preuves que ces procédures et règlements sont respectés.

PIÈCES POUR L'ENTRETIEN COURANT

	FILTRE À HUILE MOTEUR 7012303		BATTERIE 7306047
	FILTRE À CARBURANT 7023589		FILTRE HYDRAULIQUE 7024037
	FILTRE À AIR, externe 7286322		FILTRE DE GAVAGE HYDRAULIQUE 6686926
	FILTRE À AIR, interne 7221934		BOUCHON DE REMPLISSAGE / RENIFLARD DU RÉSERVOIR HYDRAULIQUE 6727475

REMARQUE : vérifiez toujours les références des pièces avec votre concessionnaire Bobcat.



PIÈCES POUR L'ENTRETIEN COURANT (SUITE)

Liquides, lubrifiants et carburant

Les liquides, lubrifiants et carburant décrits ci-après sont ceux utilisés en usine et conviennent aux conditions d'utilisation des zones climatiques tempérées européennes. Veuillez contacter votre concessionnaire Bobcat pour connaître les exigences requises dans les autres zones climatiques.

Lisez et comprenez les consignes d'entretien préventif avant d'ajouter ou de remplacer tout liquide ou lubrifiant. (voir ENTRETIEN PRÉVENTIF page 119.)

SYSTÈMES DU MOTEUR				
Composants de la machine	Liquides et lubrifiants	Plage de temp.	Conditionnement**	Référence
Moteur	- Bobcat Engine Power SAE 10W30 CJ4 / ACEA E9	-25 °C - +30 °C	A, B, C, D	6987818 *
	- Bobcat Engine Power SAE 15W40 CJ4 / ACEA E9	-20 °C - +40 °C	A, B, C, D	6987819
Circuit de refroidissement	- Bobcat EG Coolant Concentrated	-36 °C	B, C, D	6987813 *
	- Bobcat PG Coolant 4 Seasons	-36 °C	A, B, C, D	6987793
Réservoir de carburant	- Carburant diesel haute qualité conforme à la norme EN590 (voir SYSTÈME DE CARBURANT page 145.)	-	-	*

SYSTÈMES HYDRAULIQUE/HYDROSTATIQUE				
Composants de la machine	Liquides et lubrifiants	Plage de temp.	Conditionnement**	Référence
Réservoir d'huile hydraulique	- Bobcat Superior SH Hydraulic/Hydrostatic	-35 °C - +50 °C	A, B, C, D	6987791 *
	- Bobcat Biodegradable Hydraulic/Hydrostatic	-35 °C - +50 °C	A, B, C, D	6987792

SYSTÈMES MÉCANIQUES				
Composants de la machine	Liquides et lubrifiants	Point d'écoulement	Conditionnement**	Référence
Tous les systèmes mécaniques	- Bobcat Multipurpose Grease	À partir de 260 °C	E	6987888 *
	- Bobcat Supreme HD Grease	À partir de 280 °C	E	6987889
	- Bobcat Extreme HP Grease	À partir de 260 °C	E	6987890

(*) Liquides et lubrifiants remplis en usine

(**) Conditionnements disponibles :

A = bidon 5 l

B = conteneur 25 l

C = fût 209 l

D = réservoir 1 000 l

E = tube 400 g

EMPLACEMENTS DES NUMÉROS DE SÉRIE

Mentionnez toujours le numéro de série de la machine lorsque vous commandez des pièces ou que vous demandez des informations relatives à une procédure d'entretien. Les modèles plus anciens ou plus récents, selon leur numéro de série, nécessitent parfois une procédure d'entretien particulière ou des pièces différentes.

Numéro de série de la chargeuse

Figure 1

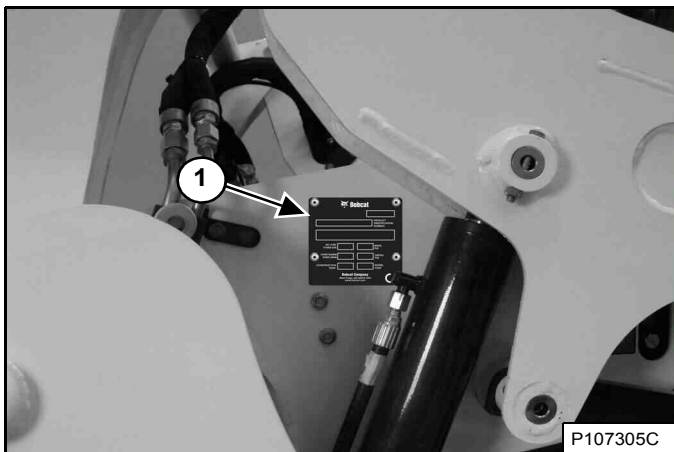

Le numéro de série de la chargeuse (1) [Figure 1] est apposé à l'extérieur du châssis.

Numéro de série du moteur

Figure 2

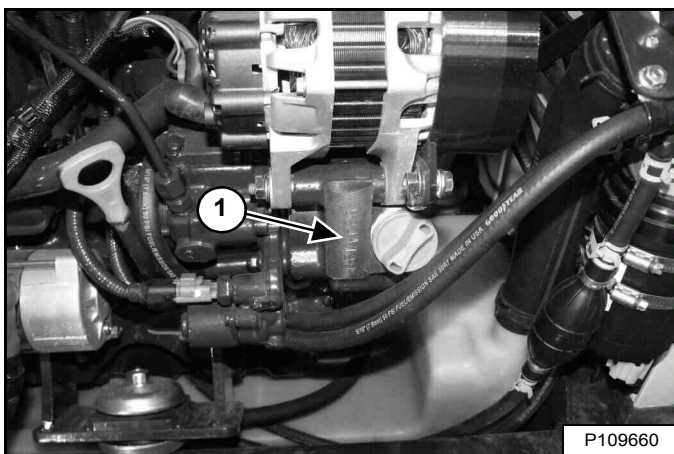

Le numéro de série du moteur (1) [Figure 2] est situé sur le côté du moteur au-dessus du filtre à huile.

RAPPORT DE LIVRAISON

Figure 3

Le rapport de livraison [Figure 3] comporte une liste de termes que le concessionnaire doit expliquer ou signaler au propriétaire ou à l'opérateur lors de la livraison de la chargeuse Bobcat.

Le rapport de livraison doit être examiné et signé par le propriétaire ou l'opérateur et le concessionnaire.

IDENTIFICATION DE LA CHARGEUSE

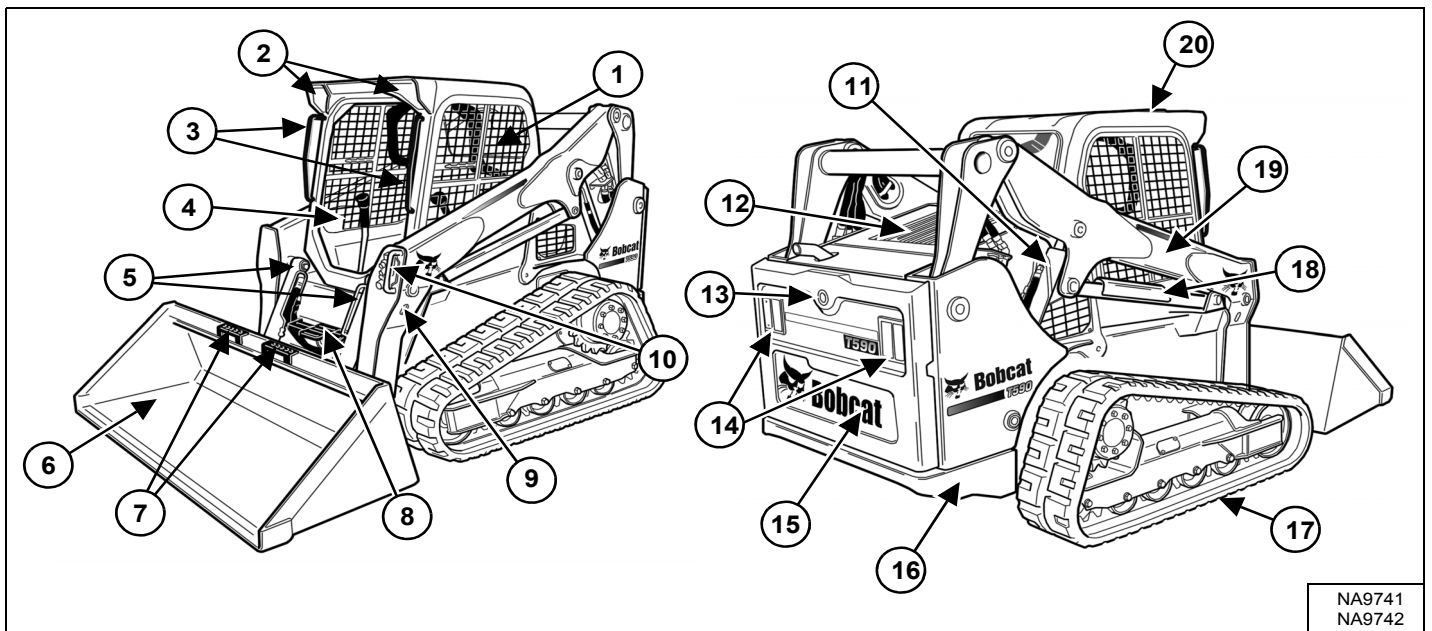

NA9741
NA9742

N°	DESCRIPTION	N°	DESCRIPTION
1	Manuel de l'Opérateur et d'Entretien et Guide de l'Opérateur	11	Vérin de levage (des deux côtés)
2	Feux avant	12	Grille arrière
3	Poignées pour monter et descendre	13	Alarme de recult [D]
4	Siège de l'opérateur avec ceinture de sécurité et arceau de siège	14	Feux de travail arrière et feux arrière
5	Vérins de cavage	15	Porte arrière
6	Godet [A]	16	Point d'arrimage arrière (des deux côtés) et point d'arrimage avant situé derrière le godet
7	Marchepieds du godet	17	Chenille [C]
8	Marchepied	18	Dispositif d'arrêt des bras de levage
9	Point d'arrimage avant alternatif (des deux côtés)	19	Bras de levage
10	Raccords rapides du circuit auxiliaire avant	20	Cabine (ROPS et FOPS) [B]

[A] Godet – Cette chargeuse Bobcat peut être équipée de plusieurs modèles de godets et autres accessoires.

[B] ROPS – Structure de protection contre le retournement selon la norme ISO 3471 et FOPS – Structure de protection contre la chute d'objets selon la norme ISO 3449, Niveau I. Le Niveau II est également disponible.

[C] Chenilles – L'illustration présente des chenilles standard. Des chenilles sont disponibles en option pour la chargeuse Bobcat.

[D] Option ou équipement spécial (non standard)



FONCTIONS, ÉQUIPEMENTS ET ACCESSOIRES

Équipement de base

Cette chargeuse Bobcat T590 possède l'équipement de base suivant :

- Arceau de siège
- Avertisseur avant
- Bob-Tach®
- Bougies de préchauffage (activées automatiquement)
- Cabine (comprenant vitres arrière et latérales et vitre de toit en polycarbonate) homologuée ROPS et FOPS (niveau I)
- Capots d'accès
- Ceinture de sécurité à enrouleur
- Certification CE
- Châssis inférieur plein à 4 rouleaux
- Chenilles en caoutchouc – 320 mm (12,6")
- Circuit hydraulique auxiliaire : à débit variable
- Commandes : Bobcat standard
- Dispositif d'arrêt des bras de levage
- Dispositif de verrouillage Bobcat (BICS™)
- Dispositif pare-étincelles
- Faisceau pour accessoires de cabine
- Feux : avant et arrière
- Frein de stationnement
- Instrumentation : horamètre, compte-tours, tension du système, jauge de température moteur et de carburant, témoins d'avertissement
- Intérieur Deluxe avec compartiments de rangement
- Kit de réduction du bruit (réduit le bruit perçu par l'opérateur)
- Moteur diesel turbo Phase III B Bobcat 49,2 kW
- Siège suspendu réglable
- Silencieux
- Silencieux hydraulique
- Surveillance du moteur et du système hydraulique avec arrêt sécurité
- Verrouillage de la porte arrière

Options et accessoires

Vous trouverez ci-après une liste des options disponibles auprès de votre concessionnaire Bobcat, qui peuvent être montées en usine ou par votre concessionnaire. Pour plus d'informations sur les autres options et accessoires disponibles, contactez votre concessionnaire Bobcat.

- Alarme de recul
- Arceau de protection des raccords hydrauliques auxiliaires
- Batterie de plus grande capacité (pour le démarrage par temps froid)
- Bob-Tach® hydraulique
- Bouchon de réservoir de carburant à clé
- Ceinture de sécurité 3 points (de série sur les modèles à deux vitesses)
- Chauffage

Options et accessoires (suite)

- Chenilles en caoutchouc – 400 mm (15,75")
- Circuit auxiliaire à cumul de débit
- Circuit hydraulique auxiliaire arrière
- Climatisation
- Commandes :
 - Commandes ACS (commandes manuelles ou par pédales)
 - Commandes aux manipulateurs commutables SJC (schéma de commande ISO ou H)
- Démarrage sans clé
- Deux vitesses de translation
- Éclairage latéral
- Équipement routier
- Essuie-glace arrière
- Essuie-glace de porte pour applications forestières
- Extincteur
- Feu à éclats
- Feux de détresse (avec fonction de clignotants)
- Grilles de protection des feux avant et arrière
- Guide de flexibles
- Gyrophare
- Kit de bouchons de cabine
- Kit de capot de châssis inférieur
- Kit de contrepoids
- Kit de déflecteurs d'air
- Kit de pare-chocs arrière
- Kit de porte et vitres pour applications forestières
- Kit de protection de l'échappement
- Kit de protection du vérin de cavage
- Kit de vitres FOPS
- Kit FOPS (Niveau II)
- Kit pour applications spéciales
- Kit Route
- Kits de levage (à 4 points, à point unique)
- Marchepied d'entretien
- Mise à niveau automatique du godet (avec sélecteur marche/arrêt)
- Module de commande des accessoires (ACD) (7 broches, 14 broches)
- Pédales rallongées
- Porte de cabine avec sortie de secours
- Power Bob-Tach®
- Préfiltre à air
- Radio
- Ralenti auto (disponible uniquement sur les chargeuses équipées de commandes SJC)
- Siège à suspension pneumatique réglable
- Système antitangage automatique
- Suspension des bras de levage
- Tableau de bord Deluxe avec démarrage sans clé
- Ventilateur réversible
- Vitres :
 - Vitre arrière amovible de l'extérieur
 - Vitre arrière en polycarbonate
 - Vitres latérales en polycarbonate

Les caractéristiques techniques sont susceptibles d'être modifiées sans préavis et l'équipement de base peut varier.

FONCTIONS, ÉQUIPEMENTS ET ACCESSOIRES (SUITE)

Les accessoires énumérés ci-dessous, ainsi que d'autres, sont approuvés pour ce modèle de chargeuse. N'utilisez pas d'accessoires non approuvés. Les accessoires non fabriqués par Bobcat ne sont pas approuvés.

La chargeuse Bobcat peut se transformer en machine polyvalente grâce à un système d'attache rapide parfaitement adapté aux accessoires, qu'il s'agisse d'un godet, de fourches à palettes, d'une pelle rétro ou autre.

Pour plus d'informations sur les accessoires approuvés et les Manuels de l'Opérateur et d'Entretien des accessoires, contactez votre concessionnaire Bobcat.

Augmentez la polyvalence de votre chargeuse Bobcat grâce à différents types et tailles de godet.

Godets disponibles

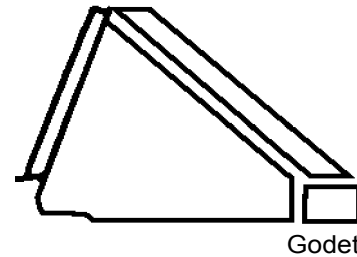

De nombreux godets de type, de taille et de capacité différents permettent de couvrir un grand nombre d'applications. Ceux-ci incluent notamment des godets TP / Industrie, des godets surbaissés, des godets à engrais et des godets à neige. Pour plus d'informations sur le type de godet approprié à votre chargeuse et à l'application concernée, consultez votre concessionnaire Bobcat.

Accessoires

- Balai pousseur
- Balayeuse à godet collecteur
- Balayeuse orientable
- Châssis utilitaire
- Compacteur de tranchée
- Cultivateur rotatif
- Débroussailleuse à fléaux
- Débroussailleuse à lames Brushcat™
- Décapeuse
- Dérouleur de gazon
- Dessoucheuse
- Épandeur
- Fourche à balles
- Fourche utilitaire
- Fourches à palettes
- Godet « 4 en 1 »
- Godet à roche
- Godets
- Grappins : agricole/utilitaire, industriel, à déraciner
- Kit d'arrosage
- Lame transplanteuse
- Lames : niveleuse, de remblayage, chasse-neige en V
- Marteau hydraulique
- Marteau-pilon
- Mèche de tarière
- Nettoyeur de sable
- Niveleuse
- Pelle rétro
- Pompe à béton
- Pousse-neige
- Raboteuse
- Râteau égalisateur
- Râteau motorisé
- Râteau ramasse-pierres
- Roue de compactage
- Rouleau vibrant
- Scarificateur

- Scie à débroussailler
- Scie à roche
- Stabilisateurs arrière
- Système de guidage laser
- Tilt-Tatch™
- Tombereau
- Tondeuse de finition
- Trancheuse
- Transplanteuse d'arbres
- Turbine à neige

Accessoires à cumul de débit

Les accessoires suivants sont approuvés pour l'utilisation sur les machines à cumul de débit. Contactez votre concessionnaire Bobcat pour la liste mise à jour des accessoires approuvés.

- Balayeuse orientable
- Broyeuse de branches
- Cultivateur rotatif
- Débroussailleuse à fléaux
- Débroussailleuse à lames Brushcat™
- Dessoucheuse
- Mèche de tarière
- Pompe à béton
- Raboteuse
- Râteau motorisé
- Trancheuse
- Turbine à neige

FONCTIONS, ÉQUIPEMENTS ET ACCESSOIRES (SUITE)

Kit pour applications spéciales



RISQUE DE BLESSURES GRAVES, VOIRE MORTELLES

Au cours de certains travaux, l'accessoire peut projeter des débris ou des objets susceptibles de pénétrer par les ouvertures avant, supérieure ou arrière de la cabine. Installez le kit pour applications spéciales pour fournir à l'opérateur une protection supplémentaire au cours de ces travaux.

W-2737-0508

Contrôle et entretien du kit pour applications spéciales

- Vérifiez qu'il n'est ni fendu ni endommagé. Remplacez-le si nécessaire.
- Rincez-le préalablement à l'eau pour enlever tout matériau granuleux.
- Nettoyez-le à l'eau chaude et au détergent ménager doux.
- Utilisez une éponge ou un chiffon doux. Rincez-le à l'eau et séchez-le avec un chiffon doux et propre ou une raclette en caoutchouc.
- N'utilisez pas de nettoyant abrasif ou fortement alcalin.
- Ne le nettoyez pas avec des lames ou des grattoirs en métal.

Figure 4

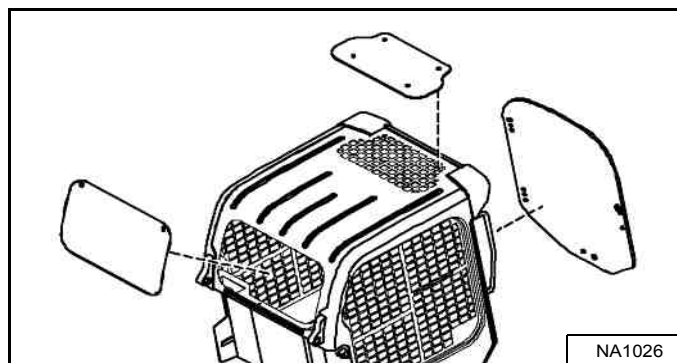

Destiné à éviter la pénétration de débris par les ouvertures de la cabine au cours de certains travaux. Ce kit comprend une vitre de porte avant et une vitre arrière de 12,7 mm (0,5") en polycarbonate **[Figure 4]**.

La vitre de toit en polycarbonate (équipement de série) doit être en place pour que la protection de l'opérateur par le kit pour applications spéciales soit efficace.

Consultez votre concessionnaire Bobcat pour en connaître la disponibilité.

FONCTIONS, ÉQUIPEMENTS ET ACCESSOIRES (SUITE)

Kit de porte et vitres pour travaux forestiers

Figure 5

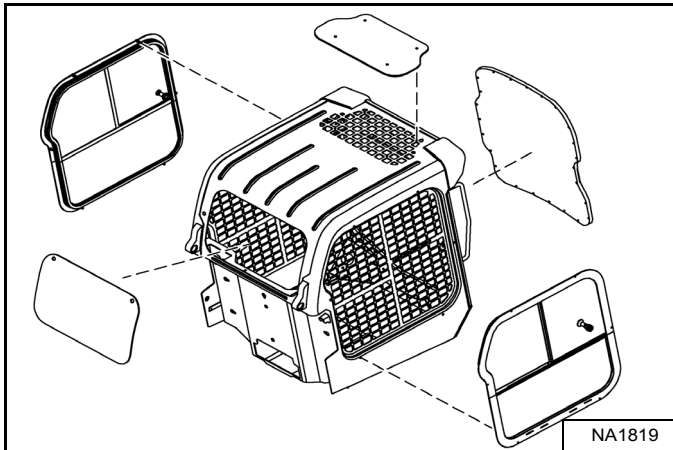

Destiné à éviter l'entrée de projections de débris et d'objets dans la cabine au cours de certains travaux. Ce kit comprend une vitre de porte avant, des vitres latérales et une vitre arrière de 19,1 mm (0,75") en polycarbonate feuilleté [Figure 5].

La vitre de toit en polycarbonate (équipement de série) doit être en place pour que la protection de l'opérateur par le kit de porte et vitres pour applications forestières soit efficace.

Contrôle et entretien du kit de porte et vitres pour applications forestières

- Vérifiez qu'il n'est ni fendu ni endommagé. Remplacez-le si nécessaire.
- Commandez la référence 7171104 si le cadre de la porte est endommagé et doit être remplacé.
- Commandez la référence 7193293 si la vitre de porte en polycarbonate est endommagée et doit être remplacée.
- Rincez-le préalablement à l'eau pour enlever tout matériau granuleux.
- Nettoyez-le à l'eau chaude et au détergent ménager doux.
- Utilisez une éponge ou un chiffon doux. Rincez-le à l'eau et séchez-le avec un chiffon doux et propre ou une raclette en caoutchouc.
- N'utilisez pas de nettoyant abrasif ou fortement alcalin.
- Ne le nettoyez pas avec des lames ou des grattoirs en métal.

Issue de secours de la porte pour applications forestières

Figure 6

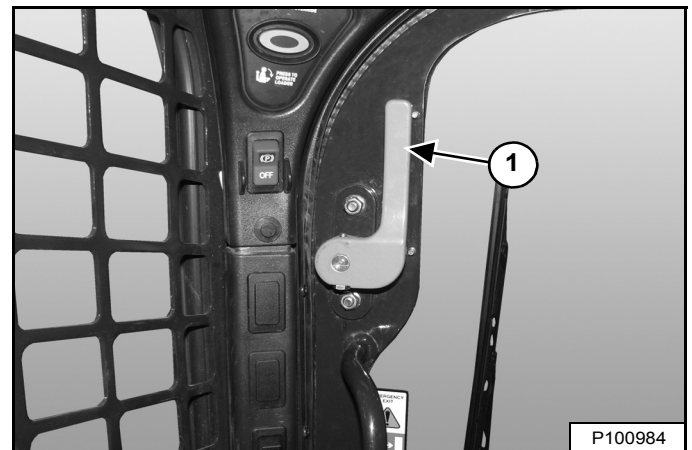

- Vérifiez que les leviers de l'issue de secours (1) [Figure 6], les articulations et la visserie ne comportent pas de pièces desserrées ou endommagées.
- Effectuez les réparations ou les remplacements éventuellement requis.



SÉCURITÉ ET FORMATIONS

CONSIGNES DE SÉCURITÉ	13
Avant utilisation	13
L'opérateur est responsable de la sécurité	14
L'opérateur doit être qualifié pour travailler en toute sécurité	14
Évitez la poussière de silice	15
PROTECTION CONTRE LES INCENDIES	15
Entretien	15
Utilisation	15
Système électrique	15
Système hydraulique	16
Carburant	16
Démarrage	16
Système d'échappement pare-étincelles	16
Soudage et meulage	16
Extincteur	16
PUBLICATIONS ET FORMATIONS	17
AUTOCOLLANTS DE SÉCURITÉ	18
Autocollants de sécurité sans texte	20



CONSIGNES DE SÉCURITÉ

Avant utilisation

Suivez scrupuleusement les instructions d'utilisation et d'entretien de ce manuel.

La chargeuse Bobcat est une machine compacte particulièrement maniable. Robuste, elle peut faire face à des situations très variées. Son utilisation présente de ce fait les risques inhérents aux engins de chantier, courants dans ce type d'activité.

La chargeuse Bobcat est équipée d'un moteur à combustion interne qui dégage de la chaleur et des gaz d'échappement. Tous les gaz d'échappement sont nocifs, voire mortels, et il faut donc se servir de la chargeuse dans des endroits suffisamment aérés.

Le concessionnaire indique les capacités et les restrictions relatives à la chargeuse et à ses accessoires en fonction de chaque application. Il montre comment utiliser la machine en toute sécurité, conformément aux instructions de Bobcat, qu'il met également à la disposition de l'opérateur. Le concessionnaire peut aussi identifier les modifications dangereuses ou les utilisations d'accessoires non approuvés. Les accessoires et les godets sont conçus pour une capacité de charge nominale (certains font l'objet d'une restriction de la hauteur de levage). Ils sont conçus pour une fixation en toute sécurité sur la chargeuse Bobcat. L'utilisateur doit se renseigner auprès du concessionnaire ou consulter la documentation Bobcat pour déterminer les charges de matériaux qui, selon leur poids spécifique, ne présentent aucun danger pour la combinaison machine / accessoire.

Pour utiliser et entretenir la machine Bobcat ainsi que les accessoires en toute sécurité, reportez-vous aux informations contenues dans les publications ci-dessous :

- Le Rapport de Livraison permet de vérifier que le nouvel utilisateur a bien reçu des instructions complètes et que la machine et l'accessoire sont en parfait état de marche.
- Le Manuel de l'Opérateur et d'Entretien livré avec la machine ou l'accessoire fournit toutes les informations relatives à son utilisation et à son entretien courant. Il fait partie intégrante de la machine et peut être rangé dans un compartiment prévu à cet effet. Vous pouvez vous procurer des manuels de remplacement auprès de votre concessionnaire Bobcat.
- Les autocollants apposés sur la machine vous renseignent sur l'utilisation et l'entretien en toute sécurité de la machine ou de l'accessoire Bobcat. Les autocollants et leur emplacement sont indiqués dans le Manuel de l'Opérateur et d'Entretien. Vous pouvez vous procurer des autocollants de rechange auprès de votre concessionnaire Bobcat.
- Un Guide de l'Opérateur est fixé à la cabine de la chargeuse. Il contient des instructions succinctes, extrêmement pratiques pour l'opérateur. Pour plus d'informations sur les versions traduites, adressez-vous à votre concessionnaire Bobcat.

À la livraison, le concessionnaire et le propriétaire/l'opérateur étudient ensemble les utilisations recommandées du produit. Si le propriétaire/l'opérateur est amené à utiliser la machine pour des applications différentes, il doit se renseigner auprès du concessionnaire sur les recommandations concernant ces nouvelles utilisations.

CONSIGNES DE SÉCURITÉ (SUITE)

L'opérateur est responsable de la sécurité



Symbole de sécurité

Ce symbole d'avertissement signifie : « Attention, soyez prudent ! Votre sécurité est en jeu ! » Lisez attentivement le message qui l'accompagne.

AVERTISSEMENT

L'opérateur doit avoir reçu des instructions avant d'utiliser la machine. L'absence de formation de l'opérateur peut causer des blessures graves, voire mortelles.

W-2001-0502

IMPORTANT

Ce signe identifie les procédures à respecter pour éviter d'endommager la machine.

I-2019-0284

DANGER

Le terme de mise en garde DANGER utilisé sur la machine et dans les manuels indique une situation dangereuse qui, si elle n'est pas évitée, va provoquer des blessures graves, voire mortelles.

D-1002-1107

AVERTISSEMENT

Le terme de mise en garde WARNING (AVERTISSEMENT) utilisé sur la machine et dans les manuels indique une situation dangereuse qui, si elle n'est pas évitée, peut provoquer des blessures graves, voire mortelles.

W-2044-1107

La chargeuse Bobcat et son accessoire doivent être en parfait état de marche avant d'être mis en service.

Contrôlez tous les points mentionnés dans la colonne 8-10 heures de l'autocollant du tableau d'entretien Bobcat ou décrits dans le Manuel de l'Opérateur et d'Entretien.

L'opérateur doit être qualifié pour travailler en toute sécurité

Les médicaments et boissons alcoolisées risquent d'altérer la concentration ou les réflexes de l'opérateur. Ils sont interdits pendant le travail. Tout opérateur absorbant des médicaments doit demander à son médecin s'il peut continuer à conduire une machine en toute sécurité.

Un opérateur qualifié doit agir comme suit :

Il doit se familiariser avec les instructions, règlements et prescriptions

- Les instructions écrites fournies par Bobcat comprennent le Rapport de Livraison, le Manuel de l'Opérateur et d'Entretien, le Guide de l'Opérateur et les autocollants apposés sur la machine.
- Prenez connaissance des lois et des règlements en vigueur dans votre pays. Il se peut que vous deviez respecter des consignes de sécurité du travail établies par l'employeur. Pour une utilisation sur la voie publique, la machine doit être équipée des accessoires prévus par la législation en vigueur dans le pays d'utilisation. Les réglementations peuvent aussi signaler la présence d'un danger tel qu'une ligne électrique.

Il doit suivre une formation

- La formation de l'opérateur doit comprendre une démonstration accompagnée d'instructions verbales. Elle est donnée par le concessionnaire Bobcat avant la livraison du produit.
- L'opérateur débutant doit se familiariser avec la machine dans une zone isolée et manipuler toutes les commandes jusqu'à ce qu'il contrôle la machine et l'accessoire en toute sécurité et dans toutes les conditions de travail. Attachez toujours la ceinture de sécurité avant de démarrer.

Il doit connaître les conditions de travail

- L'opérateur doit connaître le poids des matériaux qu'il manipule. Il doit éviter de dépasser la capacité de charge nominale de la machine. Les matériaux très denses sont plus lourds à volume identique que les matériaux moins denses. Quand vous manipulez des matériaux denses, réduisez le volume de la charge.
- L'opérateur doit connaître les utilisations et les zones de travail interdites et doit notamment se renseigner sur les pentes excessives.
- Il doit se renseigner sur l'emplacement des canalisations souterraines.
- Portez des vêtements ajustés. Pendant les réparations ou l'entretien, portez toujours des lunettes de protection. Certains travaux exigent l'emploi de lunettes de protection, d'une protection respiratoire, d'une protection auditive ou d'un kit pour applications spéciales. Pour plus d'informations sur les équipements de sécurité Bobcat disponibles pour votre modèle, contactez votre concessionnaire Bobcat.

CONSIGNES DE SÉCURITÉ (SUITE)

Évitez la poussière de silice

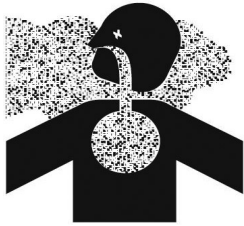

La découpe ou le perçage de béton contenant du sable ou de roche contenant du quartz peut vous exposer à de la poussière de silice. Utilisez un masque, de l'eau pulvérisée ou tout autre moyen pour vous protéger de la poussière.

PROTECTION CONTRE LES INCENDIES



Entretien

La machine et certains accessoires comportent des éléments qui atteignent des températures élevées dans des conditions normales de travail. Le moteur et son système d'échappement constituent la source de chaleur la plus importante. S'il est endommagé ou mal entretenu, le circuit électrique peut provoquer des arcs électriques ou des étincelles.

Il faut enlever régulièrement les dépôts inflammables (feuilles, paille, etc.) car toute accumulation de ceux-ci augmente les risques d'incendie. Il faut donc nettoyer fréquemment la machine pour éviter de telles accumulations. Les débris inflammables accumulés dans le compartiment moteur présentent un risque élevé d'incendie.

La cabine de l'opérateur, le compartiment moteur et le circuit de refroidissement du moteur doivent être contrôlés tous les jours et nettoyés si nécessaire pour éviter les risques de surchauffe et d'incendie.

Tous les carburants, la plupart des lubrifiants et certains réfrigérants sont inflammables. Les fuites ou le renversement de liquides inflammables sur des surfaces brûlantes ou des composants électriques sont susceptibles de provoquer des incendies.

Utilisation

N'utilisez pas la machine dans des endroits où l'échappement, des arcs, des étincelles ou des éléments brûlants peuvent entrer en contact avec des matériaux inflammables, des poussières ou des gaz explosifs.

Système électrique



Contrôlez l'état de tous les câbles et de toutes les connexions électriques. Maintenez les cosses de la batterie propres et serrées. Réparez ou remplacez toute pièce ou câble desserré ou endommagé.

Les gaz de la batterie peuvent exploser et provoquer des blessures graves. Suivez toujours la procédure décrite dans le Manuel de l'Opérateur et d'Entretien pour forcer le démarrage du moteur ainsi que pour brancher la batterie. Ne forcez pas le démarrage sur une batterie gelée ou endommagée. Ne tentez pas de la charger. Maintenez les batteries à l'écart des flammes et des étincelles. Ne fumez pas dans la zone de charge des batteries.

SI SSL EMEA-0913

PROTECTION CONTRE LES INCENDIES (SUITE)

Système hydraulique

Contrôlez l'état et l'étanchéité des conduites, des flexibles et des raccords du circuit hydraulique. Ne recherchez jamais les fuites à main nue ou à l'aide d'une flamme. Les conduites et les flexibles du circuit hydraulique doivent être correctement placés et équipés de supports adéquats et de colliers serrés. Resserrez ou remplacez toute pièce qui présente une fuite.

Nettoyez toujours les fuites. Ne nettoyez jamais les pièces avec de l'essence ou du carburant diesel. Utilisez toujours des solvants commerciaux non inflammables.

Carburant



Arrêtez le moteur et laissez-le refroidir avant de faire le plein de carburant. Ne fumez pas ! Ne faites jamais le plein d'une machine à proximité de flammes ou d'étincelles. Faites toujours le plein à l'air libre.

Le diesel à très faible teneur en soufre (DTFTS) pose un plus grand risque en termes d'allumage statique que les anciennes formulations diesel avec une teneur en soufre supérieure. Il existe un risque de blessures graves, voire mortelles, dues à un incendie ou une explosion. Consultez votre fournisseur de carburant ou de système de carburant pour vous assurer que le système d'alimentation est conforme aux normes afin de garantir des pratiques de mise à la terre correctes.

Démarrage

N'utilisez pas d'éther ou de liquide d'aide au démarrage sur un moteur équipé de bougies de préchauffage ou d'un préchauffage de l'admission d'air. Cela risquerait de provoquer une explosion susceptible de vous blesser, ainsi que les personnes à proximité.

Suivez toujours la procédure décrite dans le Manuel de l'Opérateur et d'Entretien pour forcer le démarrage du moteur ainsi que pour brancher la batterie.

Système d'échappement pare-étincelles

Le système d'échappement pare-étincelles est conçu pour arrêter les émissions de particules brûlantes provenant du moteur et du circuit d'échappement, mais le silencieux et les gaz d'échappement demeurent toutefois très chauds.

Contrôlez régulièrement le silencieux pare-étincelles pour vous assurer qu'il est en bon état et qu'il fonctionne correctement. Suivez toujours la procédure décrite dans le Manuel de l'Opérateur et d'Entretien pour nettoyer le silencieux pare-étincelles.

Soudage et meulage

Nettoyez toujours la machine et l'accessoire, débranchez la batterie ainsi que les câbles des unités de contrôle électroniques avant d'effectuer une soudure. Couvrez les flexibles en caoutchouc, la batterie et toutes les autres pièces inflammables. Conservez un extincteur à proximité de la machine quand vous soudez.

Veillez à assurer une ventilation adéquate quand vous meulez ou que vous soudez des pièces peintes. Portez un masque de sécurité lorsque vous meulez des pièces peintes, sous peine de respirer des gaz ou des poussières toxiques.

La poussière générée par la réparation de pièces non métalliques telles que les capots ou les garde-boue peut être inflammable ou explosive. Réparez ces pièces dans une zone correctement ventilée à l'écart des flammes et des étincelles.

Extincteur

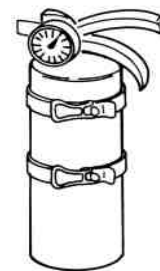

Sachez où se trouvent les extincteurs et les trousseaux de premier secours et apprenez à les utiliser. Faites contrôler et entretenir les extincteurs régulièrement. Suivez les recommandations indiquées sur le mode d'emploi.

PUBLICATIONS ET FORMATIONS

Les publications suivantes sont également disponibles pour votre chargeuse Bobcat. Vous pouvez les commander auprès de votre concessionnaire Bobcat.

Pour les toutes dernières informations sur les produits Bobcat et la société Bobcat, consultez notre site Web à l'adresse suivante www.bobcat.com.

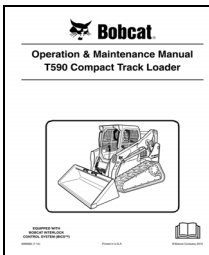

MANUEL DE L'OPÉRATEUR ET D'ENTRETIEN

7276430frFR

Instructions complètes pour l'utilisation correcte et l'entretien courant de votre chargeuse Bobcat.



MANUEL D'ATELIER

6990693frFR

Instructions complètes pour l'entretien de votre chargeuse Bobcat.

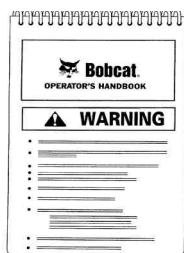

GUIDE DE L'OPÉRATEUR

6990927frFR

Contient les instructions d'utilisation et les avertissements de sécurité de base.



AUTOCOLLANTS DE SÉCURITÉ

Suivez les instructions de tous les autocollants apposés sur la chargeuse. Remplacez toujours les autocollants endommagés et veillez à les apposer aux bons endroits. Des autocollants de rechange sont disponibles auprès de votre concessionnaire Bobcat.

1 7168038

2 Standard et ACS 7168141

3 Standard et ACS 7168137

4 SJC 7168081

5 SJC 7168143

6 SJC 7177707

7 Standard et ACS 7168139

8 Alarme de recul 7180087

9 7168037

10 7168034

11 7168040

12 7168033

13 Dispositif de levage à point unique 7142142 (2)

14 Dispositif de levage à quatre points 7168020

Dans la cabine

3 Système de retenue à 3 points 7184346

4 SJC 7168082

5 SJC 7168143

6 SJC 7177707

7 Standard et ACS 7168139

8 Alarme de recul 7180087

9 7168037

10 7168034

11 7168040

12 7168033

13 Dispositif de levage à point unique 7142142 (2)

14 Dispositif de levage à quatre points 7168020

206487

7206487

7279963 (anciens modèles) 7300643 (modèles récents) (Panneau d'accès intérieur aux fusibles) (Pédale de gauche)

7281516

7170360

7169291

6990927frFR

Standard et ACS 7168273

Vitre arrière avec loquets 7167991

7173403 (derrière le Bob-Tach)

7168031

7112817

Options de kits de levage

Dispositif de levage à point unique 6533898 (2)

Dispositif de levage à quatre points 7168040

Dispositif de levage à point unique 7142142 (2)

Dispositif de levage à quatre points 7168020

7168037

7173403 (derrière le Bob-Tach)

7168034

7168040

7168033

7168031

7112817

Options de kits de levage

NA9741



AUTOCOLLANTS DE SÉCURITÉ (SUITE)

Suivez les instructions de tous les autocollants apposés sur la chargeuse. Remplacez toujours les autocollants endommagés et veillez à les apposer aux bons endroits. Des autocollants de rechange sont disponibles auprès de votre concessionnaire Bobcat.

15 7169699
7120570

16 7169291
Sur le vérin à gaz
7169877

17 6713507 (2)

18 7167988 (2)
7170355 (4)
(sur le flexible et la conduite)
Sous la cabine

19 7168039 (2)

20 7205727
À l'intérieur de la porte arrière

21 7197994
70485 SW 6727958
6727595 (5)

15 Bobcat 7120570
-37°C (-34°F)
7120573

16 WARNING
7169291

17 6713507 (2)

18 DANGER
7167988 (2)
7170355 (4)
(sur le flexible et la conduite)

19 7168039 (2)

20 7205727

21 7197994

70485 SW 6727958
6727595 (5)

NA9742

AUTOCOLLANTS DE SÉCURITÉ (SUITE)

Autocollants de sécurité sans texte

Les autocollants de sécurité servent à alerter l'opérateur ou le personnel chargé de la maintenance sur les risques susceptibles de survenir au cours de l'utilisation et de l'entretien de la machine. L'emplacement et la description de ces autocollants sont détaillés dans le Manuel de l'Opérateur et d'Entretien. Veuillez vous familiariser avec tous les autocollants de sécurité installés sur la machine / l'accessoire.

Configuration verticale

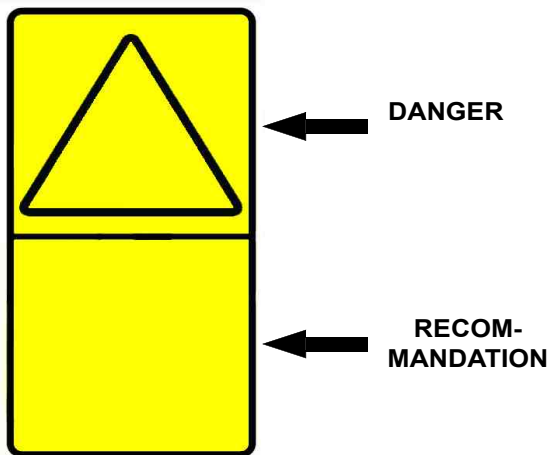

Configuration horizontale

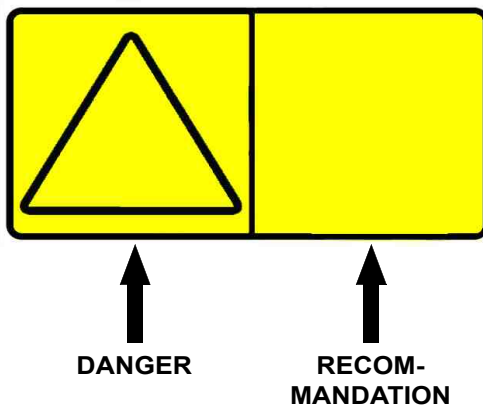

Ces autocollants comportent un panneau de danger d'un côté et un panneau de recommandation de l'autre :

Les panneaux de danger signalent le risque potentiel à l'intérieur d'un triangle de danger.

Les panneaux de recommandation représentent les mesures à prendre pour éviter ce risque.

Un autocollant de sécurité peut contenir plusieurs panneaux de danger et plusieurs panneaux de recommandation.

REMARQUE : voir les **AUTOCOLLANTS DE SÉCURITÉ**, page 18 et les **AUTOCOLLANTS DE SÉCURITÉ (SUITE)**, page 19 pour connaître l'emplacement correspondant de chacun des autocollants sans texte référencés ci-après.

1. Avertissement général (7168038)

Cet autocollant de sécurité est situé dans la cabine, dans le coin inférieur droit.



**RISQUE DE BLESSURES GRAVES,
VOIRE MORTELLES**

N'utilisez jamais la chargeuse sans avoir pris connaissance des instructions. Lisez le Manuel de l'Opérateur et d'Entretien et le Guide de l'Opérateur.

Ne modifiez jamais la machine et n'utilisez jamais d'accessoires qui ne sont pas approuvés par Bobcat.

Dans les pentes, maintenez le côté lourd de la chargeuse vers le haut de la pente.

Ne virez pas et ne déplacez pas la machine quand les bras sont levés. Chargez, déchargez et virez sur un sol plat et horizontal. Ne dépassez pas la capacité de charge nominale de la chargeuse (voir l'autocollant sur la chargeuse).

W-2837-0310

AUTOCOLLANTS DE SÉCURITÉ (SUITE)

Autocollants de sécurité sans texte (suite)

2. Pour quitter la chargeuse (7168141)

Cet autocollant de sécurité est situé dans la cabine, dans le coin inférieur droit.



**RISQUE DE BLESSURES GRAVES,
VOIRE MORTELLES**

POUR QUITTER LA CHARGEUSE :

1. Abaissez les bras de levage et posez l'accessoire à plat sur le sol.
2. Arrêtez le moteur.
3. Enclenchez le frein de stationnement.
4. Relevez l'arceau de siège.
5. Actionnez les pédales ou les commandes manuelles jusqu'à ce qu'elles se verrouillent.
6. Sortez de la chargeuse.

W-2838-0310

3. Grande vitesse (7184346)

Cet autocollant de sécurité est situé dans la cabine sur les chargeuses équipées d'une ceinture de sécurité à trois points.



**HEURTER DES OBSTACLES À GRANDE VITESSE
PEUT PROVOQUER DES BLESSURES GRAVES,
VOIRE MORTELLES**

**Pour un meilleur maintien, attachez la sangle
d'épaule lorsque vous conduisez la machine en
grande vitesse.**

W-2754-0908

AUTOCOLLANTS DE SÉCURITÉ (SUITE)

Autocollants de sécurité sans texte (suite)

4. Manipulateur gauche SJC (7168082)

Cet autocollant de sécurité est situé dans la cabine, sur l'accoudoir gauche.

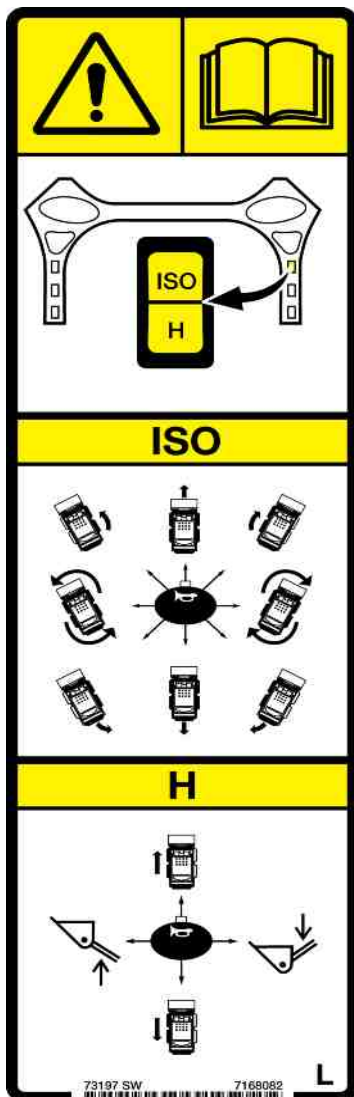

TOUT MOUVEMENT ACCIDENTEL DE LA CHARGEUSE PEUT PROVOQUER DES BLESSURES GRAVES, VOIRE MORTELLES

Lisez soigneusement le contenu du Manuel de l'Opérateur et d'Entretien pour des informations détaillées.

- Selon le schéma de commande choisi, les fonctions de translation, de levage et de cavage sont commandées par des manipulateurs différents.
- Prenez connaissance du schéma de commande sélectionné et comprenez-le avant d'utiliser la chargeuse.

W-2788-0309

5. Pour quitter la chargeuse (7168143)

Cet autocollant de sécurité est situé dans la cabine, dans le coin inférieur droit.

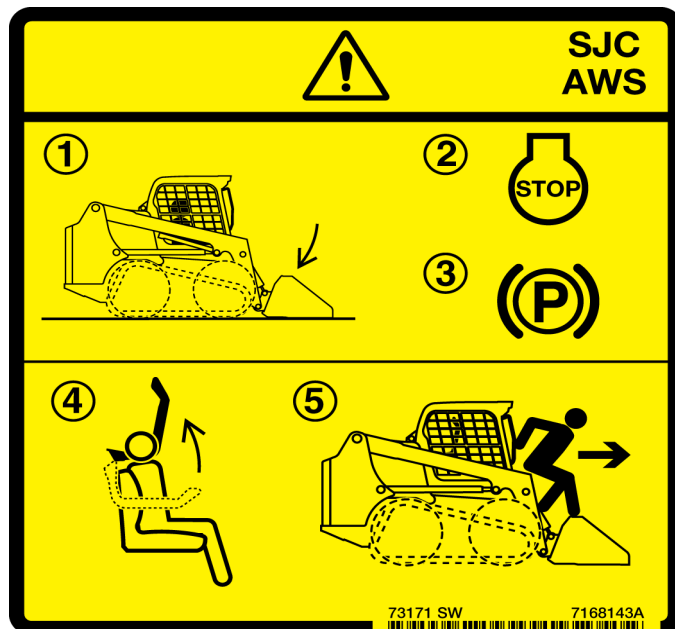

RISQUE DE BLESSURES GRAVES, VOIRE MORTELLES

POUR QUITTER LA CHARGEUSE :

1. Abaissez les bras de levage et posez l'accessoire à plat sur le sol.
2. Arrêtez le moteur.
3. Enclenchez le frein de stationnement.
4. Relevez l'arceau de siège.
5. Sortez de la chargeuse.

W-2839-0310

AUTOCOLLANTS DE SÉCURITÉ (SUITE)

Autocollants de sécurité sans texte (suite)

6. Contacteur de schéma de commande SJC (7177707)

Cet autocollant de sécurité est situé dans la cabine, autour du contacteur de sélection du schéma de commande SJC sur le tableau de bord droit.

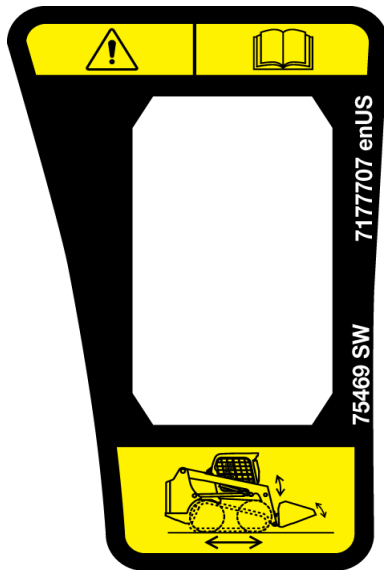

TOUT MOUVEMENT ACCIDENTEL DE LA CHARGEUSE PEUT PROVOQUER DES BLESSURES GRAVES, VOIRE MORTELLES

Lisez soigneusement le contenu du Manuel de l'Opérateur et d'Entretien pour des informations détaillées.

- Selon le schéma de commande choisi, les fonctions de translation, de levage et de cavage sont commandées par des manipulateurs différents.
- Prenez connaissance du schéma de commande sélectionné et comprenez-le avant d'utiliser la chargeuse.

W-2788-0309

7. Mouvement inattendu de la chargeuse, des bras de levage ou de l'accessoire (7168139)

Cet autocollant de sécurité est situé dans la cabine, sur le côté gauche du siège.

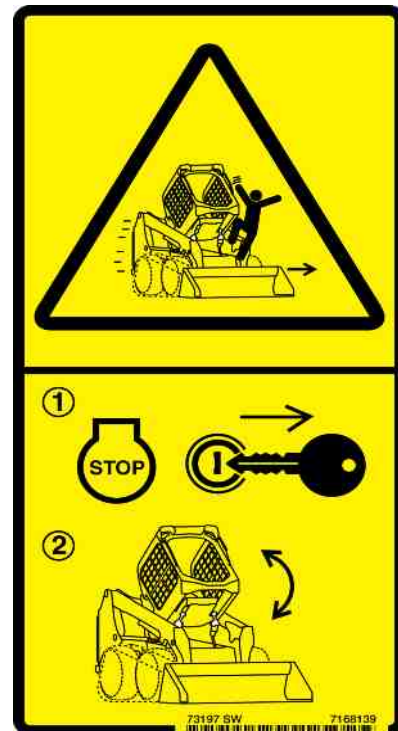

TOUT MOUVEMENT INATTENDU DE LA CHARGEUSE, DES BRAS DE LEVAGE OU DE L'ACCESSOIRE, PROVOQUÉ PAR LE CONTACT DE LA CABINE AVEC LES COMMANDES, PEUT ENTRAÎNER DES BLESSURES GRAVES, VOIRE MORTELLES

- **ARRÊTEZ LE MOTEUR** avant de lever ou d'abaisser la cabine.

W-2758-0908

AUTOCOLLANTS DE SÉCURITÉ (SUITE)

Autocollants de sécurité sans texte (suite)

8. Alarme de recul (7180087)

Cet autocollant de sécurité est situé sur le côté inférieur gauche de la cabine.



RISQUE DE BLESSURES GRAVES, VOIRE MORTELLES

- Maintenez toujours les personnes à l'écart de la zone de travail et hors du chemin de la machine.
- L'opérateur doit toujours regarder dans le sens de la marche.
- L'alarme de recul doit retentir lorsque la machine se déplace en marche arrière.

W-2783-0409

9. Basculement, retournement ou perte de visibilité (7168037)

Cet autocollant de sécurité est situé sur l'arrière des bras de levage, face à l'opérateur.

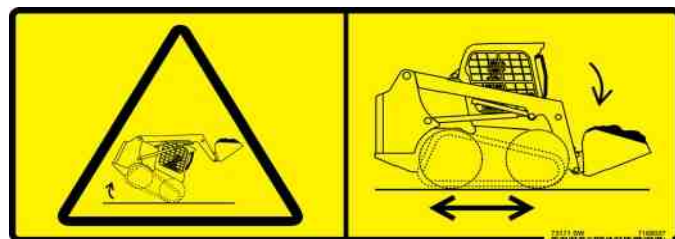

LE BASCULEMENT, LE RETOURNEMENT OU LA PERTE DE VISIBILITÉ PEUVENT PROVOQUER DES BLESSURES GRAVES, VOIRE MORTELLES
Transportez la charge le plus bas possible.

W-2836-0310

AUTOCOLLANTS DE SÉCURITÉ (SUITE)

Autocollants de sécurité sans texte (suite)

10. Relèvement du châssis (7168034)

Cet autocollant de sécurité est apposé sur l'avant de la chargeuse.

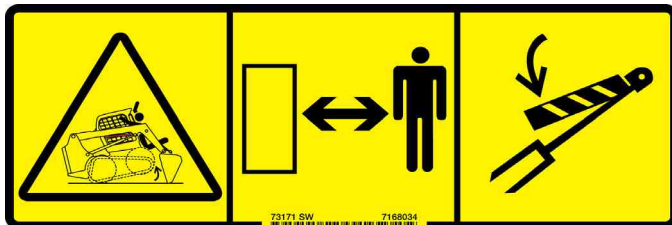

RISQUE MORTEL

Si l'accessoire est forcé contre le sol, il peut provoquer le relèvement de l'avant du châssis.

Ne vous tenez jamais sous les bras ou les vérins de levage sauf s'ils sont maintenus par un arrêt de bras de levage approuvé.

D-1021-0310

11. Risque de chute (7168040)

Cet autocollant de sécurité est apposé sur l'avant de la chargeuse.



RISQUE DE BLESSURES GRAVES, VOIRE MORTELLES

- Ne transportez jamais de passagers.
- N'utilisez jamais la chargeuse comme élévateur de personnel ni comme échafaudage.

W-2835-0310

AUTOCOLLANTS DE SÉCURITÉ (SUITE)

Autocollants de sécurité sans texte (suite)

12. Écrasement sous les bras de levage (7168033)

Cet autocollant de sécurité est apposé sur l'avant de la chargeuse.



RISQUE MORTEL

Restez à l'écart de cette zone lorsque les bras de levage sont levés sauf s'ils sont maintenus par un arrêt de bras de levage approuvé.

Le déplacement d'une commande ou la défaillance d'une pièce peuvent provoquer la chute des bras de levage.

D-1020-0310

13. Dispositif de levage à point unique (7142142)

Cet autocollant de sécurité est apposé sur les montants latéraux du dispositif de levage à point unique.



**TOUTE DÉFAILLANCE DU DISPOSITIF DE LEVAGE
PEUT ENTRAÎNER DES BLESSURES GRAVES,
VOIRE MORTELLES**

AVANT DE LEVER LA CHARGEUSE :

1. Contrôlez le serrage de la visserie et les fixations du dispositif de levage à point unique et de la cabine de l'opérateur.
2. Assurez-vous que les soudures du dispositif de levage à point unique ne sont ni fissurées ni endommagées. Réparez les composants endommagés ou remplacez-les si nécessaire.
 - Personne ne doit se trouver sur ou dans la chargeuse pendant son levage. Maintenez toute personne à une distance d'au moins 5 m (15 ft) pendant le levage.
 - Consultez le Manuel de l'Opérateur et d'Entretien pour de plus amples informations.

W-2841-0910

AUTOCOLLANTS DE SÉCURITÉ (SUITE)

Autocollants de sécurité sans texte (suite)

14. Dispositif de levage à quatre points (7168020)

Cet autocollant de sécurité est apposé sur l'avant de la chargeuse.



15. Liquide chaud sous pression (7169699)

Cet autocollant de sécurité est apposé sur le bouchon du vase d'expansion du liquide de refroidissement.



LE LIQUIDE BRÛLANT SOUS PRESSION PEUT PROVOQUER DE GRAVES BRÛLURES

- Ne jamais ouvrir à chaud.
- OUVRIR LENTEMENT.

W-2755-FR-0909



TOUTE DÉFAILLANCE DU DISPOSITIF DE LEVAGE PEUT ENTRAÎNER DES BLESSURES GRAVES, VOIRE MORTELLES

AVANT DE LEVER LA CHARGEUSE :

1. Contrôlez le serrage de la visserie et les fixations de tous les points de levage.
 2. Assurez-vous que les soudures des points de levage ne sont ni fissurées ni endommagées. Réparez les composants endommagés ou remplacez-les si nécessaire.
- Personne ne doit se trouver sur ou dans la chargeuse pendant son levage. Personne ne doit se tenir à moins de 5 m (15 ft) de la machine pendant le levage.
 - Consultez le Manuel de l'Opérateur et d'Entretien pour de plus amples informations.

W-2840-0910

AUTOCOLLANTS DE SÉCURITÉ (SUITE)

Autocollants de sécurité sans texte (suite)

16. Gaz sous haute pression (7169291)

Cet autocollant de sécurité est apposé sur le(s) vérin(s) à gaz qui aide(nt) au levage de la cabine et sur celui de la porte avant en option.



LE GAZ SOUS HAUTE PRESSION PEUT PROJETER LA TIGE ET PROVOQUER DES BLESSURES GRAVES, VOIRE MORTELLES

- N'ouvrez pas le vérin.
- Consultez le Manuel de l'Opérateur et d'Entretien pour de plus amples informations.

W-2756-0908

17. Risque d'écrasement (6713507)

Cet autocollant de sécurité est apposé sur le côté de chaque bras de levage.

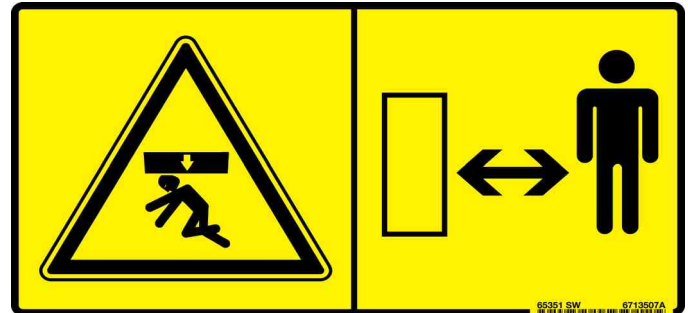

Restez à l'écart de la machine en fonctionnement pour éviter des blessures graves, voire mortelles.

W-2520-0106

AUTOCOLLANTS DE SÉCURITÉ (SUITE)

Autocollants de sécurité sans texte (suite)

18. Écrasement sous les bras de levage (7170355)

Cet autocollant de sécurité est situé sur certains flexibles et conduites à l'intérieur du châssis de la chargeuse, sous la cabine.



RISQUE MORTEL

- Le desserrage de certaines conduites hydrauliques peut provoquer la chute des bras de levage ou de l'accessoire.
- Utilisez toujours un arrêt de bras de levage approuvé lorsque les bras de levage sont en position levée.

D-1008-0409

19. Projection de débris ou d'objets (7168039)

Cet autocollant de sécurité est apposé sur les bâtis de chenilles compactes à côté des graisseurs des vérins de tension.



DE LA GRAISSE SOUS HAUTE PRESSION PEUT PROVOQUER DES BLESSURES GRAVES

- Ne desserrez pas le graisseur.
- Ne desserrez pas le raccord purgeur de plus d'un tour et demi.

W-2781-0109

AUTOCOLLANTS DE SÉCURITÉ (SUITE)

Autocollants de sécurité sans texte (suite)

20. Tableau et liste de contrôle (7205727)

Cet autocollant de sécurité est situé dans la porte arrière de la chargeuse.

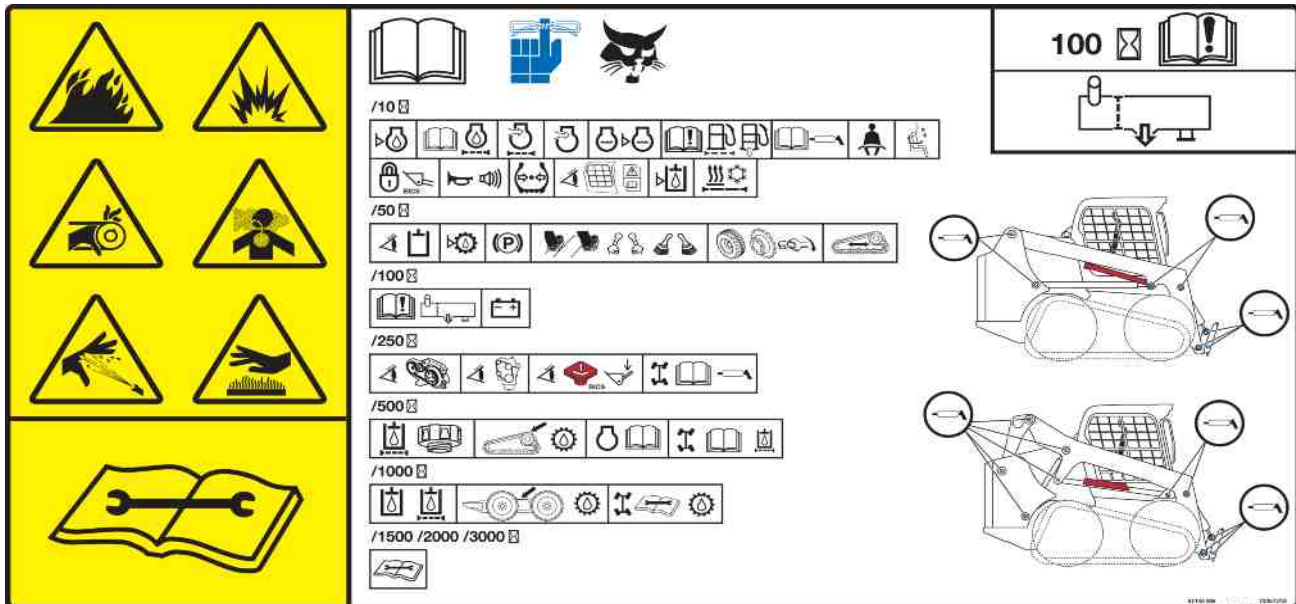

AVERTISSEMENT

RISQUE DE BLESSURES GRAVES, VOIRE MORTELLES

- Gardez la porte arrière fermée sauf pour les opérations d'entretien.
- Nettoyez le moteur de tout matériau inflammable.
- Maintenez le corps, les objets mobiles et les vêtements à l'écart des contacts électriques, des pièces en mouvement, des pièces brûlantes et de l'échappement.
- N'utilisez pas la machine dans une zone comportant des poussières ou des gaz explosifs, ou dans un endroit où l'échappement risque d'entrer en contact avec des matériaux inflammables.
- N'utilisez jamais d'éther ou de liquide d'aide au démarrage sur un moteur diesel équipé de bougies de préchauffage ou d'un préchauffage d'admission d'air. Utilisez uniquement les aides au démarrage approuvées par le fabricant du moteur.
- Les fuites de liquide sous pression peuvent percer la peau et provoquer des blessures graves.
- Portez des lunettes de protection car l'acide contenu dans une batterie provoque des brûlures graves. En cas de contact de l'acide avec les yeux, la peau ou les vêtements, rincez abondamment à l'eau. En cas de contact de l'acide avec les yeux, rincez abondamment à l'eau et consultez immédiatement un médecin.
- Les batteries produisent des gaz inflammables et explosifs. Maintenez les batteries à l'écart des arcs, des étincelles, des flammes et des cigarettes allumées.
- En cas de démarrage forcé, connectez le câble négatif à la masse du moteur de la chargeuse en dernier (jamais à la batterie). Après le démarrage forcé, retirez d'abord le câble négatif du moteur.
- Les gaz d'échappement peuvent être mortels. Veillez à ventiler la zone.

W-2782-0409

IMPORTANT

Cette machine est équipée en usine d'un silencieux pare-étincelles qui doit être entretenu pour fonctionner correctement.

- **AVEC SILENCIEUX**
La chambre du silencieux pare-étincelles doit être vidée toutes les 100 heures d'utilisation pour garantir un bon état de fonctionnement.
- **AVEC RÉDUCTION CATALYTIQUE SÉLECTIVE (SCR) ET/OU CATALYSEUR À OXYDATION DIESEL (COD)**
Vous ne devez ni déposer ni modifier le COD ou le SCR.

Le SCR doit être entretenu conformément aux instructions fournies dans le dans le Manuel de l'Opérateur et d'Entretien pour fonctionner correctement.
- **AVEC FILTRE À PARTICULES DIESEL (FPD)**
Le FPD doit être entretenu conformément aux instructions fournies dans le dans le Manuel de l'Opérateur et d'Entretien pour fonctionner correctement.

(Si vous utilisez la machine en forêt, sur terrain herbeux ou dans des taillis, il peut être obligatoire d'équiper le système d'échappement d'un pare-étincelles qui doit être maintenu en bon état de fonctionnement. À cet égard, tenez compte de la législation et de la réglementation locale en vigueur.)

I-2350-FR-1114

AUTOCOLLANTS DE SÉCURITÉ (SUITE)

Autocollants de sécurité sans texte (suite)

21. Arrêt des bras de levage (7197994)

Cet autocollant de sécurité est situé sur le côté inférieur droit à l'extérieur de la cabine.

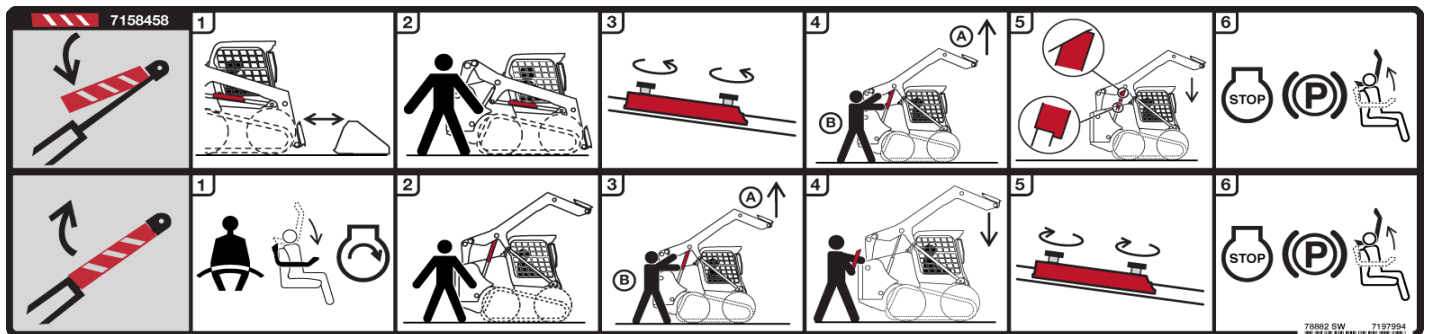

Installation de l'arrêt de bras de levage approuvé :

1. Déposez l'accessoire de la chargeuse.
2. Restez sur le siège pendant qu'une autre personne sort l'arrêt de bras de levage de sa position de rangement.
3. Déposez les boutons de serrage et retirez l'arrêt de bras de levage.
4. Relevez les bras de levage pendant que l'autre personne place l'arrêt de bras de levage contre la tige du vérin.
5. Abaissez lentement les bras de levage jusqu'à ce que l'arrêt de bras de levage soit solidement maintenu entre le bras de levage et le vérin.
6. Arrêtez le moteur, enclenchez le frein de stationnement et relevez l'arceau de siège.

Dépose de l'arrêt de bras de levage :

1. Attachez la ceinture de sécurité et abaissez l'arceau de siège avant de démarrer le moteur.
2. Restez sur le siège pendant qu'une autre personne retire l'arrêt de bras de levage de la tige du vérin.
3. Relevez les bras de levage pendant que l'autre personne retire l'arrêt de bras de levage de la tige du vérin.
4. Restez sur le siège jusqu'à ce que les bras de levage soient complètement abaissés.
5. Placez l'arrêt de bras de levage en position de rangement et verrouillez-le avec les boutons de serrage.
6. Arrêtez le moteur, enclenchez le frein de stationnement et relevez l'arceau de siège.

REMARQUE : ce manuel contient des informations plus détaillées et illustrées concernant l'installation et la dépose de l'arrêt de bras de levage, (voir DISPOSITIF D'ARRÊT DES BRAS DE LEVAGE, page 130).



INSTRUCTIONS D'UTILISATION

UTILISATION PRÉVUE	36
IDENTIFICATION DU TABLEAU DE BORD	37
Vue d'ensemble	37
Tableau de bord gauche	38
Écran d'affichage	40
Tableau de bord droit (tableau standard à contacteur à clé)	41
Tableau de bord droit (tableau à démarrage sans clé)	42
Tableau de bord droit (tableau de bord Deluxe)	43
Tableau des contacteurs gauche	45
Tableau des contacteurs droit	45
Panneau latéral inférieur gauche	46
Panneau latéral inférieur droit	46
Radio	47
IDENTIFICATION DES COMMANDES	49
Description	49
Commandes standard	49
Commandes ACS (Pédales/Poignées)	50
Commandes aux manipulateurs commutables (SJC)	51
CABINE DE L'OPÉRATEUR	52
Description	52
Vitres latérales	52
Utilisation de la porte	52
Essuie-glace avant	53
Éclairage de la cabine	53
DISPOSITIF DE VERROUILLAGE BOBCAT (BICS™)	54
Description	54
Utilisation	54
SYSTÈME DE SÉCURITÉ DE L'ARCEAU DE SIÈGE	55
DESCRIPTION	55
Utilisation	55
FREIN DE STATIONNEMENT	56
Utilisation	56
DÉVERROUILLAGE DE LA TRANSMISSION (TRACTION LOCK OVERRIDE)	56
Description	56
Utilisation	56
COMMANDE D'ACCÉLÉRATEUR	57
Utilisation	57
RALENTI AUTOMATIQUE	57
Description	57
Utilisation	57



COMMANDE DE DÉRIVATION DES BRAS DE LEVAGE	58
Description	58
Utilisation	58
SORTIE DE SECOURS	59
Identification de la vitre arrière	59
Retrait de la vitre arrière (loquets)	59
Retrait de la vitre arrière (cordon en caoutchouc)	59
Accès extérieur (vitre arrière avec loquets)	60
Accès extérieur (vitre arrière avec cordon en caoutchouc)	60
Porte avant	60
ALARME DE REcul	62
Description	62
Utilisation	62
CONDUITE DE LA CHARGEUSE	63
Configurations des commandes disponibles	63
Utilisation (standard et ACS)	63
Utilisation (SJC) en schéma de commande ISO	64
Utilisation (SJC) en schéma de commande H	65
ARRÊT DE LA CHARGEUSE	66
Utilisation des leviers de commande ou des manipulateurs	66
COMMANDE DEUX VITESSES	66
Description	66
Utilisation (standard et ACS)	67
Utilisation (SJC)	67
GESTION DE LA VITESSE	68
Description	68
Utilisation	68
Modification du réglage d'usine par défaut	69
RÉACTION D'ENTRAÎNEMENT	70
Description	70
Utilisation	70
COMPENSATION DE DÉRIVE DE DIRECTION	72
Description	72
Utilisation	72
COMPENSATION DE LEVAGE ET CAVAGE	74
Description	74
Utilisation	74
Utilisation (ACS)	75
Utilisation (SJC)	76



COMMANDES HYDRAULIQUES	77
Description	77
Commandes standard et commandes ACS en mode Pédales	77
Commandes ACS en mode Commandes manuelles	78
Commandes aux manipulateurs commutables (SJC) - Schéma de commande ISO	78
Commandes aux manipulateurs commutables (SJC) - Schéma de commande H	79
Mise à niveau automatique du godet	79
Système antitangage automatique	80
Ventilateur réversible	81
Utilisation du circuit hydraulique auxiliaire AVANT	82
Utilisation du circuit hydraulique auxiliaire AVANT (DÉBIT CONTINU)	83
Utilisation du circuit hydraulique auxiliaire AVANT (DÉBIT CONTINU INVERSE)	83
Utilisation du circuit hydraulique auxiliaire ARRIÈRE	84
Utilisation des auxiliaires hydrauliques à cumul de débit	85
Raccords Rapides	86
Libération de la pression hydraulique (chargeuse et accessoire)	87
 MODULE D'IDENTIFICATION DES ACCESSOIRES (ACD)	 88
Description	88
 INSPECTION JOURNALIÈRE	 89
Inspection et entretien quotidiens	89
 PROCÉDURE PRÉALABLE AU DÉMARRAGE	 91
Entrée dans la chargeuse	91
Emplacements du Manuel de l'Opérateur et d'Entretien et du Guide de l'Opérateur	91
Réglage du siège	92
Réglage de la ceinture de sécurité	93
Arceau de siège	94
Réglage de la position des manipulateurs	94
 DÉMARRAGE DU MOTEUR	 95
Tableau standard à contacteur à clé	95
Tableau à démarrage sans clé	97
Tableau de bord Deluxe	99
Réchauffement du circuit hydraulique/hydrostatique	101
Démarrage par temps froid	101
Commande d'accélérateur par temps froid	101
 SURVEILLANCE DES AFFICHAGES	 102
Tableau de bord gauche	102
Avertissement et arrêt sécurité	102
 ARRÊT DU MOTEUR ET SORTIE DE LA CHARGEUSE	 103
Procédure	103
 CONTREPOIDS	 104
Description	104
Effet sur la chargeuse et sur son utilisation	104
Quand faut-il utiliser des contrepoids ?	104
Quand faut-il déposer les contrepoids ?	104
Équipements ayant un effet sur le poids de la machine	104



ACCESSOIRES	105
Choix du godet	105
Fourches à palettes	105
Installation et dépose de l'accessoire (Bob-Tach mécanique)	106
Installation et dépose de l'accessoire (Bob-Tach hydraulique)	109
 CHENILLES ET CHÂSSIS INFÉRIEUR	 112
Introduction	112
Conseils d'utilisation et d'entretien de la chargeuse compacte sur chenilles	112
 PROCÉDURE D'UTILISATION	 114
Inspection de la zone de travail	114
Instructions d'utilisation de base	114
Conduite sur la voie publique	114
Utilisation avec un godet plein	115
Utilisation avec un godet vide	115
 REMORQUAGE DE LA CHARGEUSE	 116
Procédure	116
 LEVAGE DE LA CHARGEUSE	 116
Dispositif de levage à point unique	116
Dispositif de levage à quatre points	117
 TRANSPORT DE LA CHARGEUSE SUR UNE REMORQUE	 118
Chargement et déchargement	118
Fixation	118

UTILISATION PRÉVUE

Cette machine appartient à la gamme des chargeuses compactes telles que définies par la norme in ISO 6165. Cette machine est dotée de chenilles et est généralement équipée d'un godet monté sur l'avant, destiné à réaliser les fonctions prévues de la machine que sont la fouille, le terrassement, le nivellement, le levage, le transport et le chargement de matériaux en vrac comme la terre, le gravier ou les roches concassées.

Des accessoires agréés Bobcat supplémentaires permettent à cette machine de réaliser d'autres tâches décrites dans les Manuels de l'Opérateur et d'Entretien de l'accessoire concerné.

Exemples d'utilisation prévue :

Fouille

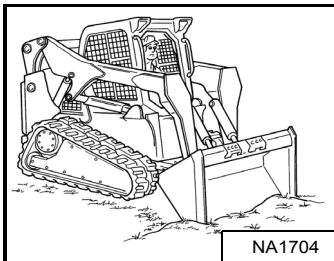

Remblayage

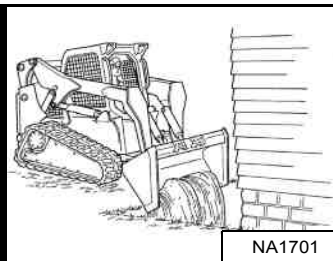

Nivelage

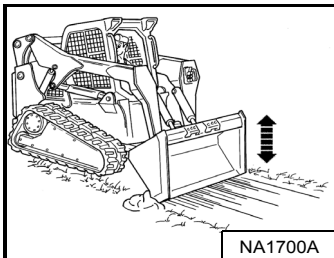

Entassement

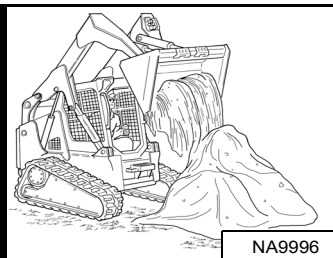

Chargement de matériaux

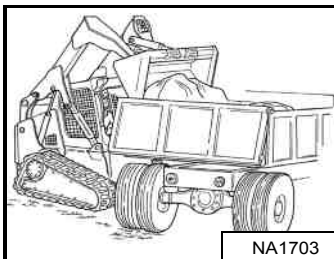

Déplacement de charges palettisées

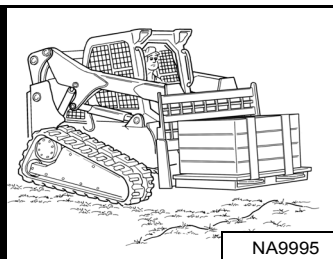

! AVERTISSEMENT

Chargez, déchargez et virez sur un sol plat et horizontal. Ne dépassez jamais la capacité de charge nominale spécifiée sur l'autocollant apposé dans la cabine. Tenez compte de ces avertissements pour ne pas faire basculer ou renverser la machine et provoquer des blessures graves, voire mortelles.

W-2056-1112

! AVERTISSEMENT

Ne déchargez jamais le godet par-dessus un obstacle, tel qu'un poteau, susceptible de pénétrer dans la cabine. La machine pourrait basculer vers l'avant et provoquer des blessures graves, voire mortelles.

W-2057-0694

IMPORTANT

N'avancez jamais la chargeuse quand la commande hydraulique des bras de levage est en position de flottement.

I-2005-1285

IDENTIFICATION DU TABLEAU DE BORD

Vue d'ensemble

Figure 7



Le tableau de bord gauche [Figure 7] est décrit plus en détails, (voir Tableau de bord gauche, page 38).

Figure 8

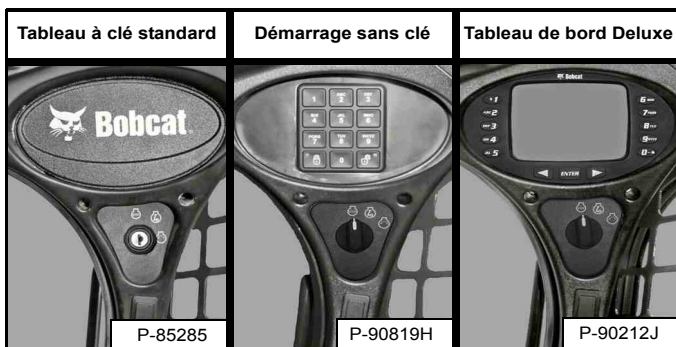

Le tableau de bord droit [Figure 8] est décrit plus en détails. (voir Tableau de bord droit (tableau standard à contacteur à clé), page 41), (voir Tableau de bord droit (tableau à démarrage sans clé), page 42), ou (voir Tableau de bord droit (tableau de bord Deluxe), page 43).

Figure 9

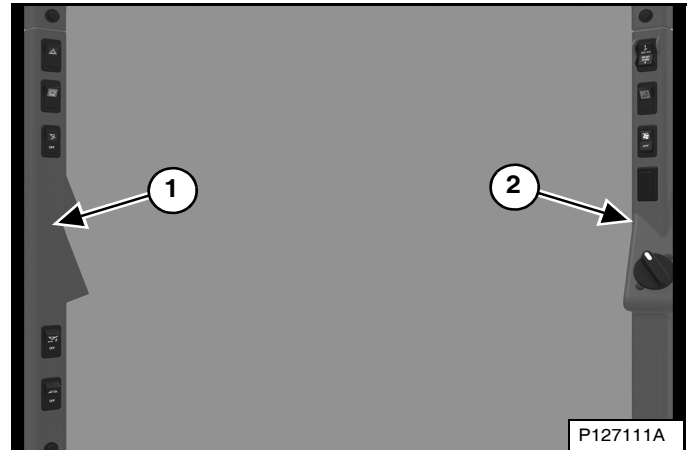

Les panneaux de contacteurs gauche (1) et droit (2) [Figure 9] sont décrits plus en détail. (voir Tableau des contacteurs gauche, page 45) et (voir Tableau des contacteurs droit, page 45)

Figure 10

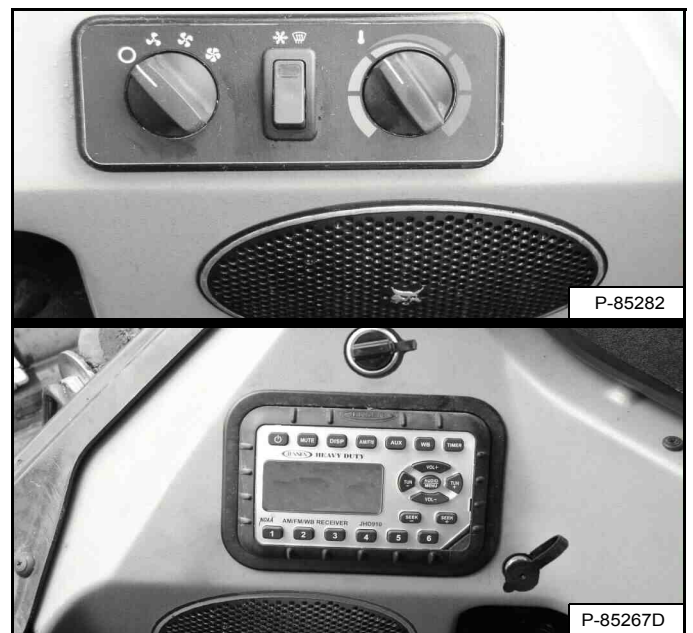

Les panneaux latéraux inférieurs gauche et droit [Figure 10] sont décrits plus en détails. (voir Panneau latéral inférieur gauche, page 46) et (voir Panneau latéral inférieur droit, page 46).

IDENTIFICATION DU TABLEAU DE BORD (SUITE)

Tableau de bord gauche

Figure 11

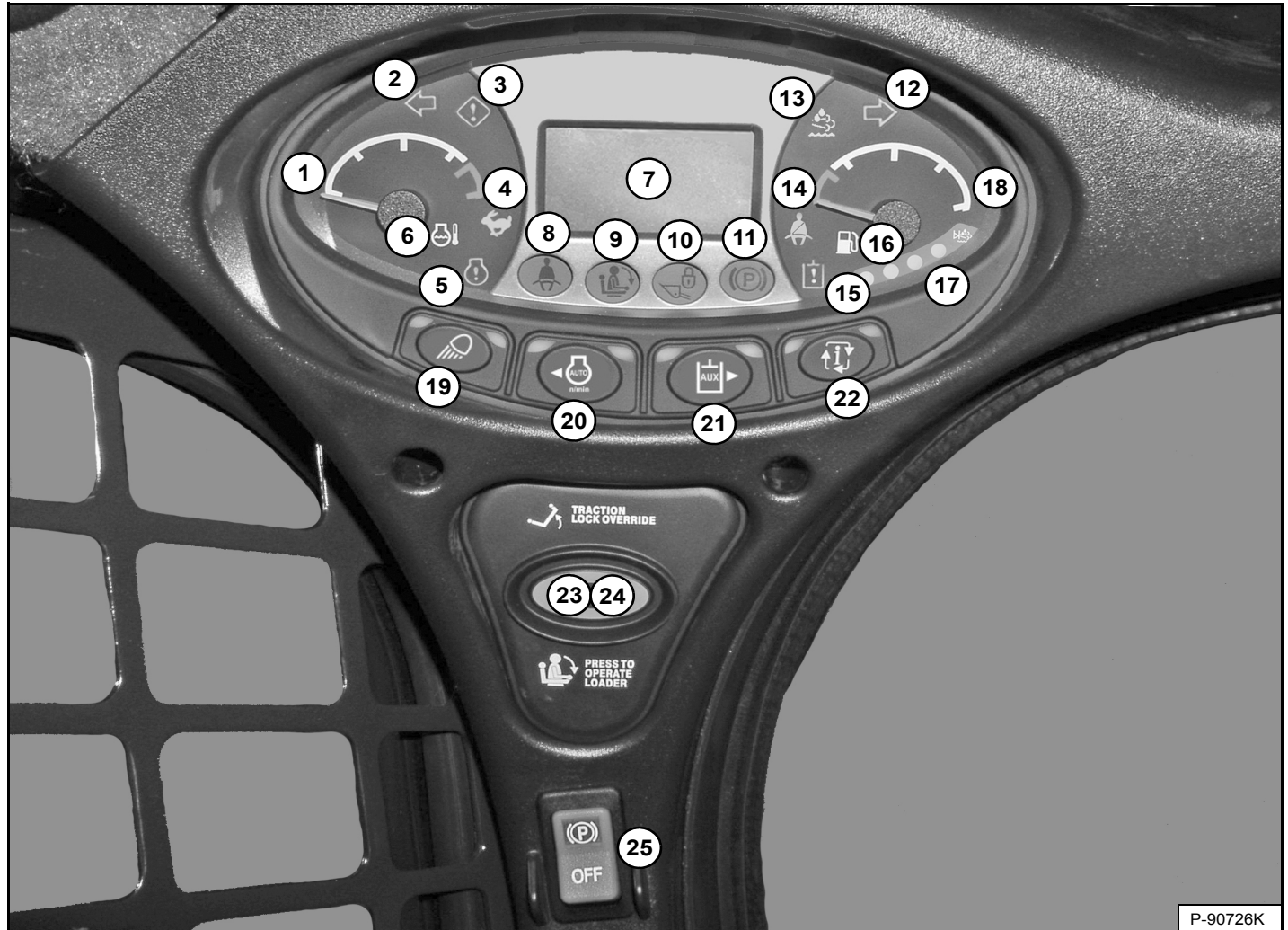

Le tableau de bord gauche [Figure 11] est identique sur toutes les machines, indépendamment des options et accessoires.

N°	DESCRIPTION	FONCTION/COMMANDE
1	CADRAN DE TEMPÉRATURE MOTEUR	Indique la température du liquide de refroidissement.
2	CLIGNOTANT GAUCHE (option)	Indique que le clignotant gauche est ALLUMÉ.
3	AVERTISSEMENT GÉNÉRAL	Dysfonctionnement d'une ou plusieurs fonctions de la machine (voir Codes de service*)
4	DEUX VITESSES (option)	Grande vitesse sélectionnée
5	DYSFONCTIONNEMENT DU MOTEUR	Défaillance ou dysfonctionnement du moteur (voir Codes de service*)
6	TEMPÉRATURE DU LIQUIDE DE REFROIDISSEMENT MOTEUR	Température élevée du liquide de refroidissement ou erreur du capteur
7	ÉCRAN D'AFFICHAGE	Affiche les informations (voir Affichage dans ce manuel).
8	CEINTURE DE SÉCURITÉ	Rappelle à l'opérateur d'attacher la ceinture de sécurité. Reste allumé pendant 45 secondes.
9	ARCEAU DE SIÈGE	Le témoin est allumé quand l'arceau de siège est LEVÉ.
10	LEVAGE ET CAVAGE	Le témoin est allumé lorsque les fonctions de levage et de cavage ne peuvent pas être utilisées.
11	FREIN DE STATIONNEMENT	Le témoin est allumé quand la chargeuse ne peut pas être déplacée.



IDENTIFICATION DU TABLEAU DE BORD (SUITE)

Tableau de bord gauche (suite)

N°	DESCRIPTION	FONCTION/COMMANDE
12	CLIGNOTANT DROIT (option)	Indique que le clignotant droit est ALLUMÉ.
13	FLUIDE D'ÉCHAPPEMENT DIESEL (DEF)/AdBlue®	Inutilisé.
14	SANGLE D'ÉPAULE (option)	Rappelle à l'opérateur d'attacher la sangle d'épaule lorsqu'il utilise la machine en grande vitesse. Reste allumé tant que la grande vitesse est activée.
15	DYSFONCTIONNEMENT DU SYSTÈME HYDRAULIQUE	Défaut ou dysfonctionnement du circuit hydraulique (voir Codes de service*)
16	CARBURANT	Niveau de carburant bas ou erreur du capteur
17	NIVEAU DE FLUIDE D'ÉCHAPPEMENT DIESEL (DEF)/ADBLUE®	Inutilisé.
18	CADRAN DE NIVEAU DE CARBURANT	Indique la quantité de carburant contenu dans le réservoir.
19	FEUX sans option Route	Appuyez une fois pour les feux de position ARRIÈRE (le témoin vert de droite s'allume). Appuyez une deuxième fois pour allumer à la fois les feux de travail AVANT et ARRIÈRE. Les feux de position ARRIÈRE s'éteignent (le témoin vert de gauche s'allume). Appuyez une troisième fois pour éteindre tous les feux (les témoins verts de gauche et de droite s'éteignent).
	FEUX avec option Route	Appuyez une fois pour le feu de flèche AVANT, l'éclairage de la plaque d'immatriculation et les feux de position ARRIÈRE (le témoin vert de droite s'allume). Appuyez une deuxième fois pour allumer à la fois les feux de travail AVANT et ARRIÈRE. Le feu de flèche AVANT, l'éclairage de la plaque d'immatriculation et les feux de position ARRIÈRE s'éteignent (le témoin vert de gauche s'allume). Appuyez une troisième fois pour éteindre tous les feux (les témoins verts de gauche et de droite s'éteignent).
		Appuyez pendant 5 secondes pour afficher la version du logiciel à l'écran.
20	RALENTI AUTO (option)	Appuyez une fois pour activer le ralenti automatique. (Le témoin vert de gauche s'allume.) Appuyez une deuxième fois pour le désactiver. (Voir RALENTI AUTO dans ce manuel.)
		Déplacez le curseur vers la gauche de l'ÉCRAN D'AFFICHAGE lorsque vous utilisez certains menus du bouton INFORMATION.
21	CIRCUIT HYDRAULIQUE AUXILIAIRE sans l'option cumul de débit	Appuyez une fois pour activer le circuit hydraulique auxiliaire (le témoin vert de gauche s'allume). Appuyez une seconde fois pour désactiver le système.
	CIRCUIT HYDRAULIQUE AUXILIAIRE avec l'option cumul de débit	Appuyez une fois pour activer le circuit hydraulique auxiliaire (le témoin vert de gauche s'allume). Appuyez une deuxième fois pour enclencher le circuit hydraulique auxiliaire à CUMUL DE DÉBIT (les témoins verts de gauche et de droite s'allument) et une troisième fois pour désactiver le circuit hydraulique auxiliaire (les témoins verts de gauche et de droite s'éteignent).
		Déplacez le curseur vers la droite de l'ÉCRAN D'AFFICHAGE lorsque vous utilisez certains menus du bouton INFORMATION.
22	INFORMATIONS	Éléments affichés (après chaque appui sur le bouton) : <ul style="list-style-type: none"> • Horamètre (au démarrage) • Régime moteur • Tension de la batterie • Menu Réaction d'entraînement • Menu Compensation de dérive de direction • Horloge d'entretien • Codes de service*
23	DÉVERROUILLAGE DE LA TRANSMISSION (TRACTION LOCK OVERRIDE)	Fonctionne uniquement lorsque l'arceau de siège est levé et que le moteur tourne. Appuyez une fois pour déverrouiller le frein. Cette commande permet d'utiliser les leviers de direction ou les manipulateurs pour avancer ou reculer la chargeuse en cas d'utilisation de la pelle rétro (voir la section DÉVERROUILLAGE DE LA TRANSMISSION (TRACTION LOCK OVERRIDE) de ce manuel). Appuyez une seconde fois pour verrouiller le frein.
24	APPUYER POUR UTILISER LA CHARGEUSE (PRESS TO OPERATE LOADER)	Lorsque vous êtes en position assise, arceau de siège abaissé, appuyez sur ce bouton pour activer le système BICS™. Le bouton s'allume.
25	FREIN DE STATIONNEMENT (standard sur toutes les chargeuses)	Appuyez sur le haut du contacteur pour enclencher le FREIN DE STATIONNEMENT, et sur le bas pour le libérer (voir la section FREIN DE STATIONNEMENT de ce manuel).

* Ce manuel contient un tableau décrivant les codes de service. (voir CODES DE SERVICE, page 189)

IDENTIFICATION DU TABLEAU DE BORD (SUITE)

Écran d'affichage

L'écran peut afficher les informations suivantes :

- Heures de fonctionnement
- Régime moteur
- Tension de la batterie
- Réglage de la réaction d'entraînement
- Réglage de la compensation de dérive de direction
- Compte à rebours de l'horloge d'entretien
- Codes de service
- Compte à rebours de préchauffage du moteur
- Réglage de la gestion de la vitesse
- Réglage de la compensation de levage et cavage

Figure 12

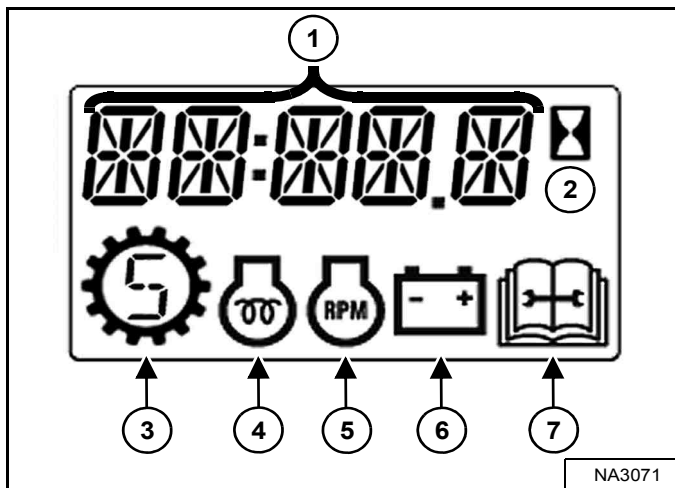

L'affichage est représenté en [Figure 12]. Au démarrage, l'affichage des données indique les heures de fonctionnement.

1. Affichage des données
2. Horamètre
3. Gestion de la vitesse
4. Préchauffage du moteur
5. Régime moteur
6. Tension de batterie/de charge
7. Entretien

IDENTIFICATION DU TABLEAU DE BORD (SUITE)

Tableau de bord droit (tableau standard à contacteur à clé)

Figure 13



Cette machine peut être équipée d'un tableau standard à contacteur à clé [Figure 13].

Le tableau standard comprend un contacteur à clé (1) [Figure 13] utilisé pour allumer ou éteindre le système électrique de la chargeuse, et pour démarrer et arrêter le moteur.

Le contacteur de cet emplacement (2) [Figure 13] peut avoir différentes fonctions selon la configuration de la machine. Voir le tableau suivant pour plus d'informations.

N°	DESCRIPTION	FONCTION/COMMANDE
	SYSTEME ACS (option)	Appuyez sur le haut du bouton pour sélectionner les commandes manuelles, sur le bas pour sélectionner les pédales.
	COMMANDES AUX MANIPULATEURS COMMUTABLES (SJC) (option)	Appuyez sur le haut du contacteur pour sélectionner le schéma de commande ISO et sur le bas du contacteur pour sélectionner le schéma de commande H.
	FEUX DE DÉTRESSE (option)	Appuyez sur le haut du bouton pour allumer les feux, sur le bas pour les éteindre.
	GYROPHARE (option) OU FEU À ÉCLATS (option)	Appuyez sur le haut du contacteur pour allumer le gyrophare, sur le bas pour l'éteindre.

IDENTIFICATION DU TABLEAU DE BORD (SUITE)

Tableau de bord droit (tableau à démarrage sans clé)

Figure 14

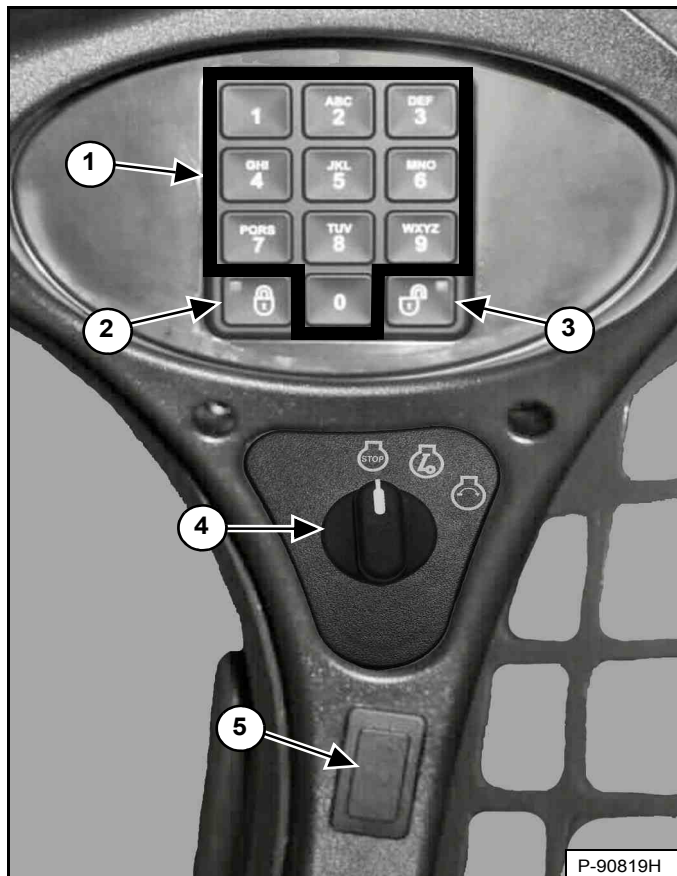

Cette machine peut être équipée d'un tableau à démarrage sans clé [Figure 14].

1. **Pavé numérique (boutons 1 à 0)** : permet d'entrer un code numérique (mot de passe) pour la mise en marche du moteur. Un astérisque s'affiche sur le tableau de bord gauche chaque fois que vous appuyez sur un chiffre.
2. **Bouton VERROUILLAGE** : utilisé pour verrouiller le pavé numérique. Le bouton de verrouillage s'allume en rouge pour indiquer qu'un mot de passe est nécessaire pour démarrer la chargeuse, (voir Fonction de déverrouillage du mot de passe, page 202).
3. **Bouton DÉVERROUILLAGE** : utilisé pour déverrouiller le pavé numérique. Le bouton de déverrouillage s'allume en vert pour indiquer que la chargeuse peut être démarrée sans mot de passe. (voir Fonction de déverrouillage du mot de passe, page 202)
4. **Contacteur à clé** : utilisé pour allumer ou éteindre le système électrique de la chargeuse, et pour démarrer et arrêter le moteur.

Le contacteur de cet emplacement (5) [Figure 14] peut avoir différentes fonctions selon la configuration de la machine. Voir le tableau suivant pour plus d'informations.

N°	DESCRIPTION	FONCTION/COMMANDE
	SYSTEME ACS (option)	Appuyez sur le haut du bouton pour sélectionner les commandes manuelles, sur le bas pour sélectionner les pédales.
	COMMANDES AUX MANIPULATEURS COMMUTABLES (SJC) (option)	Appuyez sur le haut du contacteur pour sélectionner le schéma de commande ISO et sur le bas du contacteur pour sélectionner le schéma de commande H.
	FEUX DE DÉTRESSE (option)	Appuyez sur le haut du bouton pour allumer les feux, sur le bas pour les éteindre.
	GYROPHARE (option) OU FEU À ÉCLATS (option)	Appuyez sur le haut du contacteur pour allumer le gyrophare, sur le bas pour l'éteindre.

IDENTIFICATION DU TABLEAU DE BORD (SUITE)

Tableau de bord droit (tableau de bord Deluxe)

Figure 15

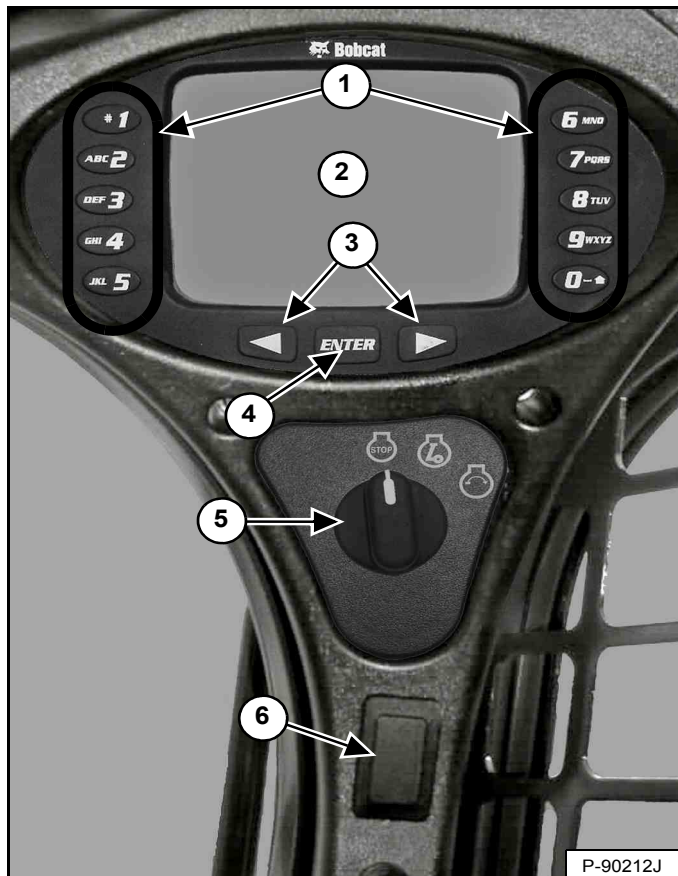

Cette machine peut être équipée d'un tableau de bord Deluxe [Figure 15].

1. **Pavé numérique (boutons 1 à 0)** : le pavé numérique a deux fonctions :
 - Permet d'entrer un code numérique (mot de passe) pour le démarrage du moteur.
 - Permet d'entrer des chiffres pour naviguer parmi les fonctions avancées de l'écran d'affichage.
2. **Écran d'affichage** : cet écran affiche toutes les données de configuration, de surveillance et de conditions d'erreur du système.
3. **Boutons de défilement** : permettent de faire défiler les écrans.
4. **Bouton ENTER (Entrée)** : permet de sélectionner un élément sur l'écran.
5. **Contacteur à clé** : utilisé pour allumer ou éteindre le système électrique de la chargeuse, et pour démarrer et arrêter le moteur.

Le contacteur de cet emplacement (6) [Figure 15] peut avoir différentes fonctions selon la configuration de la machine. Voir le tableau suivant pour plus d'informations.

N°	DESCRIPTION	FONCTION/COMMANDE
	SYSTEME ACS (option)	Appuyez sur le haut du bouton pour sélectionner les commandes manuelles, sur le bas pour sélectionner les pédales.
	COMMANDES AUX MANIPULATEURS COMMUTABLES (SJC) (option)	Appuyez sur le haut du contacteur pour sélectionner le schéma de commande ISO et sur le bas du contacteur pour sélectionner le schéma de commande H.
	FEUX DE DÉTRESSE (option)	Appuyez sur le haut du bouton pour allumer les feux, sur le bas pour les éteindre.
	GYROPHARE (option) OU FEU À ÉCLATS (option)	Appuyez sur le haut du contacteur pour allumer le gyrophare, sur le bas pour l'éteindre.

IDENTIFICATION DU TABLEAU DE BORD (SUITE)

Tableau de bord droit (tableau de bord Deluxe) (suite)

Figure 16



Le premier écran qui s'affiche sur votre nouvelle chargeuse est illustré en [Figure 16].

Quand il s'affiche, vous pouvez entrer le mot de passe pour démarrer le moteur ou modifier la langue par défaut.

REMARQUE : votre nouvelle chargeuse (avec tableau de bord Deluxe) a un mot de passe propriétaire. Ce mot de passe vous sera communiqué par votre concessionnaire. Remplacez-le par un mot de passe facile à retenir pour interdire toute utilisation non autorisée de la chargeuse (voir Modification du mot de passe propriétaire, page 203) Conservez une trace écrite du mot de passe dans un endroit sûr au cas où vous l'oublieriez.

Changement de langue :

Appuyez sur le bouton de défilement droit ou gauche pour naviguer entre les différentes langues. La langue sur laquelle vous arrêtez devient la langue par défaut du tableau de bord Deluxe [Figure 16].

Il est possible de modifier la langue à tout moment (voir CONFIGURATION DU TABLEAU DE BORD, page 199)

Saisie du mot de passe :

À l'aide du pavé numérique, entrez le mot de passe puis appuyez sur le bouton [ENTER] (Entrée). Un symbole s'affiche sur l'écran pour chaque chiffre saisi. Le bouton de défilement gauche peut servir de retour en arrière en cas d'entrée d'un chiffre erroné.

Si un mot de passe incorrect est saisi, [INVALID PASSWORD TRY AGAIN] (Mot de passe non valide, veuillez réessayer) s'affiche et le mot de passe doit être saisi de nouveau.

Voir CONFIGURATION DU TABLEAU DE BORD pour une description plus détaillée des écrans de configuration du système en fonction de vos besoins (voir CONFIGURATION DU TABLEAU DE BORD, page 199)

IDENTIFICATION DU TABLEAU DE BORD (SUITE)

Tableau des contacteurs gauche

Tableau des contacteurs droit

Figure 17

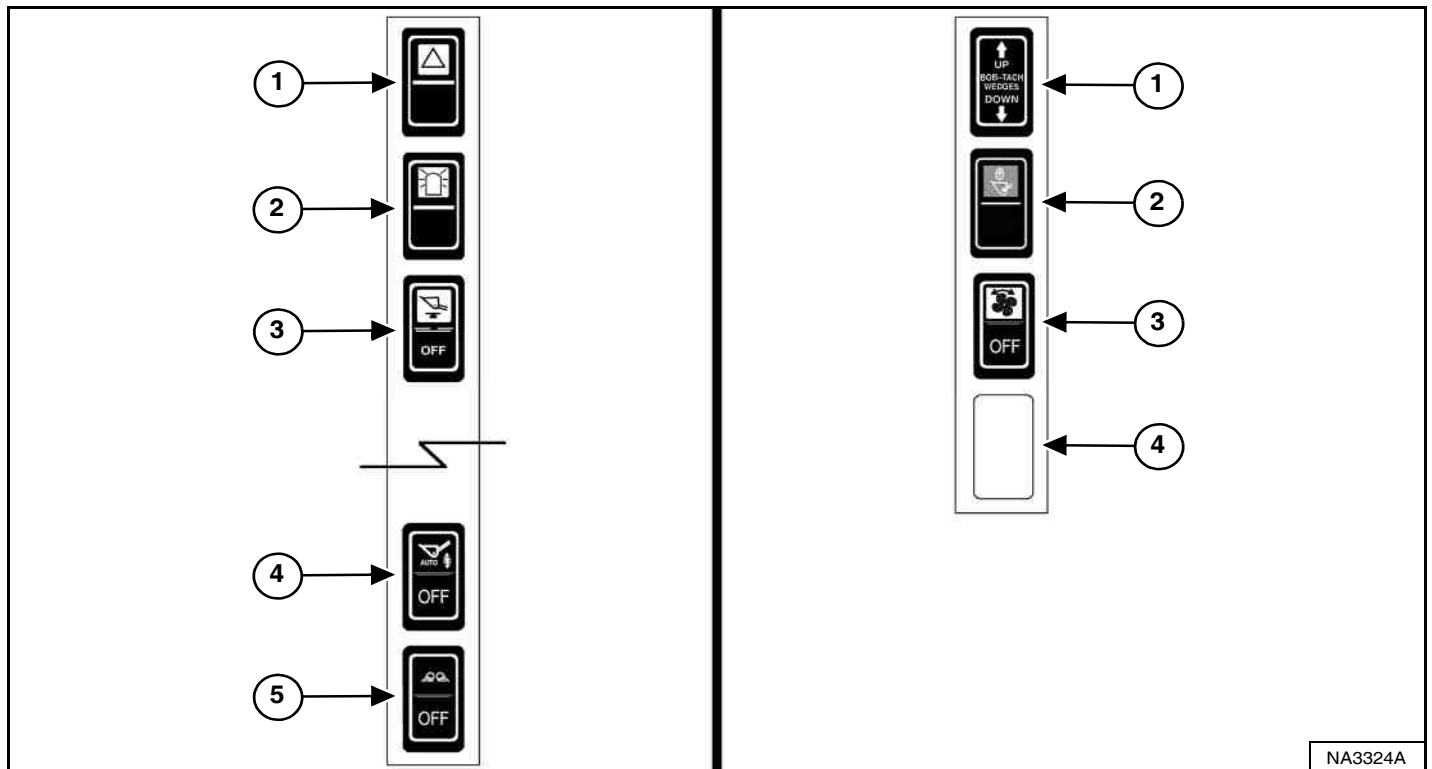

N°	DESCRIPTION	FONCTION/COMMANDE
1	FEUX DE DÉTRESSE (option)	Appuyez sur le haut du bouton pour allumer les feux, sur le bas pour les éteindre.
2	GYROPHARE (option) OU FEU À ÉCLATS (option)	Appuyez sur le haut du contacteur pour allumer le gyrophare, sur le bas pour l'éteindre.
3	MISE À NIVEAU AUTOMATIQUE DU GODET (option)	Appuyez sur le haut du bouton pour activer la mise à niveau automatique du godet, sur le bas pour la désactiver.
4	SYSTÈME ANTITANGAGE AUTOMATIQUE (option)	Appuyez sur le haut du bouton pour activer le système antitangage automatique, sur le bas pour le désactiver.
5	ÉCLAIRAGE LATÉRAL (option)	Appuyez sur le haut du bouton pour allumer les feux, sur le bas pour les éteindre.

REMARQUE : les anciens modèles ne disposaient pas des emplacements 4 et 5 sur le panneau des contacteurs gauche.

N°	DESCRIPTION	FONCTION/COMMANDE
1	BOB-TACH HYDRAULIQUE (option)	Appuyez sur la flèche UP (Montée des cales) et maintenez-la enfoncée pour relever les cales du Bob-Tach. Appuyez sur la flèche DOWN (Descente des cales) et maintenez-la enfoncée pour abaisser les cales du Bob-Tach dans les orifices du châssis de fixation de l'accessoire.
2	VERROUILLAGE DE TRANSPORT	Appuyez sur le haut du contacteur pour verrouiller les fonctions de levage et de cavage pendant les déplacements. Désactivez le verrouillage en enfonçant le bas du contacteur.
3	VENTILATEUR RÉVERSIBLE (option)	Fonctionnement automatique : position centrale. Fonctionnement manuel : appuyez brièvement sur le haut du contacteur pour le mettre en marche, sur le bas pour l'arrêter.
4	INUTILISÉ	---

IDENTIFICATION DU TABLEAU DE BORD (SUITE)

Panneau latéral inférieur gauche

Figure 18

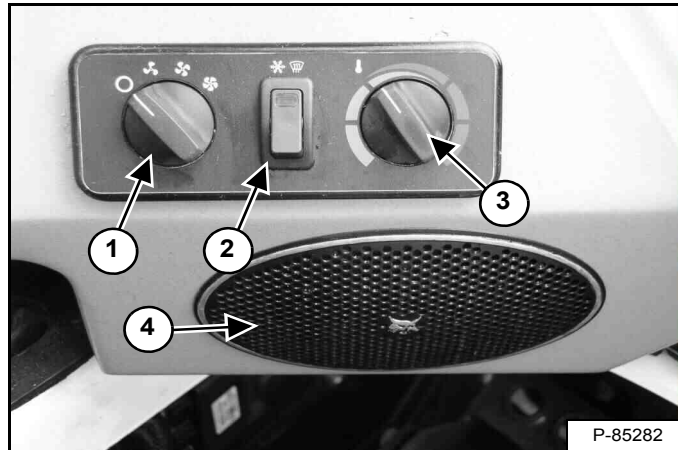

Panneau latéral inférieur droit

Figure 19

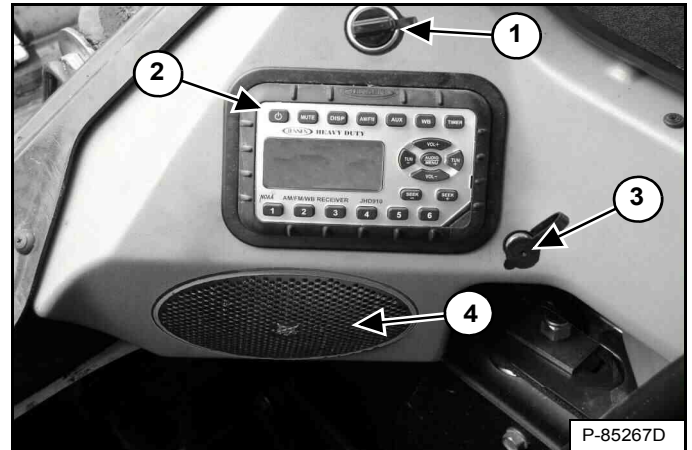

N°	DESCRIPTION	FONCTION/COMMANDE
1	MOTEUR DU VENTILATEUR (option)	Tournez le contacteur vers la droite pour augmenter la vitesse du ventilateur, vers la gauche pour la réduire. Il y a quatre positions : ARRÊT-1-2-3.
2	CONTACTEUR DE CLIMATISATION/ DÉGIVRAGE (option)	Appuyez sur le haut du contacteur pour démarrer, sur le bas pour arrêter. Le contacteur s'allume lorsqu'il est activé. Le moteur du ventilateur (1) doit être en marche pour que la climatisation fonctionne.
3	COMMANDE DE TEMPÉRATURE (option)	Tournez le contacteur vers la droite pour augmenter la température, vers la gauche pour la réduire.
4	HAUT-PARLEUR (option)	Haut-parleur gauche utilisé avec la radio en option.

N°	DESCRIPTION	FONCTION/COMMANDE
1	PRISE D'ALIMENTATION	Fournit une alimentation 12 volts pour des accessoires.
2	RADIO (option)	Voir la section Radio dans ce manuel.
3	PRISE CASQUE (option)	Permet de connecter un casque à la sortie de la radio en option. Les haut-parleurs sont automatiquement coupés lorsque cette prise est utilisée.
4	HAUT-PARLEUR (option)	Haut-parleur droit utilisé avec la radio en option.

IDENTIFICATION DU TABLEAU DE BORD (SUITE)

Radio

Cette machine peut être équipée d'une radio.

Figure 20

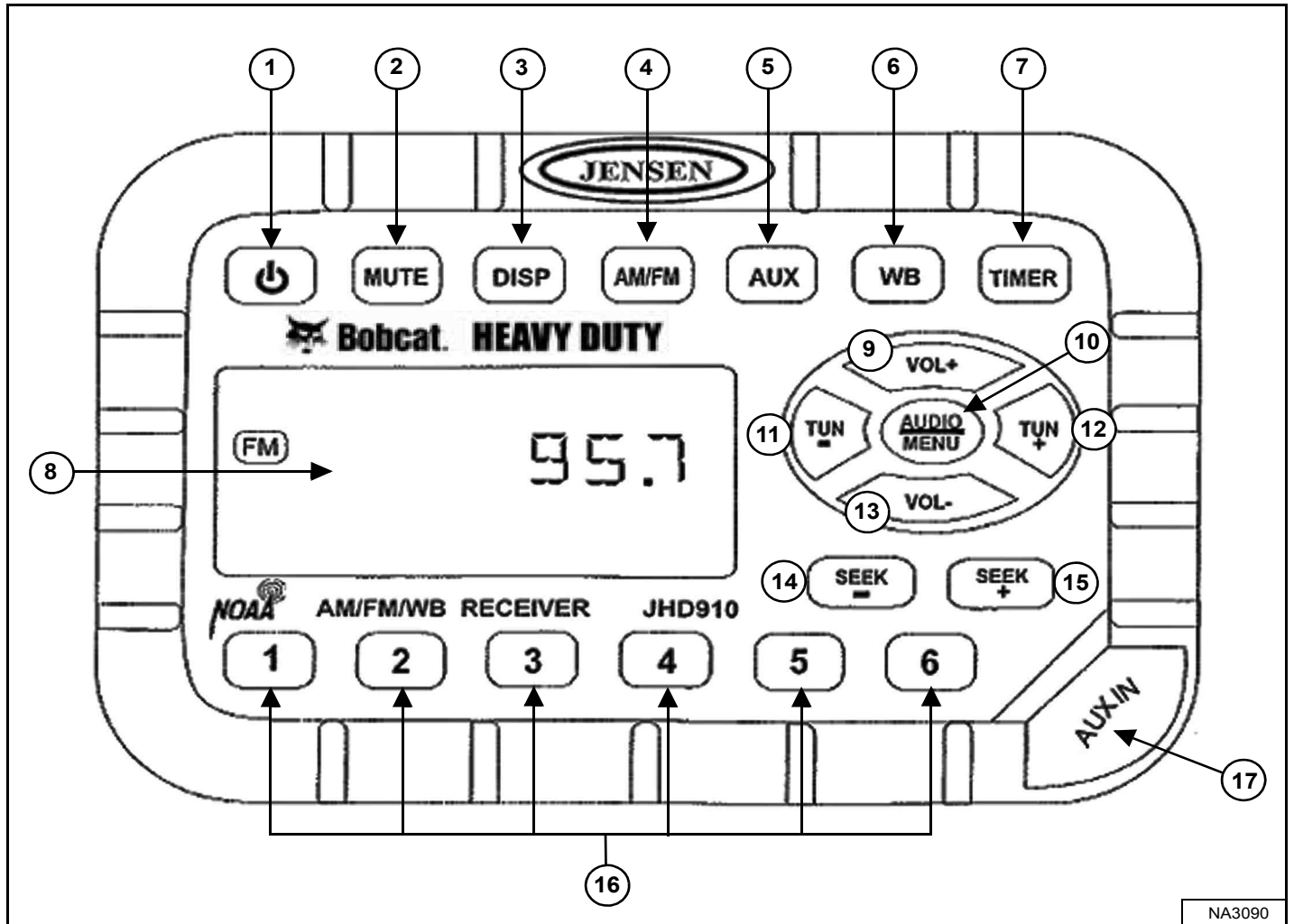

Le tableau de la page suivante reprend la DESCRIPTION et les FONCTIONS/COMMANDES de chaque composant de la radio [Figure 20].

REMARQUE : voir la section AFFICHAGE du tableau pour connaître les instructions relatives au réglage de l'horloge.



IDENTIFICATION DU TABLEAU DE BORD (SUITE)

Radio (suite)

N°	DESCRIPTION	FONCTION/COMMANDE
1	MARCHE/ARRÊT	Appuyez sur ce bouton pour ALLUMER la radio, appuyez de nouveau pour l'ÉTEINDRE.
2	MUET	Appuyez pour mettre la radio en sourdine ; [MUTE] s'affiche. Appuyez de nouveau pour annuler la sourdine.
3	AFFICHAGE	Appuyez sur cette touche pour passer du mode des fonctions (fréquence du tuner, entrée auxiliaire, informations météo ou chronomètre) au mode d'horloge. Enfoncez et maintenez cette touche pour entrer en mode de réglage de l'horloge ; utilisez le bouton FRÉQUENCE - pour régler les heures, le bouton FRÉQUENCE + pour régler les minutes ; le fonctionnement normal reprend automatiquement.
4	SÉLECTEUR AM/FM	Appuyez sur ce bouton pour sélectionner le menu du tuner. Vous avez le choix entre 2 bandes AM (ondes moyennes) et 3 bandes FM.
5	AUXILIAIRE	Appuyez sur ce bouton pour sélectionner le mode d'entrée auxiliaire. Un appareil audio portable (lecteur MP3, etc.) doit être raccordé à la prise d'entrée auxiliaire.
6	WB (MÉTÉO)	Appuyez sur cette touche pour sélectionner la bande météo ; utilisez les touches FRÉQUENCE + (TUN +) et FRÉQUENCE - (TUN -) pour rechercher la station dont le signal est le plus puissant. Si elle est activée, la fonction d'alerte météo passe automatiquement de la fonction en cours à la bande météo en cas de réception d'un avertissement météo. Voir RÉGLAGE AUDIO/MENU dans ce tableau.
7	CHRONOMÈTRE	Appuyez sur ce bouton pour accéder au menu Chronomètre. Appuyez sur le bouton pour démarrer le chronomètre ; appuyez de nouveau pour l'arrêter ; appuyez encore une fois pour relancer le chronomètre ou appuyez sur le bouton en le maintenant enfoncé pour réinitialiser et quitter le menu Chronomètre.
8	ÉCRAN D'AFFICHAGE	Affiche l'heure, la fréquence et les fonctions activées.
9	VOLUME +	Permet d'augmenter le volume ; le volume actuel (0 – 40) s'affiche brièvement sur l'écran.
10	RÉGLAGE AUDIO/MENU	RÉGLAGE AUDIO : appuyez sur cette touche pour naviguer dans le réglage des aigus, des graves et de la balance ; utilisez les touches VOL + et VOL - pour effectuer les réglages lorsque l'option voulue est affichée ; le fonctionnement normal reprend automatiquement. RÉGLAGE MENU : enfoncez et maintenez cette touche pendant 3 secondes pour entrer les paramètres de réglage du menu ; appuyez sur la touche pour naviguer dans les paramètres suivants ; utilisez VOL + et VOL - pour effectuer le réglage lorsque l'option voulue est affichée ; le fonctionnement normal reprend automatiquement. <ul style="list-style-type: none"> • Beep Confirm (On or Off) [Son des boutons - (Activer ou désactiver)] – Permet d'activer ou de désactiver le son émis à chaque appui sur un bouton. • Operation Region (USA or Europe) [Région d'utilisation (États-Unis ou Europe)] – Permet de sélectionner la région appropriée. • Clock Display (12 or 24) [Format de l'horloge (12 h ou 24 h)] – Permet de sélectionner le format 12 heures ou 24 heures. • Display Brightness (Low, Medium or High) [Luminosité de l'affichage (basse, moyenne ou élevée)] – Détermine le niveau de luminosité de l'affichage. • Backlight Colour (Amber or Green) [Couleur du rétroéclairage (orange ou vert)] – Détermine la couleur du rétroéclairage de l'affichage. • Power On Volume (0 – 40) [Volume au démarrage (0 – 40)] – Permet de sélectionner le volume par défaut au moment de la mise en route de la radio. • WB Alert (On or Off) [Alerte météo (Activée ou désactivée)] – Détermine si la fonction d'alerte météo est activée.
11	FRÉQUENCE -	Appuyez sur ce bouton pour régler la fréquence de la radio vers le bas.
12	FRÉQUENCE +	Appuyez sur ce bouton pour régler la fréquence de la radio vers le haut.
13	VOLUME -	Permet de diminuer le volume ; le volume actuel (0 – 40) s'affiche brièvement sur l'écran.
14	SEEK - (RECHERCHE -)	Appuyez sur ce bouton pour rechercher automatiquement la prochaine station avec un signal suffisamment fort en réduisant la fréquence.
15	SEEK + (RECHERCHE +)	Appuyez sur ce bouton pour rechercher automatiquement la prochaine station avec un signal suffisamment fort en augmentant la fréquence.
16	STATIONS PRÉ-RÉGLÉES	Permettent d'enregistrer et de rappeler des stations pour les bandes AM et FM. Appuyez sur ce bouton et maintenez-le enfoncé pour enregistrer la station actuelle ; appuyez sur le bouton pour rappeler cette station.
17	PRISE AUXILIAIRE	Connectez le casque ou la sortie d'un appareil audio portable (lecteur MP3) à la prise jack de 3,5 mm (1/8") et appuyez sur le bouton AUX.

IDENTIFICATION DES COMMANDES

Description

Cette chargeuse dispose de trois configurations de commandes pour l'utilisation des fonctions de levage/cavage et pour la conduite/direction :

- Commandes standard – Les fonctions de levage et de cavage sont commandées par les pédales.
La conduite et la direction de la chargeuse sont commandées par les leviers de direction.
- Système de commande ACS (option) - Les fonctions de levage et de cavage sont commandées soit par les pédales, soit par les poignées.
La conduite et la direction de la chargeuse sont commandées par les leviers de direction.
- Commandes aux manipulateurs commutables (SJC) (option) – Les fonctions de levage/cavage et la conduite direction de la chargeuse sont commandées par les manipulateurs.

Commandes standard

Figure 21

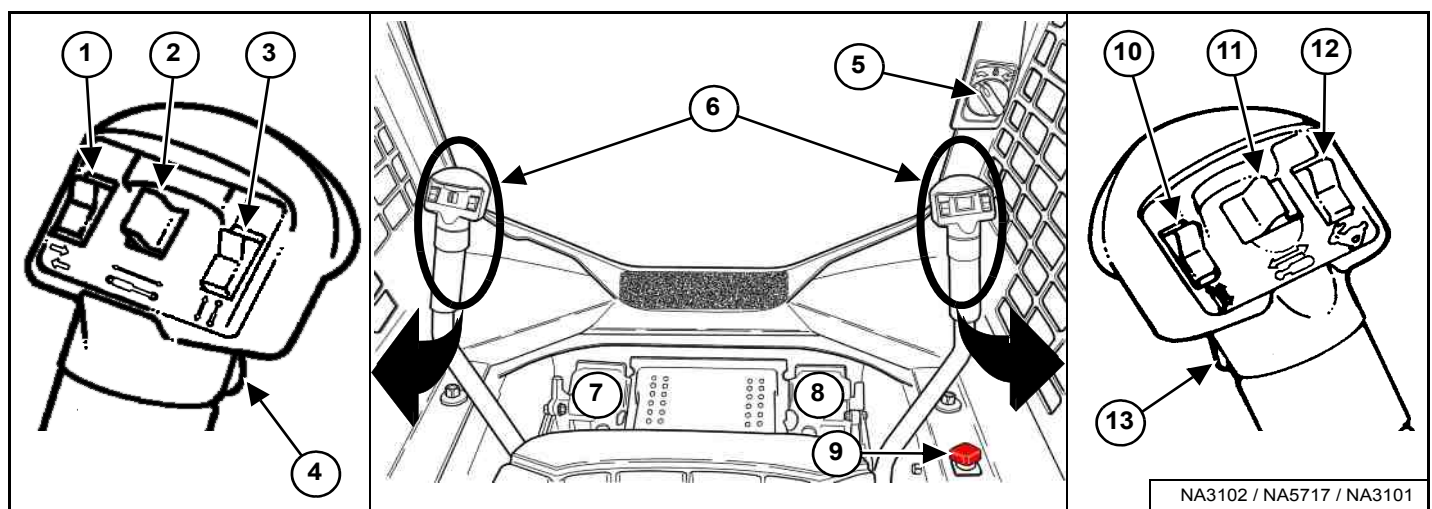

N°	DESCRIPTION	FONCTION/COMMANDE
1	CLIGNOTANTS (option)	Appuyez sur le haut du contacteur pour le clignotant droit, sur le bas pour le clignotant gauche. En position centrale, les clignotants sont éteints.
2	CIRCUIT HYDRAULIQUE AUXILIAIRE ARRIÈRE (option) Également : COMMANDE DES FONCTIONS DES ACCESSOIRES	Voir la section Utilisation du circuit hydraulique auxiliaire ARRIÈRE de ce manuel. Voir la section MODULE D'IDENTIFICATION DES ACCESSOIRES de ce manuel.
3	COMMANDE DES FONCTIONS DES ACCESSOIRES	Voir la section MODULE D'IDENTIFICATION DES ACCESSOIRES de ce manuel.
4	AVERTISSEUR AVANT	Appuyez sur le contacteur avant pour actionner l'avertisseur avant.
5	COMMANDE D'ACCÉLÉRATEUR	Voir la section COMMANDE D'ACCÉLÉRATEUR de ce manuel.
6	LEVIERS DE DIRECTION	Voir la section CONDUITE DE LA CHARGEUSE de ce manuel.
7	PÉDALE DE LEVAGE	Voir la section COMMANDES HYDRAULIQUES de ce manuel.
8	PÉDALE DE CAVAGE	Voir la section COMMANDES HYDRAULIQUES de ce manuel.
9	COMMANDE DE DÉRIVATION DES BRAS DE LEVAGE	Voir la section COMMANDE DE DÉRIVATION DES BRAS DE LEVAGE de ce manuel.
10	COMMANDE DES FONCTIONS DES ACCESSOIRES	Voir la section MODULE D'IDENTIFICATION DES ACCESSOIRES de ce manuel.
11	CIRCUIT HYDRAULIQUE AUXILIAIRE AVANT	Voir la section Utilisation du circuit hydraulique auxiliaire AVANT de ce manuel.
12	COMMANDE DEUX VITESSES (option)	Voir la section COMMANDE DEUX VITESSES de ce manuel.
13	COMMANDE DE DÉBIT CONTINU DU CIRCUIT HYDRAULIQUE AUXILIAIRE	Voir la section Utilisation du circuit hydraulique auxiliaire AVANT (DÉBIT CONTINU) de ce manuel.

IDENTIFICATION DES COMMANDES (SUITE)

Commandes ACS (Pédales/Poignées)

Figure 22

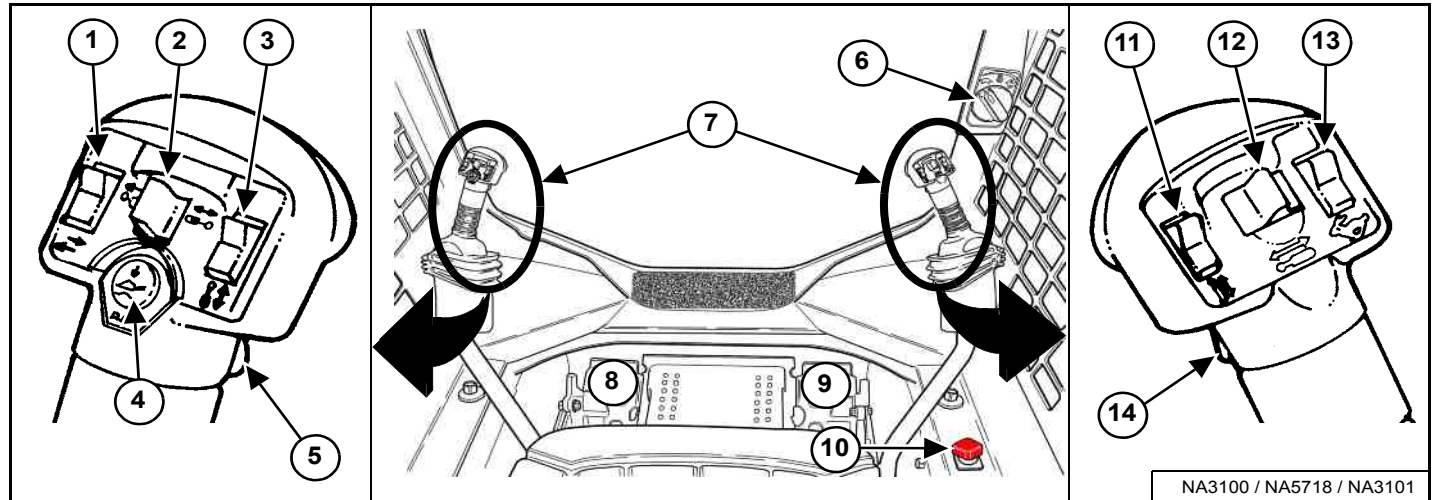

N°	DESCRIPTION	FONCTION/COMMANDE
1	CLIGNOTANTS (option)	Appuyez sur le haut du contacteur pour le clignotant droit, sur le bas pour le clignotant gauche. En position centrale, les clignotants sont éteints.
2	CIRCUIT HYDRAULIQUE AUXILIAIRE ARRIÈRE (option)	Voir la section Utilisation du circuit hydraulique auxiliaire ARRIÈRE de ce manuel.
	Également : COMMANDE DES FONCTIONS DES ACCESSOIRES	Voir la section MODULE D'IDENTIFICATION DES ACCESSOIRES de ce manuel.
3	COMMANDE DES FONCTIONS DES ACCESSOIRES	Voir la section MODULE D'IDENTIFICATION DES ACCESSOIRES de ce manuel.
4	COMMANDE DU FLOTTEMENT	Voir la section COMMANDES HYDRAULIQUES de ce manuel.
5	AVERTISSEUR AVANT	Appuyez sur le contacteur avant pour actionner l'avertisseur avant.
6	COMMANDE D'ACCÉLÉRATEUR	Voir la section COMMANDE D'ACCÉLÉRATEUR de ce manuel.
7	LEVIERS DE DIRECTION et POIGNÉES DE LEVAGE/CAVAGE	Voir les sections CONDUITE DE LA CHARGEUSE et COMMANDES HYDRAULIQUES de ce manuel.
8	PÉDALE DE LEVAGE	Voir la section COMMANDES HYDRAULIQUES de ce manuel.
9	PÉDALE DE CAVAGE	Voir la section COMMANDES HYDRAULIQUES de ce manuel.
10	COMMANDE DE DÉRIVATION DES BRAS DE LEVAGE	Voir la section COMMANDE DE DÉRIVATION DES BRAS DE LEVAGE de ce manuel.
11	COMMANDE DES FONCTIONS DES ACCESSOIRES	Voir la section MODULE D'IDENTIFICATION DES ACCESSOIRES de ce manuel.
12	CIRCUIT HYDRAULIQUE AUXILIAIRE AVANT	Voir la section Utilisation du circuit hydraulique auxiliaire AVANT de ce manuel.
13	COMMANDE DEUX VITESSES (option)	Voir la section COMMANDE DEUX VITESSES de ce manuel.
14	COMMANDE DE DÉBIT CONTINU DU CIRCUIT HYDRAULIQUE AUXILIAIRE	Voir la section Utilisation du circuit hydraulique auxiliaire AVANT (DÉBIT CONTINU) de ce manuel.

IDENTIFICATION DES COMMANDES (SUITE)

Commandes aux manipulateurs commutables (SJC)

Figure 23

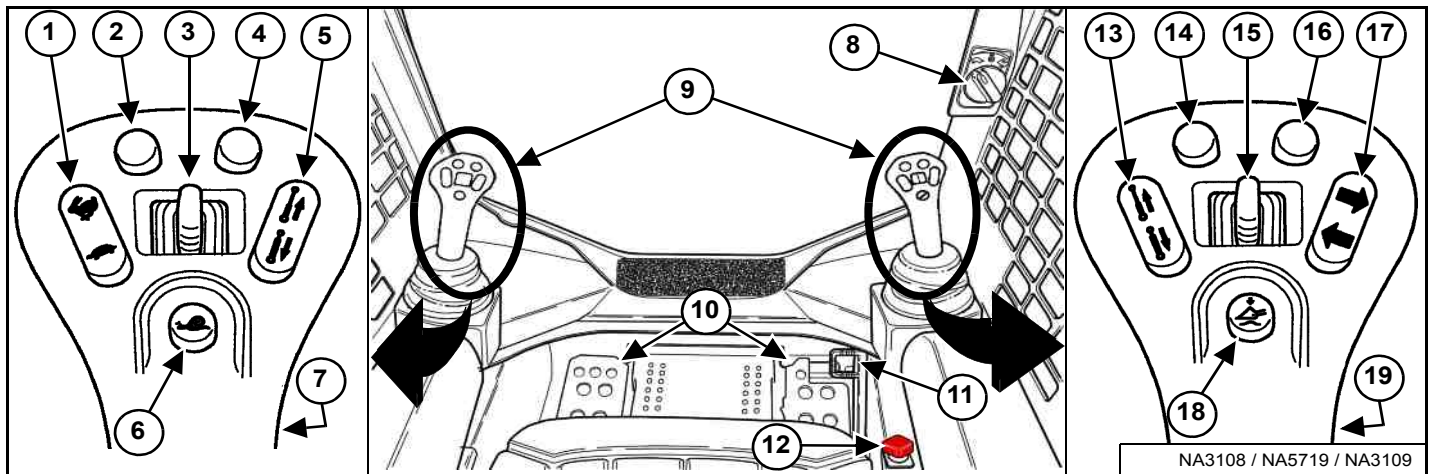

N°	DESCRIPTION	FONCTION/COMMANDE
1	COMMANDE DEUX VITESSES (option)	Voir la section COMMANDE DEUX VITESSES de ce manuel.
	Également : GESTION DE LA VITESSE	Voir la section GESTION DE LA VITESSE de ce manuel.
2 *	COMPENSATION DE DÉRIVE DE DIRECTION	Voir la section COMPENSATION DE DÉRIVE DE DIRECTION de ce manuel.
	Également : RÉACTION D'ENTRAÎNEMENT	Voir la section RÉACTION D'ENTRAÎNEMENT de ce manuel.
3	CIRCUIT HYDRAULIQUE AUXILIAIRE ARRIÈRE (option)	Voir la section Utilisation du circuit hydraulique auxiliaire ARRIÈRE de ce manuel.
	Également : COMMANDE DES FONCTIONS DES ACCESSOIRES	Voir la section MODULE D'IDENTIFICATION DES ACCESSOIRES de ce manuel.
4 *	COMPENSATION DE DÉRIVE DE DIRECTION	Voir la section COMPENSATION DE DÉRIVE DE DIRECTION de ce manuel.
	Également : RÉACTION D'ENTRAÎNEMENT	Voir la section RÉACTION D'ENTRAÎNEMENT de ce manuel.
5	COMMANDE DES FONCTIONS DES ACCESSOIRES	Voir la section MODULE D'IDENTIFICATION DES ACCESSOIRES de ce manuel.
6	GESTION DE LA VITESSE	Voir la section GESTION DE LA VITESSE de ce manuel.
7	AVERTISSEUR AVANT	Appuyez sur le contacteur avant pour actionner l'avertisseur avant.
8	COMMANDE D'ACCÉLÉRATEUR (MANUELLE)	Voir la section COMMANDE D'ACCÉLÉRATEUR de ce manuel.
9	MANIPULATEURS	Voir les sections CONDUITE DE LA CHARGEUSE et COMMANDES HYDRAULIQUES de ce manuel.
10	REPOSE-PIEDS	Gardez en permanence les pieds sur les repose-pieds.
11	COMMANDE D'ACCÉLÉRATEUR (PÉDALE)	Voir la section COMMANDE D'ACCÉLÉRATEUR de ce manuel.
12	COMMANDE DE DÉRIVATION DES BRAS DE LEVAGE	Voir la section COMMANDE DE DÉRIVATION DES BRAS DE LEVAGE de ce manuel.
13	COMMANDE DES FONCTIONS DES ACCESSOIRES	Voir la section MODULE D'IDENTIFICATION DES ACCESSOIRES de ce manuel.
14 *	INUTILISÉ	---
15	CIRCUIT HYDRAULIQUE AUXILIAIRE AVANT	Voir la section Utilisation du circuit hydraulique auxiliaire AVANT de ce manuel.
16 *	INUTILISÉ	---
17	CLIGNOTANTS (option)	Appuyez sur le haut du contacteur pour allumer le clignotant droit. Appuyez de nouveau pour l'éteindre. Appuyez sur le bas du contacteur pour allumer le clignotant gauche. Appuyez de nouveau pour l'éteindre.
18	COMMANDE DU FLOTTEMENT	Voir la section COMMANDES HYDRAULIQUES de ce manuel.
19	COMMANDE DE DÉBIT CONTINU DU CIRCUIT HYDRAULIQUE AUXILIAIRE	Voir la section Utilisation du circuit hydraulique auxiliaire AVANT (DÉBIT CONTINU) de ce manuel.

*Utilisée également comme commande des fonctions des accessoires : consultez le Manuel de l'Opérateur et d'Entretien de l'accessoire concerné.

CABINE DE L'OPÉRATEUR

Description

La chargeuse Bobcat est équipée d'origine d'une cabine (ROPS et FOPS) qui protège l'opérateur contre le retournement de la machine et la chute d'objets. Pour la protection contre le retournement, l'opérateur doit attacher la ceinture de sécurité.



Sauf stipulation contraire de Bobcat, ne modifiez jamais la cabine en soudant, en meulant, en perçant des trous ou en ajoutant des accessoires. Cela réduirait la protection de l'opérateur contre le retournement et la chute d'objets, et risquerait d'entraîner des blessures graves, voire mortelles.

W-2069-0200

Vitres latérales

Figure 24

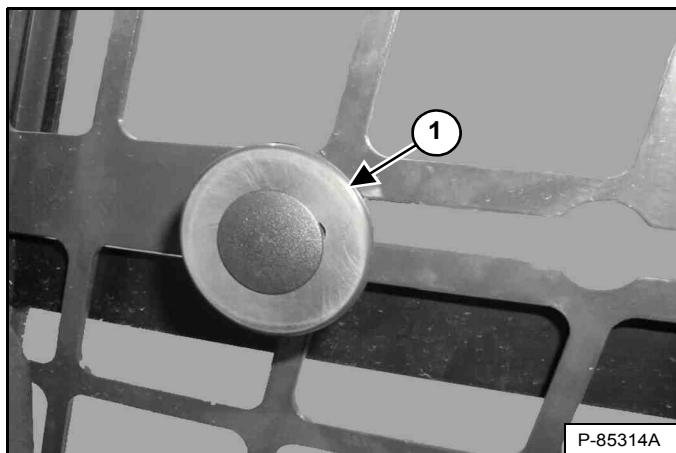

Tirez le bouton (1) [Figure 24] et ouvrez la vitre en la faisant coulisser vers l'arrière. Relâchez le bouton au niveau de la découpe pour verrouiller la vitre dans la position voulue. Tirez le bouton et faites coulisser la vitre vers l'avant pour la fermer.

Utilisation de la porte

Cette machine peut être équipée d'une porte avant.

Figure 25

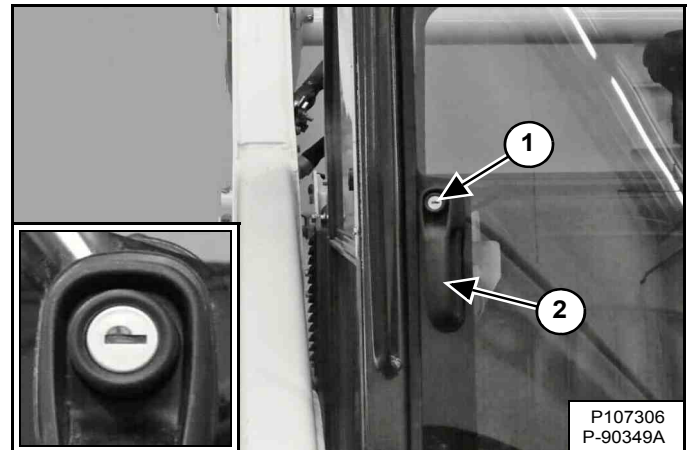

Pour ouvrir la porte, appuyez sur le bouton (1) et tirez la poignée (2). Le bouton de la poignée comprend une serrure (voir médaillon) [Figure 25] permettant de verrouiller la porte lorsque la chargeuse n'est pas utilisée.

Figure 26

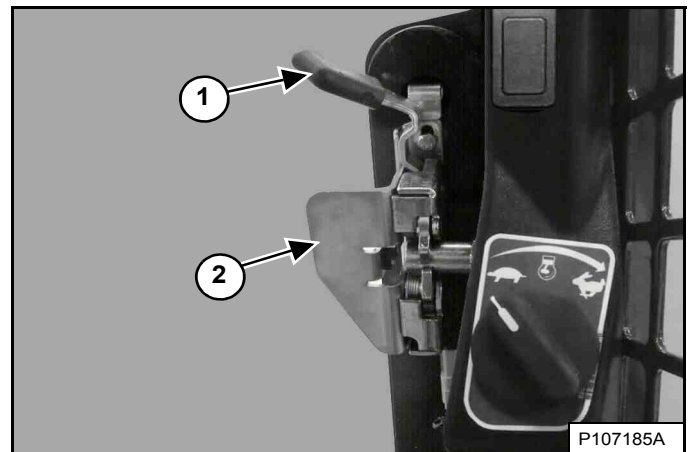

Pour fermer la porte avant, tirez-la à l'aide de la poignée (2) [Figure 26].

Tirez le levier (1) vers vous pour déverrouiller la porte. Poussez la poignée (2) [Figure 26] pour ouvrir la porte.

CABINE DE L'OPÉRATEUR (SUITE)

Essuie-glace avant

Cette machine peut être équipée d'un essuie-glace avant.

Figure 27

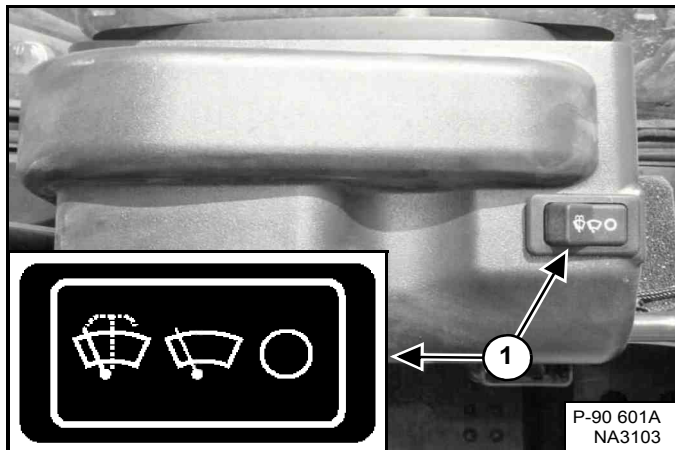

Appuyez sur le côté gauche du contacteur (1) [Figure 27] pour démarrer l'essuie-glace avant (maintenez le contacteur enfoncé pour activer le liquide lave-glace). Appuyez sur le côté droit du contacteur pour arrêter l'essuie-glace.

Figure 28

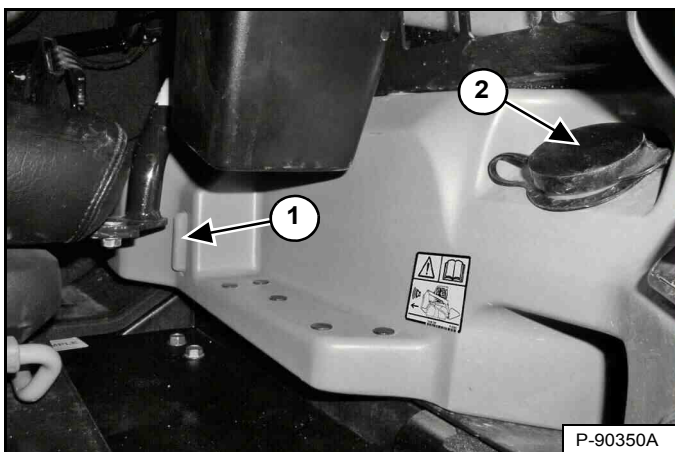

Le réservoir du liquide lave-glace est situé sur le côté gauche du siège de l'opérateur. Contrôlez le niveau de liquide dans la jauge transparente (1). Retirez le bouchon (2) [Figure 28] pour faire l'appoint de liquide lave-glace.

Éclairage de la cabine

L'éclairage de la cabine est situé au-dessus de l'épaule gauche de l'opérateur.

Figure 29

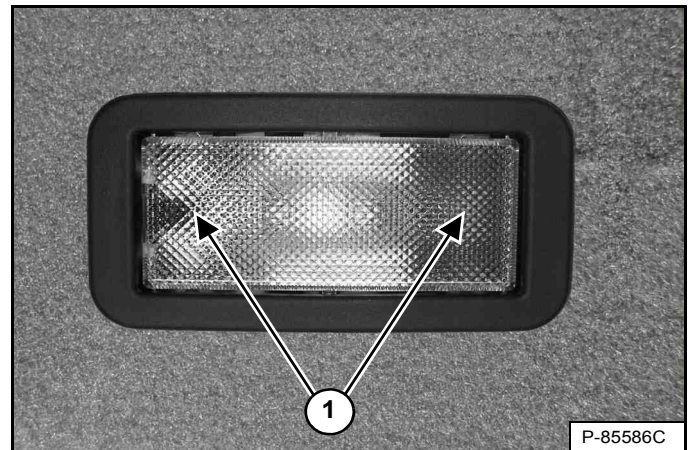

Appuyez sur un côté ou l'autre du plafonnier (1) [Figure 29] pour allumer l'éclairage. Ramenez le plafonnier en position centrale pour éteindre l'éclairage.

DISPOSITIF DE VERROUILLAGE BOBCAT (BICS™)

Description



RISQUE DE BLESSURES GRAVES, VOIRE MORTELLES

Le dispositif de verrouillage Bobcat (BICS™) doit désactiver les fonctions de levage, de cavage et de translation. Si ce n'est pas le cas, contactez votre concessionnaire pour réparer le dispositif. **NE MODIFIEZ PAS** le dispositif.

W-2151-1111

Figure 30

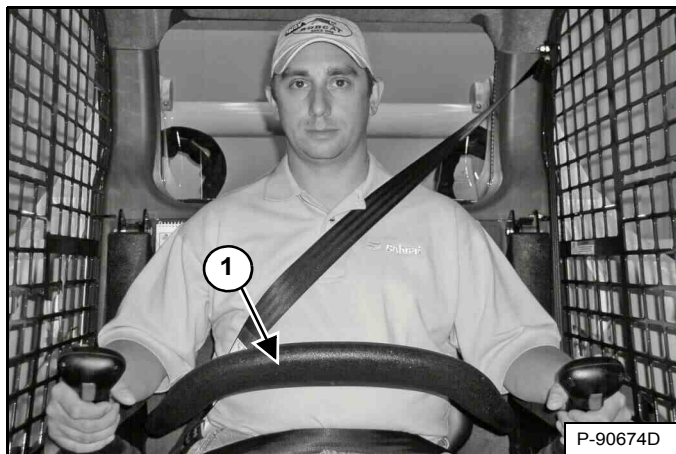

Le dispositif de verrouillage Bobcat (BICS™) comprend un arceau de siège pivotant avec accoudoirs (1) [Figure 30]. L'utilisation de l'arceau de siège est commandée par l'opérateur.



RISQUE DE BLESSURES GRAVES, VOIRE MORTELLES

Lorsque vous utilisez la machine :

- Serrez convenablement la ceinture de sécurité.
- Abaissez l'arceau de siège.
- Gardez les pieds sur les pédales ou les repose-pieds et les mains sur les commandes.

W-2261-0909

Le dispositif BICS™ nécessite que l'opérateur soit installé dans le siège avec l'arceau de siège complètement baissé pour que les fonctions de levage, de cavage, du circuit hydraulique auxiliaire et de translation puissent être utilisées. Vous devez attacher la ceinture de sécurité chaque fois que vous utilisez la machine.

Utilisation

Figure 31



Les trois témoins (1, 2 et 3) [Figure 31] du tableau de bord gauche doivent être ÉTEINTS pour pouvoir utiliser la machine avec toutes ses fonctions.

Quand l'arceau de siège est abaissé, le moteur en marche, le bouton PRESS TO OPERATE LOADER (APPUYER POUR UTILISER LA CHARGEUSE) activé et le frein de stationnement libéré, les fonctions de levage, de cavage, du circuit hydraulique auxiliaire et de translation peuvent être utilisées.

Lorsque l'arceau de siège est relevé, les fonctions de levage, de cavage, du circuit hydraulique auxiliaire et de translation sont désactivées.



RISQUE DE BLESSURES GRAVES, VOIRE MORTELLES

Avant de quitter le siège de l'opérateur :

- Abaissez les bras de levage et posez l'accessoire à plat sur le sol.
- Arrêtez le moteur.
- Enclenchez le frein de stationnement.
- Relevez l'arceau de siège.
- Mettez toutes les commandes au POINT NEUTRE / en position VERROUILLÉE pour vous assurer que les fonctions de levage, de cavage et de translation sont désactivées.

Le dispositif de l'arceau de siège doit désactiver ces fonctions lorsque l'arceau est relevé. Si ces fonctions ne sont pas désactivées, consultez votre concessionnaire Bobcat pour qu'il effectue les réparations nécessaires.

W-2463-1110

SYSTÈME DE SÉCURITÉ DE L'ARCEAU DE SIÈGE

DESCRIPTION

Figure 32

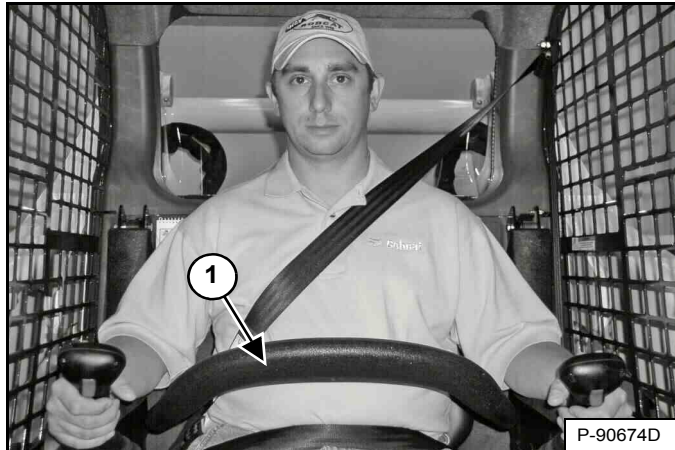

Le dispositif de sécurité de l'arceau de siège comprend un arceau de siège pivotant avec accoudoirs (1) [Figure 32].

L'utilisation de l'arceau de siège est commandée par l'opérateur. En position abaissée, l'arceau contribue à maintenir l'opérateur sur son siège.



RISQUE DE BLESSURES GRAVES, VOIRE MORTELLES

Lorsque vous utilisez la machine :

- Serrez convenablement la ceinture de sécurité.
- Abaissez l'arceau de siège.
- Gardez les pieds sur les pédales ou les repose-pieds et les mains sur les commandes.

W-2261-0909

Utilisation

Quand l'arceau de siège est abaissé, le moteur en marche, le bouton PRESS TO OPERATE LOADER (APPUYER POUR UTILISER LA CHARGEUSE) activé et le frein libéré, les fonctions de translation, de cavage et de levage peuvent être utilisées.

Lorsque l'arceau de siège est relevé, par contre, toutes ces fonctions sont désactivées et les deux pédales (selon modèle) se verrouillent lorsqu'elles reviennent au point NEUTRE.



RISQUE DE BLESSURES GRAVES, VOIRE MORTELLES

Avant de quitter le siège de l'opérateur :

- Abaissez les bras de levage et posez l'accessoire à plat sur le sol.
- Arrêtez le moteur.
- Enclenchez le frein de stationnement.
- Relevez l'arceau de siège.
- Mettez toutes les commandes au POINT NEUTRE / en position VERROUILLÉE pour vous assurer que les fonctions de levage, de cavage et de translation sont désactivées.

Le dispositif de l'arceau de siège doit désactiver ces fonctions lorsque l'arceau est relevé. Si ces fonctions ne sont pas désactivées, consultez votre concessionnaire Bobcat pour qu'il effectue les réparations nécessaires.

W-2463-1110

FREIN DE STATIONNEMENT

Utilisation

Figure 33

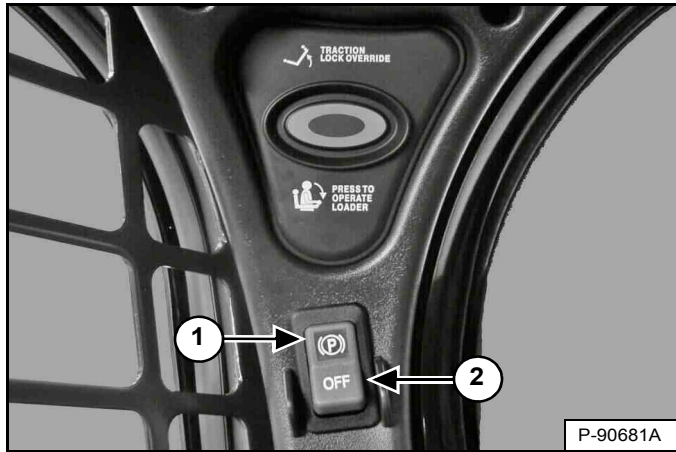

Enclenchez le frein de stationnement en appuyant sur le haut du contacteur (1) [Figure 33]. Le témoin rouge du contacteur S'ALLUME. La transmission est verrouillée.

Déplacez doucement les leviers de direction ou le(s) manipulateur(s) en avant et en arrière. Le verrouillage de la TRANSMISSION doit être enclenché. Si la chargeuse ne s'arrête pas, consultez votre concessionnaire Bobcat pour les réparations nécessaires.

Libérez le frein de stationnement en appuyant sur le bas du contacteur (2) [Figure 33]. Le témoin rouge du contacteur S'ÉTEINT. La transmission est déverrouillée.

REMARQUE : le témoin du FREIN DE STATIONNEMENT du tableau de bord gauche reste ALLUMÉ jusqu'à ce que le moteur soit démarré, que le bouton PRESS TO OPERATE LOADER (APPUYER POUR UTILISER LA CHARGEUSE) soit enfoncé et que le frein de stationnement soit libéré.

DÉVERROUILLAGE DE LA TRANSMISSION (TRACTION LOCK OVERRIDE)

Description

Figure 34

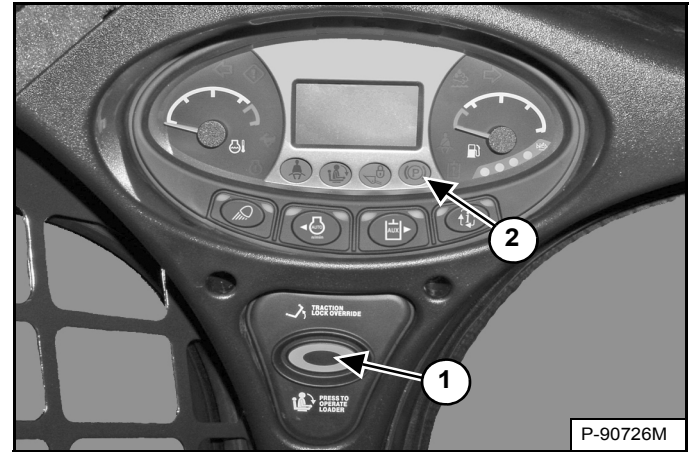

(Fonctionne uniquement lorsque l'arceau de siège est relevé et que le moteur tourne) La commande de déverrouillage de la transmission (TRACTION LOCK OVERRIDE) (1) [Figure 34] se trouve sur le tableau de bord gauche. Elle permet de déplacer la chargeuse en marche avant ou arrière à l'aide des commandes de direction en cas d'utilisation de la pelle rétro.

Utilisation

Appuyez une fois sur le bouton TRACTION LOCK OVERRIDE (DÉVERROUILLAGE DE LA TRANSMISSION) pour déverrouiller la transmission. Le témoin du FREIN DE STATIONNEMENT (2) [Figure 34] s'ÉTEINT.

Appuyez une deuxième fois sur ce bouton pour verrouiller la transmission. Le témoin du FREIN DE STATIONNEMENT (2) [Figure 34] s'ALLUME.

REMARQUE : le bouton TRACTION LOCK OVERRIDE (DÉVERROUILLAGE DE LA TRANSMISSION) déverrouille la translation si l'arceau de siège est relevé et si le moteur tourne.

REMARQUE : le bouton TRACTION LOCK OVERRIDE (DÉVERROUILLAGE DE LA TRANSMISSION) fonctionnera que le frein de stationnement soit enclenché ou non mais il faut que le moteur tourne. Si vous avez activé le contacteur du frein de stationnement, son témoin rouge s'ÉTEINT lorsque le DÉVERROUILLAGE DE LA TRANSMISSION (TRACTION LOCK OVERRIDE) est activé.

COMMANDE D'ACCÉLÉRATEUR

Utilisation

Figure 35

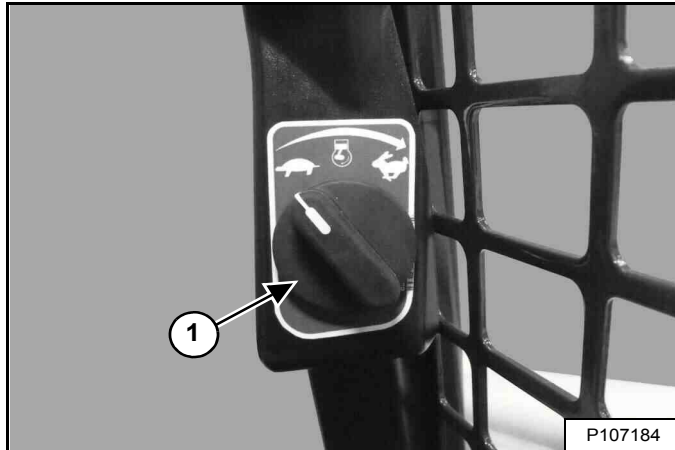

La commande d'accélérateur (1) [Figure 35] se trouve sur le montant de la porte, sous le tableau de bord droit.

Tournez le bouton vers la droite pour augmenter la vitesse du moteur. Tournez le bouton vers la gauche pour réduire la vitesse du moteur.

Figure 36

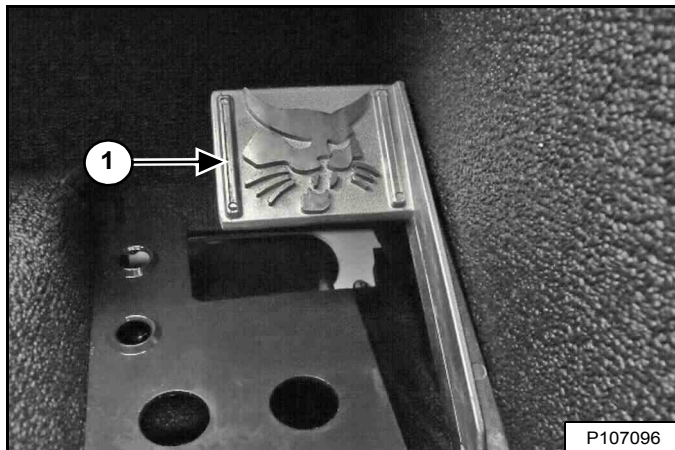

Les machines équipées de commandes SJC comportent une pédale d'accélérateur (1) [Figure 36] en plus du bouton d'accélérateur. Cette pédale est située sur la partie droite du plancher, au-dessus du repose-pied.

RALENTI AUTOMATIQUE

Le ralenti auto est disponible sur les machines équipées de commandes SJC.

Description

La fonction de ralenti auto (lorsqu'elle est activée) réduit la vitesse du moteur au ralenti bas lorsque les manipulateurs sont au point NEUTRE et restent inutilisés environ cinq secondes.

Toutes les conditions suivantes doivent être réunies pour que le moteur puisse passer au ralenti bas lorsque la fonction de ralenti auto est ACTIVÉE :

- Les manipulateurs ne sont pas déplacés hors du point NEUTRE.
- Le circuit hydraulique auxiliaire n'est pas activé.
- La pédale d'accélérateur n'est pas enfoncée.
- Les commandes d'accélérateur ne sont pas déplacées.

L'une des conditions suivantes fait repasser le moteur sur la vitesse définie et quitter le ralenti bas :

- Déplacement des manipulateurs hors du point NEUTRE.
- Activation du circuit hydraulique auxiliaire.
- Déplacement d'une commande d'accélérateur.

REMARQUE : le délai de cinq secondes avant que le moteur ne passe au ralenti bas peut être modifié sur les machines équipées d'un tableau de bord Deluxe. (voir Délai du ralenti automatique, page 200)

Utilisation

Figure 37



Appuyez sur le bouton (2) pour activer le ralenti auto. Le témoin (1) [Figure 37] s'ALLUME.

Appuyez de nouveau sur ce bouton pour désactiver le ralenti auto. Le témoin s'ÉTEINT.

REMARQUE : désactivez toujours la fonction de ralenti auto avant de charger ou de décharger la chargeuse depuis ou sur une remorque.

COMMANDE DE DÉRIVATION DES BRAS DE LEVAGE

Description

Figure 38

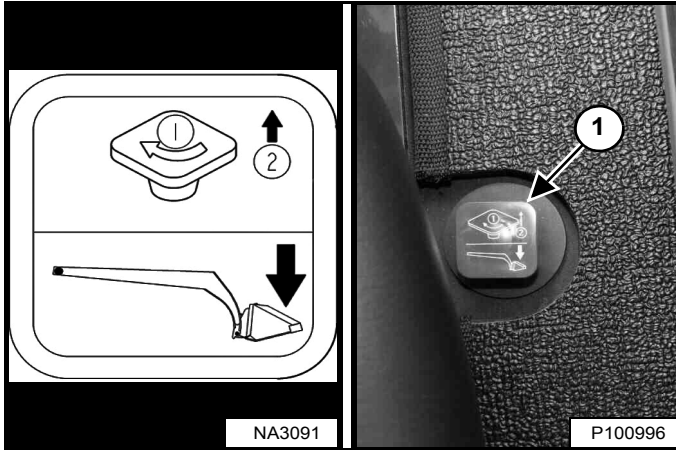

La commande de dérivation des bras de levage (1) [Figure 38], située à droite du siège de l'opérateur, sert à abaisser les bras de levage au cas où ils ne peuvent pas être abaissés normalement.

Utilisation

Suivez la procédure ci-dessous pour utiliser la commande de dérivation des bras de levage :

1. Asseyez-vous dans le siège de l'opérateur.
2. Attachez la ceinture de sécurité et abaissez l'arceau de siège.
3. Tournez le bouton (1) [Figure 38] de 90° en sens horaire.
4. Tirez le bouton vers le haut et maintenez-le dans cette position jusqu'à ce que les bras de levage s'abaissent.

SORTIE DE SECOURS

L'ouverture avant de la cabine de l'opérateur et la vitre arrière constituent des sorties de secours.

Identification de la vitre arrière

Figure 39

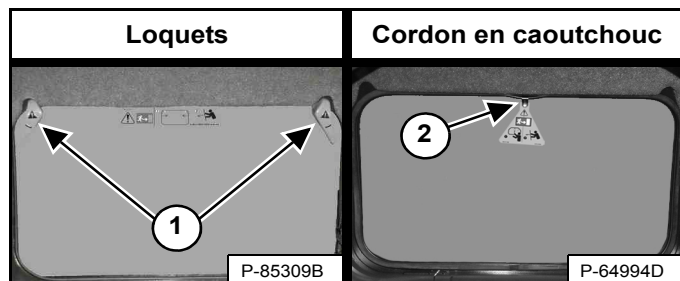

Il existe deux procédures différentes pour retirer la vitre arrière de la machine :

1. Cette vitre est équipée de loquets [Figure 39].
2. Cette vitre est équipée d'un cordon en caoutchouc et d'une étiquette [Figure 39].

REMARQUE : utilisez ces procédures uniquement pour retirer la vitre arrière en cas d'urgence. La machine risque d'être endommagée.

Retrait de la vitre arrière (loquets)

Figure 40

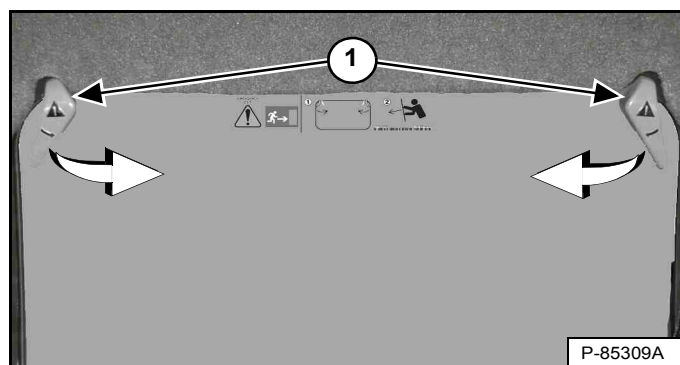

Tournez les loquets (1) [Figure 40] vers l'intérieur jusqu'à ce qu'ils se dégagent du cadre de la vitre.

Poussez la vitre hors de la cabine de l'opérateur.

Figure 41



Sortez de la chargeuse par l'arrière de la cabine [Figure 41].

Retrait de la vitre arrière (cordon en caoutchouc)

Figure 42



Tirez sur l'étiquette en haut de la vitre arrière pour retirer le cordon en caoutchouc [Figure 42].

Poussez la vitre hors de la cabine de l'opérateur.

Figure 43



Sortez de la chargeuse par l'arrière de la cabine [Figure 43].

SORTIE DE SECOURS (SUITE)

Accès extérieur (vitre arrière avec loquets)

Figure 44

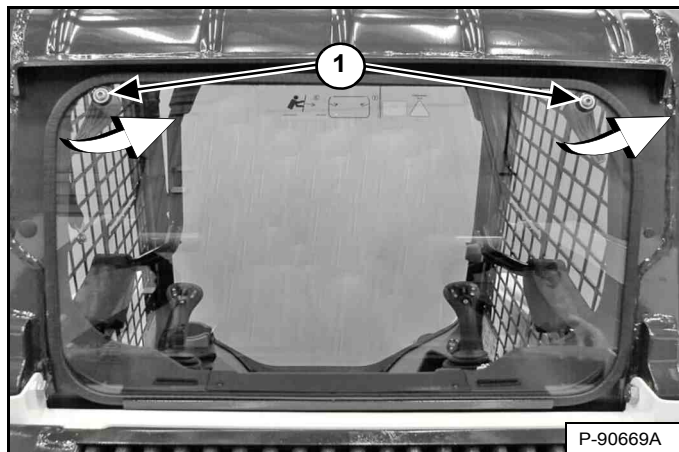

La vitre arrière peut être retirée depuis l'extérieur de la chargeuse à l'aide d'un tournevis T40 TORX®. Tournez chaque vis (1) [Figure 44] dans le sens anti-horaire jusqu'à ce que les loquets se dégagent du cadre de la vitre. Tirez le haut de la vitre vers l'extérieur et soulevez la vitre pour la retirer.

OU

Figure 45

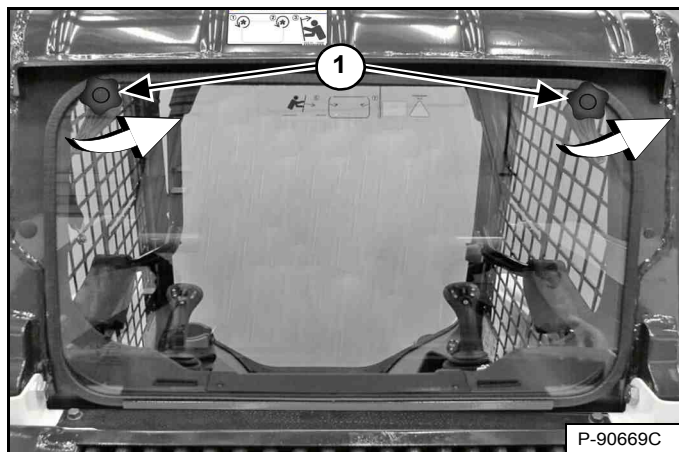

Un kit est disponible pour retirer la vitre arrière équipée de loquets de l'extérieur et sans outils. Consultez votre concessionnaire Bobcat pour en connaître la disponibilité.

Tournez chaque bouton (1) [Figure 45] dans le sens anti-horaire jusqu'à ce que les loquets se dégagent du cadre de la vitre. Tirez le haut de la vitre vers l'extérieur et soulevez la vitre pour la retirer.

Accès extérieur (vitre arrière avec cordon en caoutchouc)

Un kit est disponible pour retirer la vitre arrière équipée d'un cordon en caoutchouc de l'extérieur. Consultez votre concessionnaire Bobcat pour en connaître la disponibilité.

Figure 46

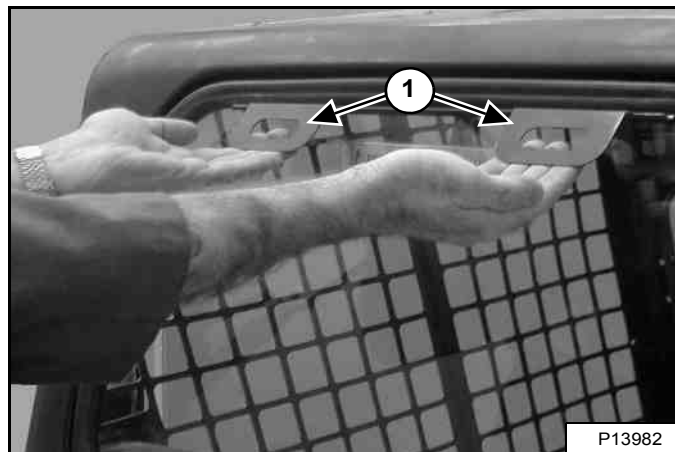

Tirez les deux poignées (1) [Figure 46] vers le haut pour retirer la vitre arrière.

Porte avant

REMARQUE : utilisez cette procédure uniquement pour retirer la porte avant en cas d'urgence. La machine risque d'être endommagée.

Figure 47

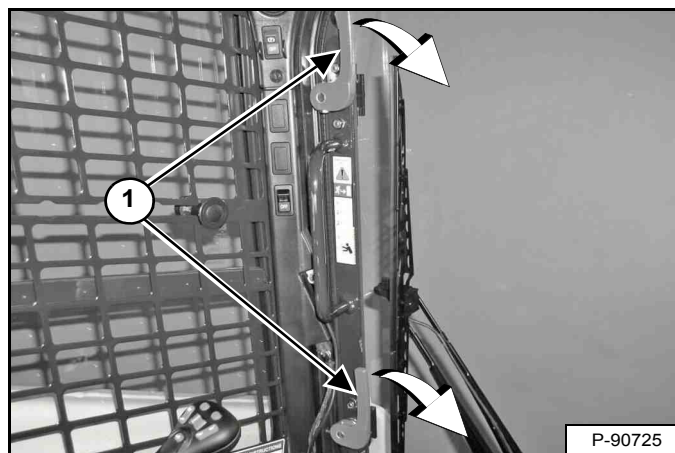

Tournez les loquets (1) [Figure 47] vers le bas jusqu'à ce qu'ils se dégagent du cadre de la porte.

Poussez la porte hors du cadre de la porte de cabine et sortez par l'ouverture.

SORTIE DE SECOURS (SUITE)

Porte avant (suite)

Remontage de la porte avant

Remontez la porte avant en suivant les instructions ci-dessous si la porte a été ouverte selon la procédure de sortie d'urgence.

Figure 48

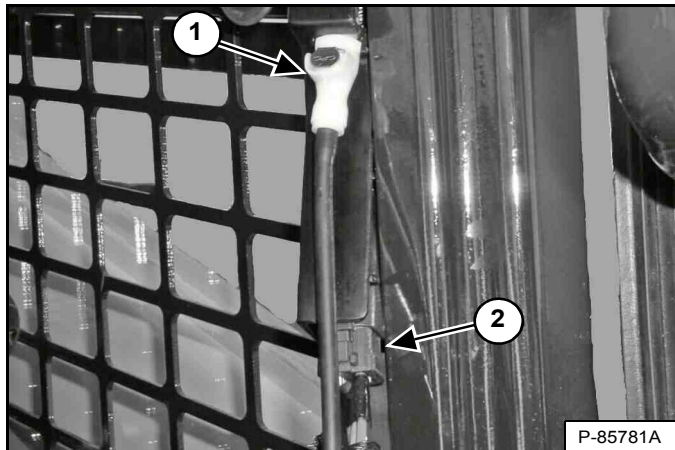

REMARQUE : sur les modèles les plus récents, le flexible de lave-glace est acheminé différemment. Cette étape est donc inutile.

Déconnectez le connecteur électrique (2) et le flexible de lave-glace (1) (selon modèle) [Figure 48].

Figure 49

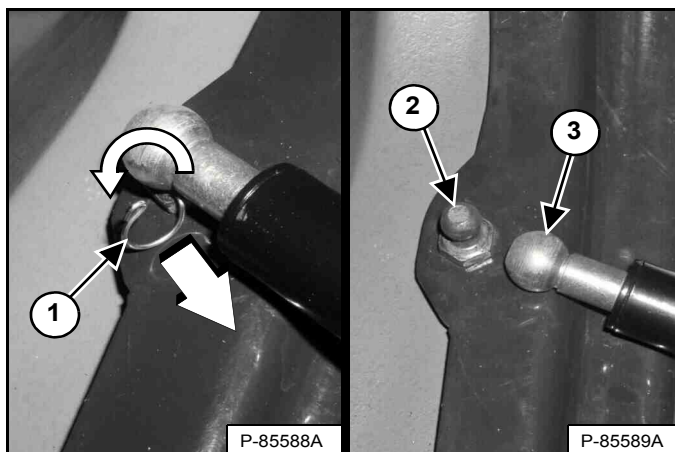

Faites tourner l'agrafe (1) et sortez-la de l'embout du vérin à gaz. Retirez l'embout du vérin à gaz (3) de la rotule de fixation (2) [Figure 49].

Déposez les charnières de porte de la chargeuse.

Figure 50

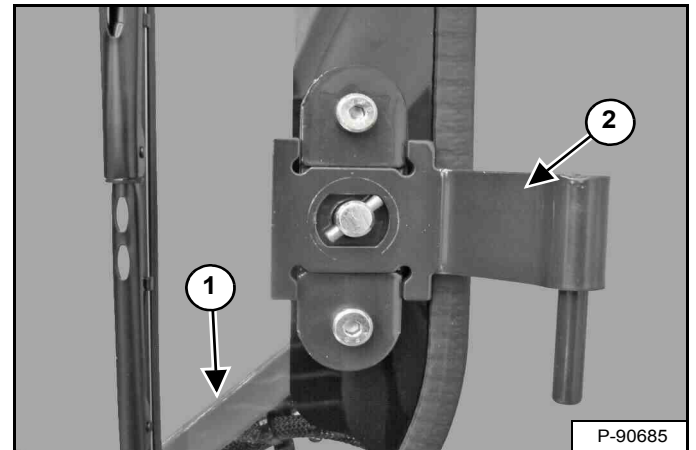

Orientez les loquets comme indiqué (1) et installez les charnières de porte (2) [Figure 50] sur la porte. (charnière inférieure représentée).

Figure 51

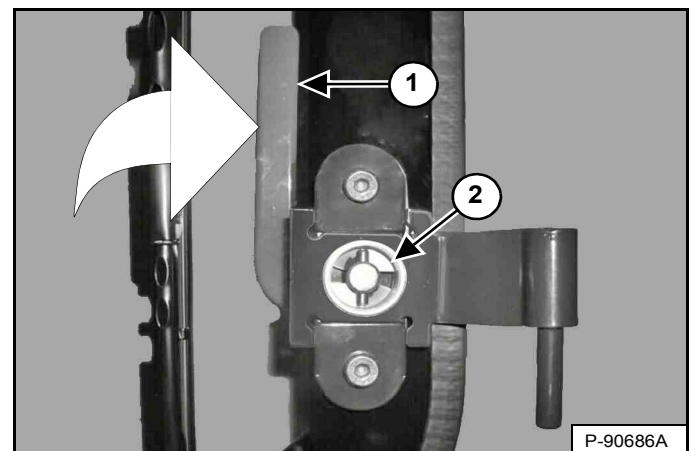

Installez les rondelles moulées (2) sur les charnières de porte en prenant soin de faire correspondre les surfaces rectangulaires. Maintenez la rondelle moulée fermement contre la porte et faites pivoter le loquet (1) [Figure 51] vers le haut pour verrouiller la rondelle en position. (charnière inférieure représentée). (Les capuchons en plastique ont été déposés pour plus de clarté.)

Installez la porte sur la chargeuse.

Installez l'embout du vérin à gaz sur la rotule de fixation. Installez l'agrafe dans l'orifice de l'embout du vérin à gaz. Faites tourner l'agrafe pour la verrouiller en position [Figure 49].

Raccordez le connecteur électrique et le flexible de lave-glace (selon modèle) [Figure 48].

ALARME DE REcul

Cette machine peut être équipée d'une alarme de recul.

Description

Figure 52

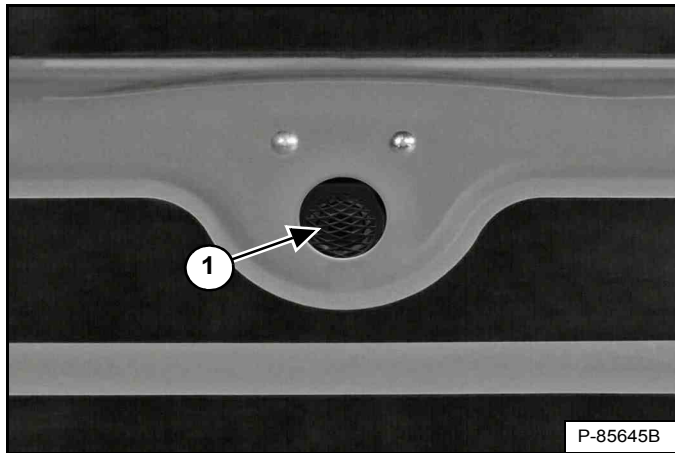

L'alarme de recul (1) [Figure 52] est située à l'intérieur de la porte arrière.

Une alarme de recul ne dispense pas de regarder vers l'arrière lorsque vous utilisez la chargeuse en marche arrière, ni de maintenir les personnes à l'écart de la zone de travail. Les opérateurs **doivent toujours** regarder dans le sens de la marche, y compris en **marche arrière**, et doivent également maintenir les personnes à l'écart de la zone de travail, même si la chargeuse est équipée d'une alarme de recul.

Les opérateurs doivent être formés à **toujours** regarder dans le sens de la marche, **y compris lorsqu'ils utilisent la chargeuse en marche arrière**, et à maintenir les personnes à l'écart de la zone de travail. Les autres employés doivent être formés à **toujours** rester à l'écart de la zone de travail et hors du chemin de la machine.

Utilisation



RISQUE DE BLESSURES GRAVES, VOIRE MORTELLES

- **Maintenez toujours les personnes à l'écart de la zone de travail et hors du chemin de la machine.**
- **L'opérateur doit toujours regarder dans le sens de la marche.**
- **L'alarme de recul doit retentir lorsque la machine se déplace en marche arrière.**

W-2783-0409

L'alarme de recul retentit lorsque l'opérateur déplace les deux leviers de direction ou le(s) manipulateur(s) en position de marche arrière. Avec les transmissions hydrostatiques, un léger déplacement des leviers de direction en position de marche arrière est nécessaire pour que l'alarme de recul retentisse.

Si l'alarme ne se déclenche pas ou pour des instructions concernant le réglage, consultez les instructions de contrôle et d'entretien de l'alarme de recul dans la section de ce manuel consacrée à l'entretien préventif (voir ALARME DE REcul, page 133)

CONDUITE DE LA CHARGEUSE

Configurations des commandes disponibles

La chargeuse peut être équipée de trois configurations de commandes :

- *Commandes standard* – Deux leviers de direction commandent les fonctions de translation et de direction.
- *Commandes ACS (option)* – Deux leviers de direction commandent les fonctions de translation et de direction.
- *Commandes aux manipulateurs commutables (SJC) (option)* :
 (Schéma ISO) – Le manipulateur gauche commande les fonctions de translation et de direction.
 (Schéma H) – Les manipulateurs gauche et droit commandent respectivement les fonctions de translation et de direction gauche et droite.

Utilisation (standard et ACS)



RISQUE DE BLESSURES GRAVES, VOIRE MORTELLES

Lorsque vous utilisez la machine :

- Serrez convenablement la ceinture de sécurité.
- Abaissez l'arceau de siège.
- Gardez les pieds sur les pédales ou les repose-pieds et les mains sur les commandes.

W-2261-0909

Figure 53

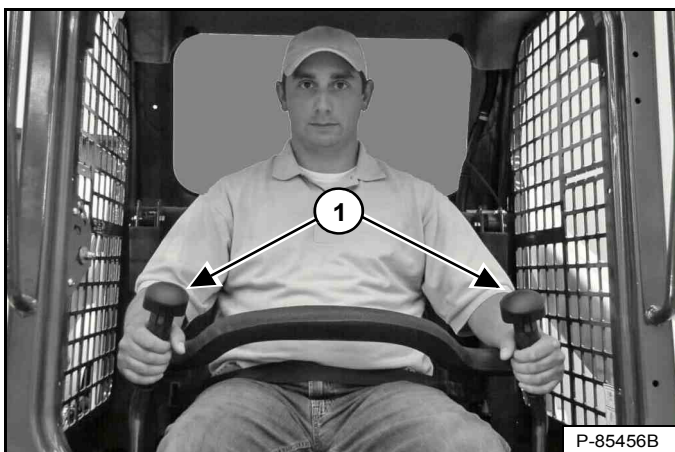

Les leviers de direction (1) [Figure 53] se trouvent à droite et à gauche à l'avant du siège.

Déplacez les leviers en douceur, en évitant les démarrages et les arrêts brusques.

Figure 54

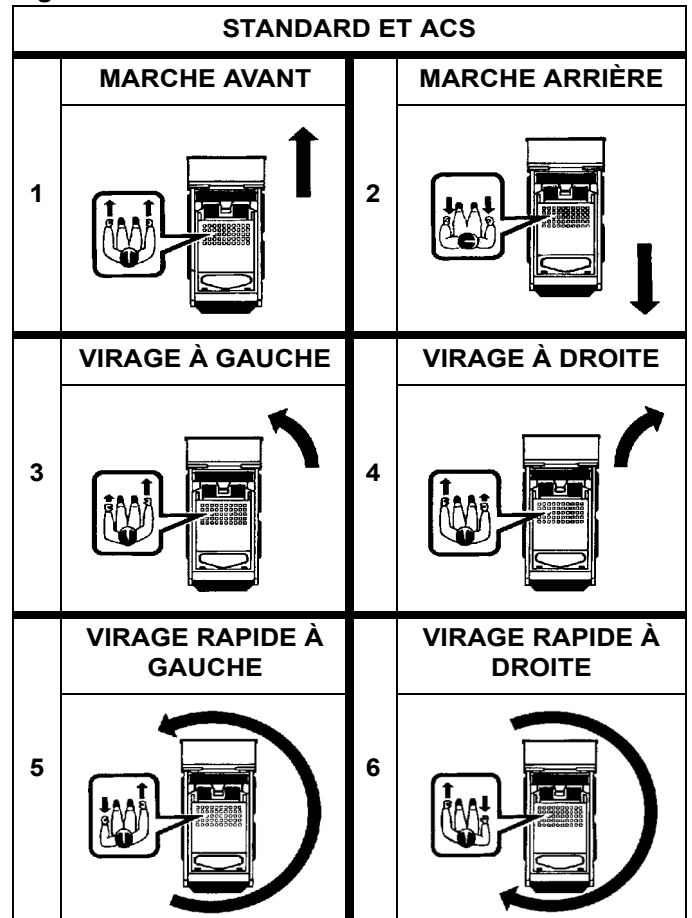

Fonctions des leviers de direction (translation et direction) [Figure 54] :

1. **Marche avant** – Poussez les deux leviers vers l'avant.
2. **Marche arrière** – Tirez les deux leviers vers l'arrière.
3. **Virage à gauche** – Poussez le levier droit en avant plus loin que le levier gauche.
4. **Virage à droite** – Poussez le levier gauche en avant plus loin que le levier droit.
5. **Virage rapide à gauche** – Tirez le levier gauche en arrière et poussez le levier droit en avant.
6. **Virage rapide à droite** – Tirez le levier droit en arrière et poussez le levier gauche en avant.

CONDUITE DE LA CHARGEUSE (SUITE)

Utilisation (SJC) en schéma de commande ISO

Figure 55

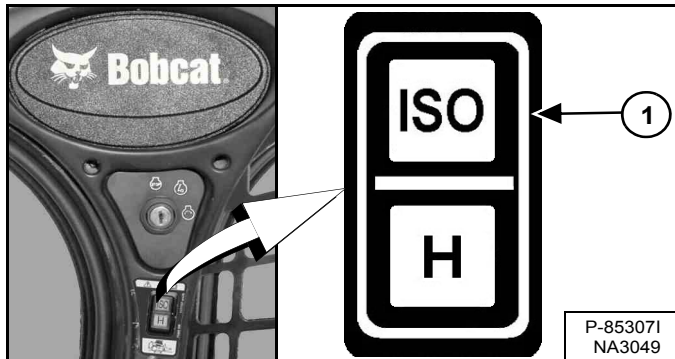

Sélectionnez le schéma de commande ISO en appuyant sur le haut du contacteur (1) [Figure 55].

AVERTISSEMENT

RISQUE DE BLESSURES GRAVES, VOIRE MORTELLES

Lorsque vous utilisez la machine :

- Serrez convenablement la ceinture de sécurité.
- Abaissez l'arceau de siège.
- Gardez les pieds sur les repose-pieds et les mains sur les leviers de commande.

W-2399-0501

Figure 56



Le manipulateur qui commande la translation et la direction se trouve à gauche à l'avant du siège (1) [Figure 56].

Déplacez le manipulateur en douceur, en évitant les démarrages et les arrêts brusques.

Figure 57

SJC EN SCHÉMA DE COMMANDE ISO			
MANIPULATEUR GAUCHE			
MARCHÉ AVANT		MARCHÉ ARRIÈRE	
1		2	
VIRAGE À GAUCHE EN AVANT		VIRAGE À DROITE EN AVANT	
3		4	
VIRAGE À GAUCHE EN ARRIÈRE		VIRAGE À DROITE EN ARRIÈRE	
5		6	
VIRAGE RAPIDE À GAUCHE		VIRAGE RAPIDE À DROITE	
7		8	

Fonctions du manipulateur gauche (translation et direction) [Figure 57] :

1. **Marche avant** – Poussez le manipulateur vers l'avant.
2. **Marche arrière** – Tirez le manipulateur en arrière.
3. **Virage à gauche en avant** – Poussez le manipulateur en avant et vers la gauche.
4. **Virage à droite en avant** – Poussez le manipulateur en avant et vers la droite.
5. **Virage à gauche en arrière** – Tirez le manipulateur en arrière et vers la droite.
6. **Virage à droite en arrière** – Tirez le manipulateur en arrière et vers la gauche.
7. **Virage rapide à gauche** – Poussez le manipulateur vers la gauche.
8. **Virage rapide à droite** – Poussez le manipulateur vers la droite.

CONDUITE DE LA CHARGEUSE (SUITE)

Utilisation (SJC) en schéma de commande H

Figure 58

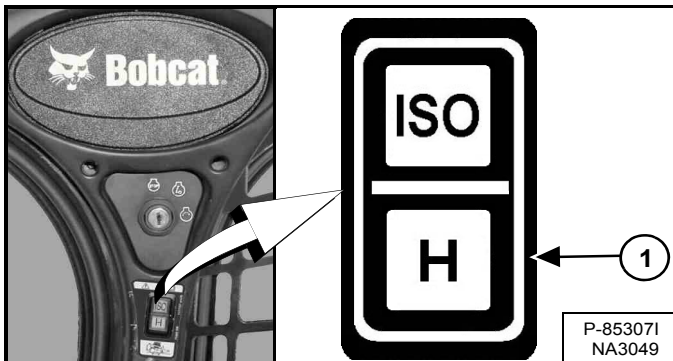

Sélectionnez le schéma de commande H en appuyant sur le bas du contacteur (1) [Figure 58].

AVERTISSEMENT

RISQUE DE BLESSURES GRAVES, VOIRE MORTELLES

Lorsque vous utilisez la machine :

- Serrez convenablement la ceinture de sécurité.
- Abaissez l'arceau de siège.
- Gardez les pieds sur les repose-pieds et les mains sur les leviers de commande.

W-2399-0501

Figure 59

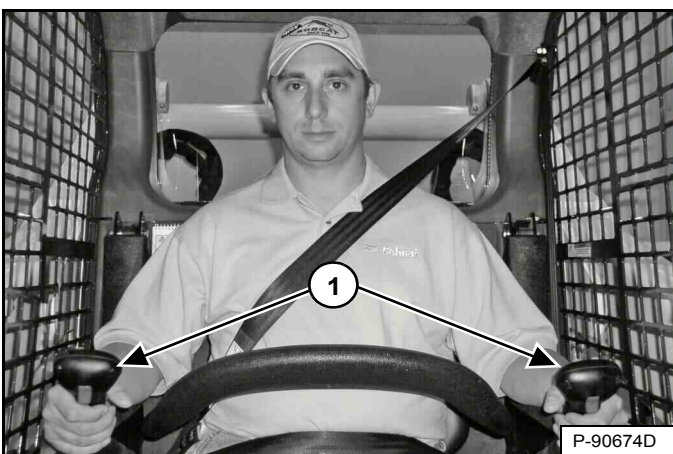

Les deux manipulateurs commandent la translation et la direction et sont situés à droite et à gauche à l'avant du siège (1) [Figure 59].

Déplacez les manipulateurs en douceur, en évitant les démarrages et les arrêts brusques.

Figure 60

SJC EN SCHÉMA DE COMMANDE H			
	MANIPULATEUR GAUCHE	MANIPULATEUR DROIT	
1			MARCHE AVANT
2			MARCHE ARRIÈRE
3			VIRAGE À GAUCHE
4			VIRAGE À DROITE
5			VIRAGE RAPIDE À GAUCHE
6			VIRAGE RAPIDE À DROITE

Fonctions des manipulateurs (translation et direction) [Figure 60] :

1. **Marche avant** – Poussez les deux manipulateurs vers l'avant.
2. **Marche arrière** – Tirez les deux manipulateurs en arrière.
3. **Virage à gauche en avant** – Poussez le manipulateur gauche en avant plus loin que le manipulateur droit.
4. **Virage à droite en avant** – Poussez le manipulateur gauche en avant plus loin que le manipulateur droit.
5. **Virage rapide à gauche** – Tirez le manipulateur gauche en arrière et poussez le manipulateur droit en avant.
6. **Virage rapide à droite** – Poussez le manipulateur gauche en avant et tirez le manipulateur droit en arrière.

ARRÊT DE LA CHARGEUSE

Utilisation des leviers de commande ou des manipulateurs

Quand les leviers de direction ou les manipulateurs sont ramenés au point NEUTRE, la transmission hydrostatique fait office de *frein de service* et arrête la chargeuse.

COMMANDE DEUX VITESSES

Description

Cette machine peut être équipée de deux gammes de vitesse, la grande vitesse et la petite vitesse. La grande vitesse permet de gagner du temps lorsqu'une grande distance sépare le lieu d'excavation du lieu de déchargement. Vous pouvez aussi utiliser la grande vitesse pour vous rendre plus rapidement d'un site à un autre.



**HEURTER DES OBSTACLES À GRANDE VITESSE
PEUT PROVOQUER DES BLESSURES GRAVES,
VOIRE MORTELLES**

Pour une meilleure retenue, attachez la sangle d'épaule lorsque vous conduisez le véhicule à grande vitesse.

W-2754-0908

Figure 61

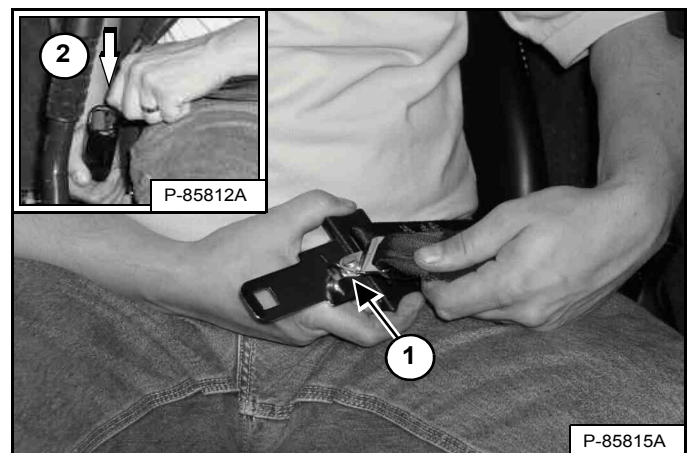

REMARQUE : la ceinture de sécurité à 3 points doit être utilisée lorsque vous sélectionnez la grande vitesse [Figure 61].

Attachez la sangle d'épaule à la ceinture (1). Tirez la ceinture vers la droite du siège (2) et attachez-la [Figure 61].

La sangle d'épaule doit être positionnée par-dessus votre épaule gauche et la ceinture bien serrée autour de la partie inférieure des hanches.

Utilisez ensuite la procédure adaptée à votre machine. (voir Utilisation (standard et ACS), page 67) ou (voir Utilisation (SJC), page 67)

COMMANDE DEUX VITESSES (SUITE)

Utilisation (standard et ACS)



**HEURTER DES OBSTACLES À GRANDE VITESSE
PEUT PROVOQUER DES BLESSURES GRAVES,
VOIRE MORTELLES**

Pour une meilleure retenue, attachez la sangle d'épaule lorsque vous conduisez le véhicule à grande vitesse.

W-2754-0908

Utilisation (SJC)



**HEURTER DES OBSTACLES À GRANDE VITESSE
PEUT PROVOQUER DES BLESSURES GRAVES,
VOIRE MORTELLES**

Pour une meilleure retenue, attachez la sangle d'épaule lorsque vous conduisez le véhicule à grande vitesse.

W-2754-0908

Figure 62

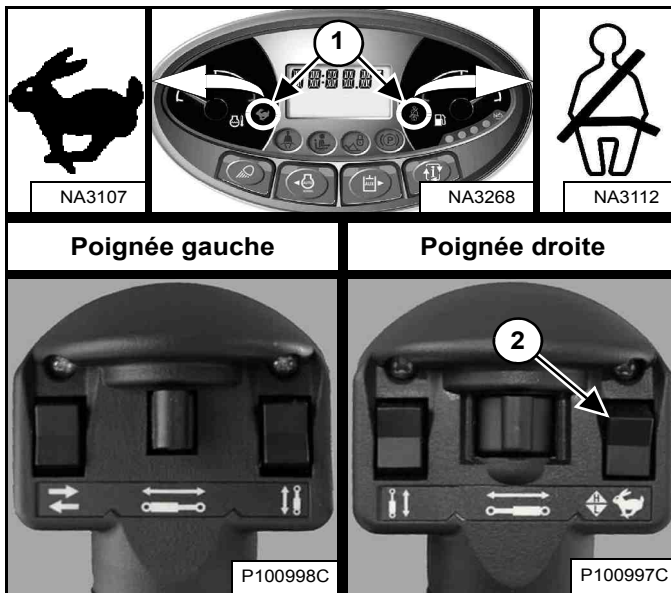

Appuyez sur le haut du contacteur (2) de la poignée droite pour passer en grande vitesse. Les icônes de la commande deux vitesses et de la sangle d'épaule du tableau de bord gauche (1) [Figure 62] s'allument.

REMARQUE : ce commutateur conserve la vitesse sélectionnée. La chargeuse est en mode grande vitesse au démarrage si le contacteur est en position de grande vitesse.

Appuyez sur le bas du contacteur pour passer en petite vitesse.

Figure 63

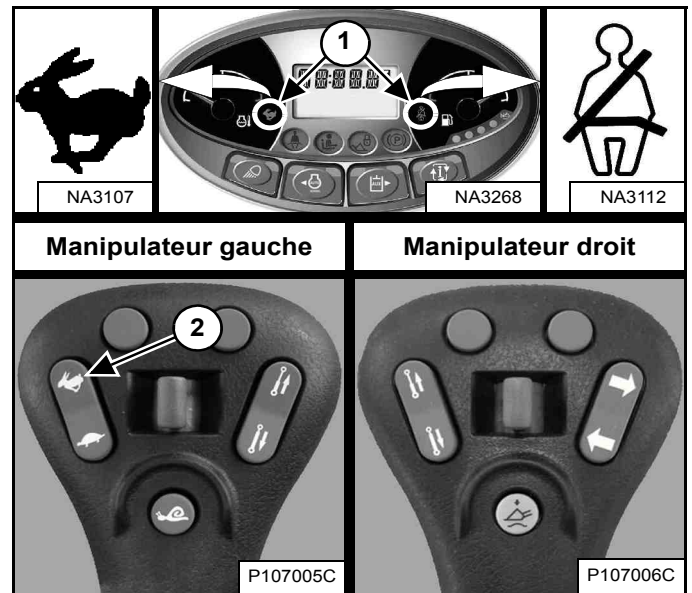

REMARQUE : vous devez désactiver la gestion de la vitesse pour pouvoir sélectionner la grande vitesse.

Appuyez sur le haut du contacteur (2) du manipulateur gauche pour passer en grande vitesse. Les icônes de la commande deux vitesses et de la sangle d'épaule du tableau de bord gauche (1) [Figure 63] s'allument.

Appuyez sur le bas du contacteur pour passer en petite vitesse.

GESTION DE LA VITESSE

La gestion de la vitesse est disponible sur les machines équipées de commandes SJC.

Description

La gestion de la vitesse permet de manœuvrer la chargeuse en translation lente, même lors du déplacement maximum du (des) manipulateur(s).

Cette fonction peut être utile pour atteler des accessoires, pour des chargements ou déchargements délicats et pour certaines applications (EXEMPLES : aménagement paysager, utilisation d'un cultivateur rotatif, taille de tranchées).

Utilisation

REMARQUE : chargeuses à deux vitesses uniquement - La chargeuse doit être en petite vitesse pour pouvoir activer la gestion de la vitesse.

Lorsque la gestion de la vitesse est activée, la translation de la machine s'effectue à 57 % de la vitesse de translation normale (réglage d'usine par défaut) et le pourcentage [SPD 57] apparaît sur l'écran (2) [Figure 65].

Figure 64

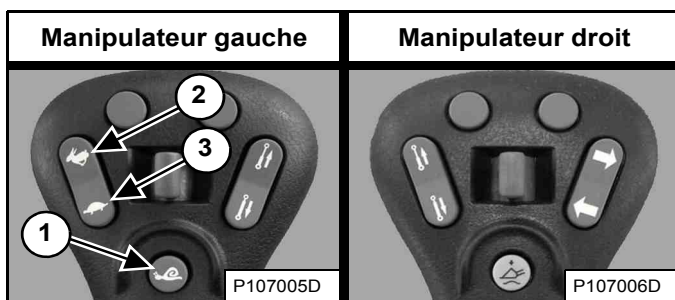

Appuyez une fois sur le bouton (1) [Figure 64] du manipulateur gauche pour activer la commande de gestion de la vitesse.

REMARQUE : l'opérateur peut modifier le réglage d'usine par défaut (voir Modification du réglage d'usine par défaut, page 69)

Lorsque la gestion de la vitesse est activée, appuyez sur le haut du contacteur de la commande de vitesse (2) [Figure 64] pour augmenter la vitesse jusqu'à 99 % [SPD 99] ou sur le bas du contacteur (3) [Figure 64] pour diminuer la vitesse jusqu'à 1 % [SPD 01]. Les pourcentages s'affichent (2, 3 et 4) [Figure 65].

Appuyez de nouveau sur le bouton (1) [Figure 64] pour désactiver la gestion de la vitesse et revenir en vitesse de translation standard. [STD] (5) [Figure 65] s'affiche.

Figure 65

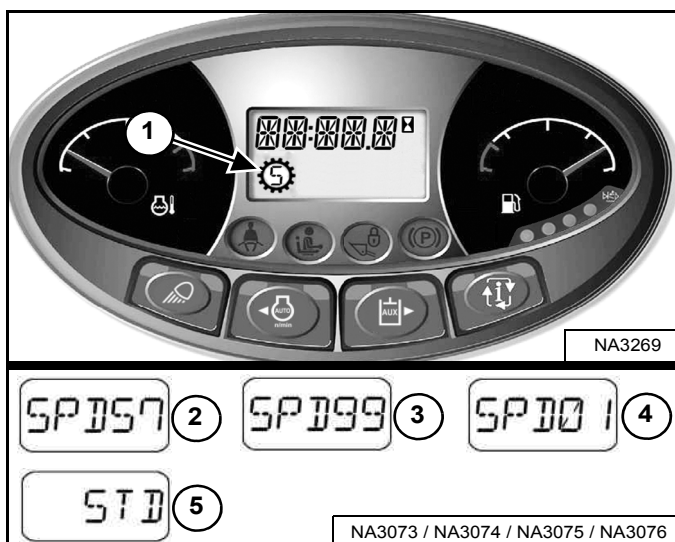

L'icône de gestion de la vitesse (1) [Figure 65] s'affiche à l'écran et reste allumée jusqu'à ce que le bouton de gestion de la vitesse soit de nouveau enfoncé ou que le contact de la machine soit coupé.

Le système conserve le pourcentage de vitesse sélectionné tant que la chargeuse est en marche.

EXEMPLE : vous pouvez utiliser la machine à 40 %, désactiver ensuite la gestion de la vitesse pour repositionner la chargeuse, puis réactiver la gestion de la vitesse. Le pourcentage de vitesse choisi sera à 40%.

EXEMPLE : si vous tournez le contacteur à clé en position d'arrêt (STOP), vous revenez au réglage de gestion de la vitesse par défaut. La prochaine fois que vous démarrerez la machine et activerez la gestion de la vitesse, la vitesse sera à 57 % de la vitesse de translation standard (réglage d'usine par défaut) ou à la dernière valeur par défaut enregistrée par l'opérateur. (voir Modification du réglage d'usine par défaut, page 69)

REMARQUE : chargeuses à deux vitesses uniquement - La gestion de la vitesse doit être désactivée pour pouvoir sélectionner la grande vitesse.

GESTION DE LA VITESSE (SUITE)

Modification du réglage d'usine par défaut

L'opérateur peut modifier le réglage d'usine par défaut de la gestion de la vitesse pour gagner du temps.

EXEMPLE : votre machine est souvent utilisée pour creuser des tranchées et vous préférez un réglage de la gestion de la vitesse de 28 % de la vitesse de translation standard pour cette application. L'opérateur peut modifier le réglage d'usine par défaut de la gestion de la vitesse sur 28 % de la vitesse de translation standard au lieu des 57 % du réglage par défaut d'origine. Chaque fois que vous démarrerez la machine et sélectionnez la gestion de la vitesse pour la première fois, la vitesse de translation sera par défaut de 28 % de la vitesse de translation standard.

Activez la gestion de la vitesse. (voir Utilisation, page 68)

Figure 66

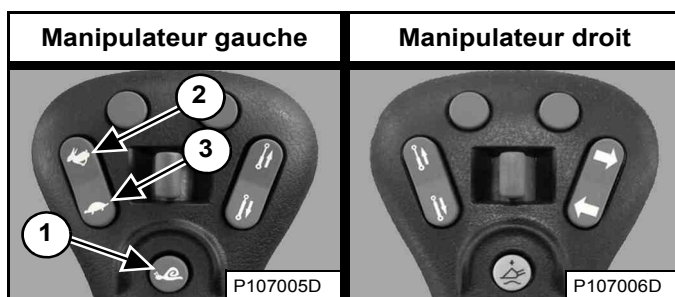

Augmentez (2) ou diminuez (3) le pourcentage de la vitesse [Figure 66] en appuyant sur le contacteur de gestion de la vitesse jusqu'à ce que le réglage par défaut voulu s'affiche.

Enfoncez et maintenez le bouton (1) [Figure 66] du manipulateur gauche pour enregistrer le réglage par défaut.

Figure 67



L'alarme retentit une fois, [SET ##] [Figure 67] s'affiche (## étant le pourcentage sélectionné) et le mode de gestion de la vitesse reste activé.

Appuyer de nouveau sur le bouton (1) [Figure 66] du manipulateur gauche ou couper le contact de la machine désactive la gestion de la vitesse et ramène la chargeuse en vitesse de translation standard.

Lorsque la gestion de la vitesse est activée pour la première fois au démarrage de la machine, le pourcentage sélectionné est le réglage par défaut. Il sera toujours possible de régler la gestion de la vitesse entre 1 % et 99 % de la vitesse de translation standard.

L'opérateur peut modifier à tout moment le réglage par défaut.



RÉACTION D'ENTRAÎNEMENT

La réaction d'entraînement est disponible sur les machines équipées de commandes SJC.

Description

La réaction d'entraînement modifie le degré de réactivité (en plus ou en moins) des systèmes d'entraînement et de direction de la chargeuse lorsque l'opérateur actionne le(s) manipulateur(s).

L'opérateur peut adapter la réaction d'entraînement selon ses préférences en fonction des conditions de travail et de l'accessoire utilisé.

REMARQUE : les modifications de la réaction d'entraînement n'affectent ni le freinage ni l'arrêt de la chargeuse.

Il y a trois réglages de la réaction d'entraînement :

- Le réglage **[DR-1]** permet une réponse progressive au mouvement des manipulateurs (uniquement pour l'entraînement).
- Le réglage **[DR-2]** est le réglage par défaut et permet une réponse normale au mouvement des manipulateurs. (uniquement pour l'entraînement).
- Le réglage **[DR-3]** permet une réponse rapide au mouvement des manipulateurs. (uniquement pour l'entraînement).

Utilisation

Réalisez la PROCÉDURE PRÉALABLE AU DÉMARRAGE et la procédure de DÉMARRAGE DU MOTEUR :

1. Attachez la ceinture de sécurité.
2. Abaissez l'arceau de siège.
3. Placez les manipulateurs au point NEUTRE.
4. Démarrez le moteur
5. Appuyez sur le bouton PRESS TO OPERATE LOADER (APPUYER POUR UTILISER LA CHARGEUSE).
6. Le réglage actuel de la réaction d'entraînement apparaît brièvement sur l'affichage des données.

RÉACTION D'ENTRAÎNEMENT (SUITE)

Utilisation (suite)

Figure 68

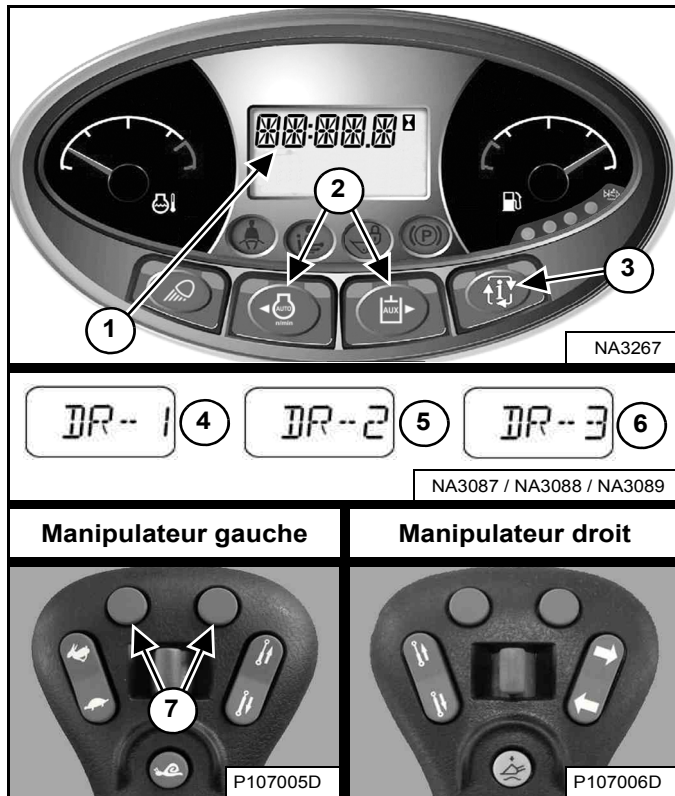

Enregistrement du réglage de la réaction d'entraînement :

Vous pouvez enregistrer le réglage actuel de la réaction d'entraînement en appuyant sur le bouton Information (3) [Figure 68] afin de quitter le menu de réglage de la réaction d'entraînement.

OU

Si vous n'appuyez sur aucun bouton pendant 10 secondes, le réglage de la réaction d'entraînement est enregistré et l'écran d'affichage revient à l'horamètre.

REMARQUE : les machines équipées d'un tableau de bord Deluxe permettent d'enregistrer le réglage de la réaction d'entraînement pour chaque utilisateur. Exemple : si l'utilisateur 1 enregistre le réglage [DR-2], la machine passe en [DR-2] dès que le mot de passe de l'utilisateur 1 est saisi.

Appuyez sur le bouton « Information » (3) pour faire défiler l'affichage des données jusqu'à ce que le menu de la réaction d'entraînement s'affiche. Le réglage actuel de la réaction d'entraînement apparaît sur l'affichage des données (1) [Figure 68].

Appuyez sur le bouton de défilement gauche ou droit (2) [Figure 68] du tableau de bord gauche pour effectuer le réglage. Les réglages de la réaction d'entraînement prennent effet immédiatement.

OU

Appuyez sur le bouton gauche ou droit (7) [Figure 68] du manipulateur gauche pour effectuer le réglage. Les réglages de la réaction d'entraînement prennent effet immédiatement.

Appuyez sur le bouton de défilement gauche du tableau de bord gauche ou sur le bouton gauche du manipulateur gauche pour faire défiler les trois réglages de la réaction d'entraînement vers le bas (4, 5 et 6). Appuyez sur le bouton de défilement droit du tableau de bord gauche ou sur le bouton droit du manipulateur gauche pour faire défiler les trois réglages de la réaction d'entraînement vers le haut (4, 5 et 6) [Figure 68].

COMPENSATION DE DÉRIVE DE DIRECTION

La compensation de dérive de direction est disponible sur les machines équipées de commandes SJC.

Description

La compensation de dérive de direction peut être utilisée pour réduire la dérive de direction afin de maintenir un axe de translation rectiligne, en marche avant comme en marche arrière.

Exemples d'applications où cette fonction peut être utilisée :

- Compensation des variations normales comme la tension et l'usure des chenilles.
- Utilisation d'accessoires à déplacement latéral tels que les trancheuses, les raboteuses et les poseurs de barrières anti-érosion.
- Conduite sur terrain inégal tel que les revêtements routiers bombés.

Utilisation

Réalisez la PROCÉDURE PRÉALABLE AU DÉMARRAGE et la procédure de DÉMARRAGE DU MOTEUR :

1. Attachez la ceinture de sécurité.
2. Abaissez l'arceau de siège.
3. Placez les manipulateurs au point NEUTRE.
4. Démarrez le moteur
5. Appuyez sur le bouton PRESS TO OPERATE LOADER (APPUYER POUR UTILISER LA CHARGEUSE).
6. Le réglage actuel de la réaction d'entraînement apparaît brièvement sur l'affichage des données.

Figure 69

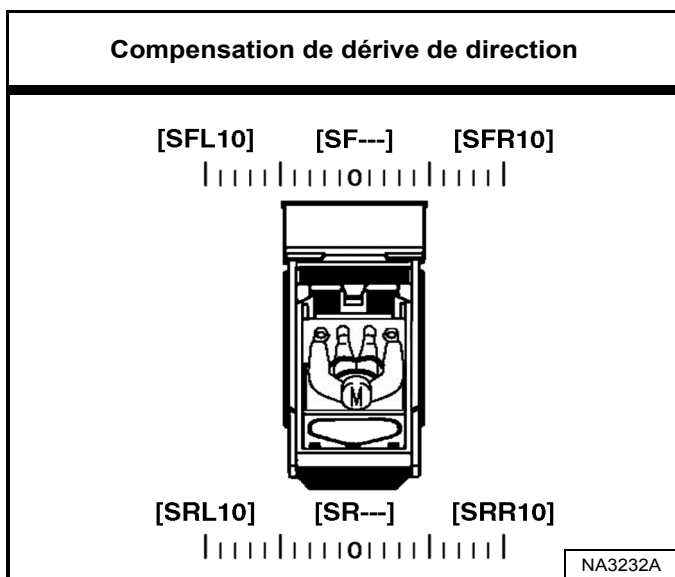

La compensation de dérive de direction comprend au total 21 réglages. La compensation de dérive de direction peut être réglée sur n'importe quel point entre le point NEUTRE et **[SFL10]** ou **[SRL10]** sur la gauche, et entre le point NEUTRE et **[SFR10]** ou **[SRR10]** sur la droite. **[SF---]** ou **[SR---]** s'affiche lorsque le réglage est sur le point neutre **[Figure 69]**.

COMPENSATION DE DÉRIVE DE DIRECTION (SUITE)

Utilisation (suite)

Figure 70

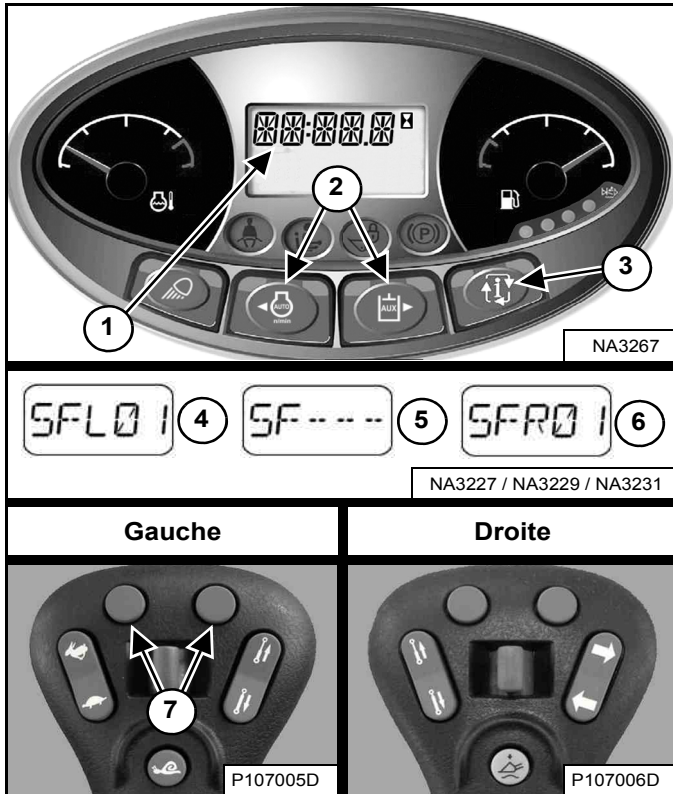

Appuyez sur le bouton « Information » (3) pour faire défiler l'affichage des données jusqu'à ce que le menu de la compensation de dérive de direction s'affiche. Le réglage actuel de la compensation de dérive de direction apparaît sur l'affichage des données (1) [Figure 70].

Appuyez sur le bouton de défilement gauche ou droit (2) [Figure 70] du tableau de bord gauche pour effectuer le réglage. Les réglages de la compensation de dérive de direction prennent effet immédiatement et sont enregistrés automatiquement.

OU

Appuyez sur le bouton gauche ou droit (7) [Figure 70] du manipulateur gauche pour effectuer le réglage. Les réglages de la compensation de dérive de direction prennent effet immédiatement et sont enregistrés automatiquement.

Appuyez sur le bouton de défilement gauche du tableau de bord gauche ou sur le bouton gauche de la commande gauche pour régler la machine vers la gauche. Une valeur comprise entre [SFL01] (4) et [SFL10] au maximum apparaît sur l'affichage des données (1) [Figure 70]. Le chiffre augmente d'une unité chaque fois que vous appuyez sur le bouton. Plus le chiffre est élevé, plus la quantité de compensation de dérive de direction sur la gauche est importante.

Appuyez sur le bouton de défilement droit du tableau de bord gauche ou sur le bouton droit de la commande gauche pour ramener la machine vers le centre. Le nombre affiché diminue jusqu'à la valeur NEUTRE, affichée [SF---] (5). Appuyez de nouveau sur le bouton supérieur droit pour afficher [SFR01] (6) sur l'affichage des données (1) [Figure 70]. Le chiffre augmente d'une unité chaque fois que vous appuyez sur le bouton, le maximum étant [SFR10]. Plus le chiffre est élevé, plus la quantité de compensation de dérive de direction sur la droite est importante.

La compensation de dérive de direction en marche avant peut être réglée lorsque les commandes de direction sont au point NEUTRE ou que la chargeuse se déplace en marche avant. La compensation de dérive de direction en marche arrière se règle en marche arrière. La lettre [R] remplacera [F] dans l'affichage lors du réglage de la compensation de dérive de direction en marche arrière. (EXEMPLES : [SRL01], [SRR01] et [SR---]).

Pour quitter le menu de la compensation de dérive de direction :

Appuyez sur le bouton Information (3) [Figure 70] pour quitter le menu de réglage de la compensation de dérive de direction.

OU

Si vous n'appuyez sur aucun bouton pendant 10 secondes, l'écran d'affichage revient à l'horamètre.



COMPENSATION DE LEVAGE ET CAVAGE

La compensation de levage et cavage est disponible sur les machines équipées de commandes ACS et SJC.

Description

La compensation de levage et cavage permet de régler la sensibilité des commandes de levage et cavage. Ainsi, l'opérateur peut augmenter ou réduire l'ampleur du mouvement des commandes permettant d'effectuer une montée, une descente, une inclinaison vers l'arrière ou vers l'avant. L'opérateur peut modifier chaque réglage selon ses préférences.

EXEMPLE : votre machine est utilisée avec une tondeuse. La tondeuse descend lentement car vous déplacez légèrement les commandes en passant sur un sol extrêmement accidenté. En réglant la commande de descente au minimum, vous augmentez la bande MORTE et un mouvement plus ample de la commande est nécessaire pour que les bras de levage bougent.

La procédure qui suit vous donne les bases du réglage de la compensation des commandes de levage et cavage. L'opérateur peut ajuster les réglages en fonction du poids de l'accessoire, du régime moteur et de l'application.

Utilisation

REMARQUE : vous devez procéder au réglage de la compensation de levage et cavage lorsque la machine a atteint la température de fonctionnement normale et après avoir déposé tous les accessoires.

Réalisez la PROCÉDURE PRÉALABLE AU DÉMARRAGE et la procédure de DÉMARRAGE DU MOTEUR :

1. Attachez la ceinture de sécurité.
2. Abaissez l'arceau de siège et enclenchez le frein de stationnement.
3. Placez les poignées ou les manipulateurs au point NEUTRE.
4. Démarrez le moteur
5. **(ACS)** – Sélectionnez le fonctionnement par commandes manuelles.

OU

(SJC) – Sélectionnez le schéma de commande H.

6. Appuyez sur le bouton PRESS TO OPERATE LOADER (APPUYER POUR UTILISER LA CHARGEUSE).
7. Relevez les bras de levage à environ 1 m (3 ft) du sol et inclinez le châssis du Bob-Tach vers l'avant d'environ 300 mm (1 ft).
8. Relevez et abaissez l'arceau de siège afin d'enclencher le verrouillage et de pouvoir réaliser la procédure.
9. Augmentez le régime moteur jusqu'au ralenti haut.
10. Utilisez ensuite la procédure adaptée à votre machine. (voir Utilisation (ACS), page 75) ou (voir Utilisation (SJC), page 76)

REMARQUE : une fois la procédure commencée, la machine quittera le réglage de la compensation de levage et cavage si vous relevez l'arceau de siège. Les modifications apportées ne seront PAS enregistrées.

COMPENSATION DE LEVAGE ET CAVAGE (SUITE)

Utilisation (ACS)

La procédure décrite fait appel aux commandes manuelles. Elle peut être réalisée avec les pédales sur les chargeuses équipées de commandes ACS.

Figure 71

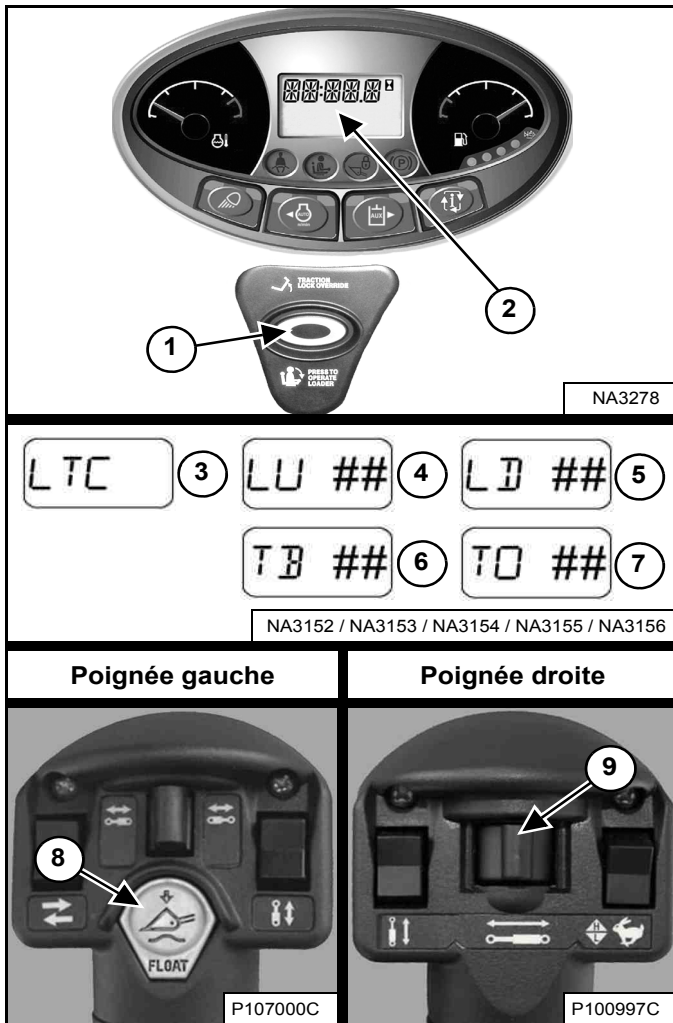

LTC – Compensation de levage et cavage
 LU – Montée
 LD – Descente
 TB – Inclinaison vers l'arrière
 TO – Inclinaison vers l'avant

- Appuyez sur le bouton de flottement (8) en le maintenant enfoncé. Appuyez sur le bouton PRESS TO OPERATE LOADER (APPUYER POUR UTILISER LA CHARGEUSE) (1). Relâchez les deux boutons pour ouvrir le menu de réglage de la compensation de levage et cavage. [LTC] (3) apparaît sur l'affichage des données (2) [Figure 71].

- Déplacez la poignée gauche vers l'extérieur et maintenez-la. [LU ##] (4) apparaît sur l'affichage des données. (## indique le réglage actuel.) Déplacez le contacteur (9) [Figure 71] vers la droite à plusieurs reprises jusqu'à remarquer un léger mouvement de montée des bras de levage. Le réglage augmente de un chaque fois que vous déplacez le contacteur. La plage de réglage disponible va de -25 à 35.

REMARQUE : si les bras de levage commencent à bouger immédiatement, déplacez le contacteur (9) [Figure 71] vers la gauche à plusieurs reprises jusqu'à ce que le mouvement des bras s'arrête, puis déplacez le contacteur plusieurs fois vers la droite jusqu'à remarquer un léger mouvement de montée des bras de levage. (Cette procédure s'applique également aux trois étapes suivantes.)

- Déplacez la poignée gauche vers l'intérieur et maintenez-la. [LD ##] (5) apparaît sur l'affichage des données. Déplacez le contacteur (9) [Figure 71] vers la droite à plusieurs reprises jusqu'à remarquer un léger mouvement de descente des bras de levage.
- Déplacez la poignée droite vers l'intérieur et maintenez-la. [TB ##] (6) apparaît sur l'affichage des données. Déplacez le contacteur (9) [Figure 71] vers la droite à plusieurs reprises jusqu'à remarquer une légère inclinaison vers l'arrière du châssis du Bob-Tach.
- Déplacez la poignée droite vers l'extérieur et maintenez-la. [TO ##] (7) apparaît sur l'affichage des données. Déplacez le contacteur (9) [Figure 71] vers la droite à plusieurs reprises jusqu'à remarquer une légère inclinaison vers l'avant du châssis du Bob-Tach.

Sortie du menu de la compensation de levage et cavage :

Utilisez le bouton PRESS TO OPERATE LOADER pour enregistrer le réglage actuel de la compensation de levage et cavage (1) [Figure 71]. La machine quitte le menu de réglage de la compensation.

OU

Relevez et abaissez l'arceau de siège pour quitter le menu de réglage de la compensation de levage et cavage sans enregistrer. Toutes les modifications apportées seront annulées. Appuyez sur le bouton PRESS TO OPERATE LOADER (1) [Figure 71] pour continuer à utiliser la machine.

Procédez à plusieurs opérations de levage et de cavage pour vérifier que les réglages correspondent à vos préférences. Répétez la procédure si besoin.

COMPENSATION DE LEVAGE ET CAVAGE (SUITE)

Utilisation (SJC)

Cette procédure utilise le schéma de commande H. Elle peut également être réalisée avec le schéma de commande ISO sur les chargeuses équipées de commandes SJC.

Figure 72

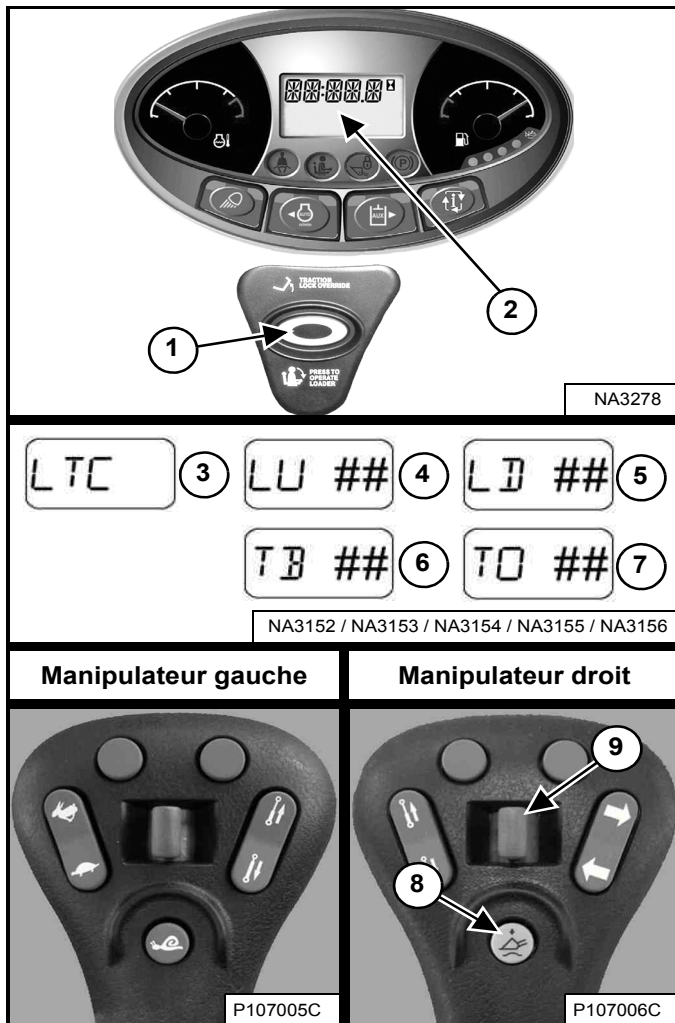

LTC – Compensation de levage et cavage
 LU – Montée
 LD – Descente
 TB – Inclinaison vers l'arrière
 TO – Inclinaison vers l'avant

1. Appuyez sur le bouton de flottement (8) en maintenant enfoncé. Appuyez sur le bouton PRESS TO OPERATE LOADER (APPUYER POUR UTILISER LA CHARGEUSE) (1). Relâchez les deux boutons pour ouvrir le menu de réglage de la compensation de levage et cavage. [LTC] (3) apparaît sur l'affichage des données (2) [Figure 72].

2. Déplacez le manipulateur gauche vers l'extérieur et maintenez-le. [LU ##] (4) apparaît sur l'affichage des données. (## indique le réglage actuel.) Déplacez le contacteur (9) [Figure 72] vers la droite à plusieurs reprises jusqu'à remarquer un léger mouvement de montée des bras de levage. Le réglage augmente de un chaque fois que vous déplacez le contacteur. La plage de réglage disponible va de -25 à 35.

REMARQUE : si les bras de levage commencent à bouger immédiatement, déplacez le contacteur (9) [Figure 72] vers la gauche à plusieurs reprises jusqu'à ce que le mouvement des bras s'arrête, puis déplacez le contacteur plusieurs fois vers la droite jusqu'à remarquer un léger mouvement de montée des bras de levage. (Cette procédure s'applique également aux trois étapes suivantes.)

3. Déplacez le manipulateur gauche vers l'intérieur et maintenez-le. [LD ##] (5) apparaît sur l'affichage des données. Déplacez le contacteur (9) [Figure 72] vers la droite à plusieurs reprises jusqu'à remarquer un léger mouvement de descente des bras de levage.
4. Déplacez le manipulateur droit vers l'intérieur et maintenez-le. [TB ##] (6) apparaît sur l'affichage des données. Déplacez le contacteur (9) [Figure 72] vers la droite à plusieurs reprises jusqu'à remarquer une légère inclinaison vers l'arrière du châssis du Bob-Tach.
5. Déplacez le manipulateur droit vers l'extérieur et maintenez-le. [TO ##] (7) apparaît sur l'affichage des données. Déplacez le contacteur (9) [Figure 72] vers la droite à plusieurs reprises jusqu'à remarquer une légère inclinaison vers l'avant du châssis du Bob-Tach.

Sortie du menu de la compensation de levage et cavage :

Utilisez le bouton PRESS TO OPERATE LOADER pour enregistrer le réglage actuel de la compensation de levage et cavage (1) [Figure 72]. La machine quitte le menu de réglage de la compensation.

OU

Relevez et abaissez l'arceau de siège pour quitter le menu de réglage de la compensation de levage et cavage sans enregistrer. Toutes les modifications apportées seront annulées. Appuyez sur le bouton PRESS TO OPERATE LOADER (1) [Figure 72] pour continuer à utiliser la machine.

Procédez à plusieurs opérations de levage et de cavage pour vérifier que les réglages correspondent à vos préférences. Répétez la procédure si besoin.

COMMANDES HYDRAULIQUES

Description

Les deux pédales (ou les commandes manuelles ou les manipulateurs en option) commandent les vérins hydrauliques de levage et de cavage.

Posez les pieds sur les pédales (ou les repose-pieds) et MAINTENEZ-LES dans cette position chaque fois que vous manœuvrez la chargeuse.

Commandes standard et commandes ACS en mode Pédales

Figure 73

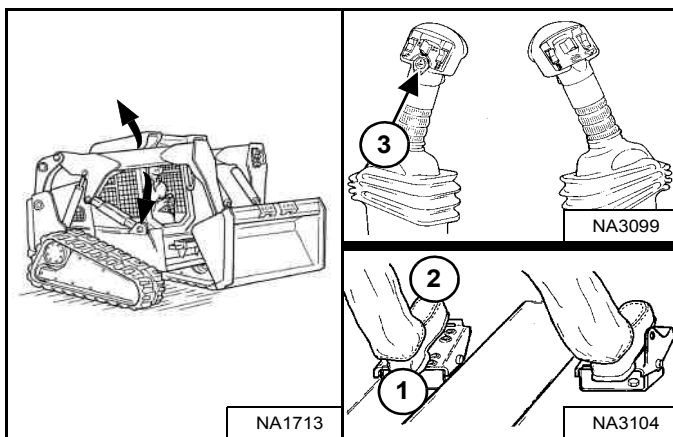

Position de flottement des bras de levage (avec système de commande ACS) – (Pédale gauche et poignée gauche)

Enfoncez et maintenez le bouton de flottement (3) quand la pédale gauche est au point NEUTRE. Enfoncez l'avant de la pédale vers l'avant dans la position de descente des bras de levage (2) **[Figure 73]**, puis relâchez le bouton.

Appuyez à nouveau sur le bouton de flottement (3) ou relevez les bras de levage (1) **[Figure 73]** pour désactiver le flottement.

Utilisez la position de flottement des bras de levage pour niveler le matériau en marche arrière.

Commande du levage – (Pédale gauche)

Enfoncez l'arrière de la pédale (1) **[Figure 73]** pour lever les bras de levage.

Enfoncez l'avant de la pédale (2) **[Figure 73]** pour abaisser les bras de levage.

Position de flottement des bras de levage – (Pédale gauche)

Enfoncez l'avant de la pédale (2) **[Figure 73]** complètement vers l'avant jusqu'à ce qu'elle se bloque en position de flottement.

Relevez les bras de levage (1) **[Figure 73]** pour désactiver le flottement.

Utilisez la position de flottement des bras de levage pour niveler le matériau en marche arrière.

Figure 74

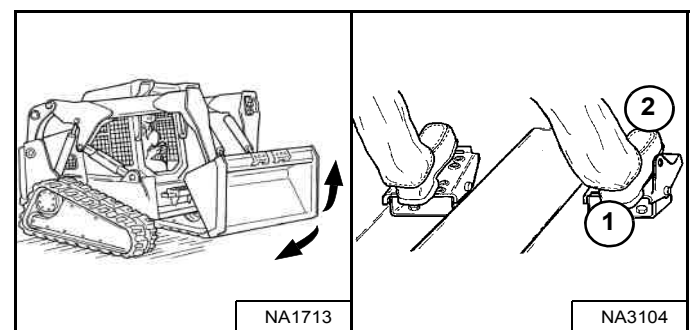

Commande du cavage – (Pédale droite)

Enfoncez l'arrière de la pédale (1) **[Figure 74]** pour incliner le godet vers l'arrière.

Enfoncez l'avant de la pédale (2) **[Figure 74]** pour incliner le godet vers l'avant.

COMMANDES HYDRAULIQUES (SUITE)

Commandes ACS en mode Commandes manuelles

Figure 75

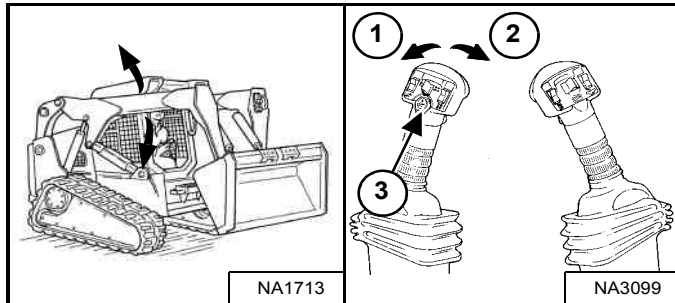

Commande du levage – (Poignée gauche)

Déplacez la poignée vers l'extérieur (1) [Figure 75] pour lever les bras de levage.

Déplacez la poignée vers l'intérieur (2) [Figure 75] pour abaisser les bras de levage.

Position de flottement des bras de levage – (Poignée gauche)

Enfoncez et maintenez le bouton de flottement (3) quand la poignée est au point NEUTRE. Poussez la poignée vers la position de descente des bras de levage (2) [Figure 75], puis relâchez le bouton.

Appuyez à nouveau sur le bouton de flottement (3) ou déplacez la poignée dans la position de montée des bras de levage (1) [Figure 75] pour désactiver la position de flottement.

Utilisez la position de flottement des bras de levage pour niveler le matériau en marche arrière.

Figure 76

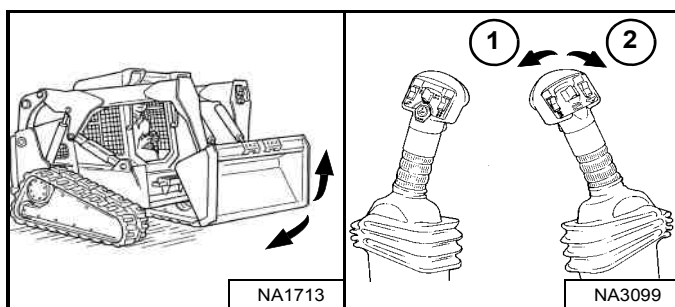

Commande du cavage – (Poignée droite)

Déplacez la poignée vers l'intérieur (1) [Figure 76] pour incliner le godet vers l'arrière.

Déplacez la poignée vers l'extérieur (2) [Figure 76] pour incliner le godet vers l'avant.

Commandes aux manipulateurs commutables (SJC) - Schéma de commande ISO

Figure 77

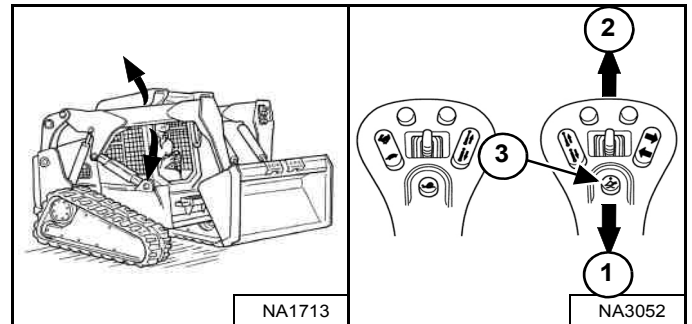

Commande du levage – (Manipulateur droit)

Tirez le manipulateur vers l'arrière (1) [Figure 77] pour lever les bras de levage.

Poussez le manipulateur vers l'avant (2) [Figure 77] pour abaisser les bras de levage.

Position de flottement des bras de levage – (Manipulateur droit)

Enfoncez et maintenez le bouton de flottement (3) quand le manipulateur est au point NEUTRE. Poussez le manipulateur vers la position de descente des bras de levage (2) [Figure 77], puis relâchez le bouton.

Appuyez à nouveau sur le bouton de flottement (3) ou tirez le manipulateur vers la position de montée des bras de levage (1) [Figure 77] pour désactiver le flottement.

Utilisez la position de flottement des bras de levage pour niveler le matériau en marche arrière.

Figure 78

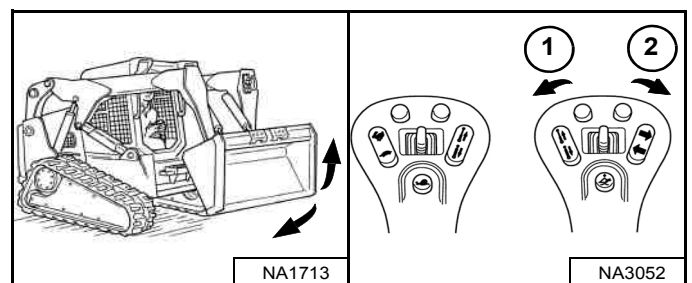

Commande du cavage – (Manipulateur droit)

Déplacez le manipulateur vers l'intérieur (1) [Figure 78] pour incliner le godet vers l'arrière.

Déplacez le manipulateur vers l'extérieur (2) [Figure 78] pour incliner le godet vers l'avant.

COMMANDES HYDRAULIQUES (SUITE)

Commandes aux manipulateurs commutables (SJC) - Schéma de commande H

Figure 79

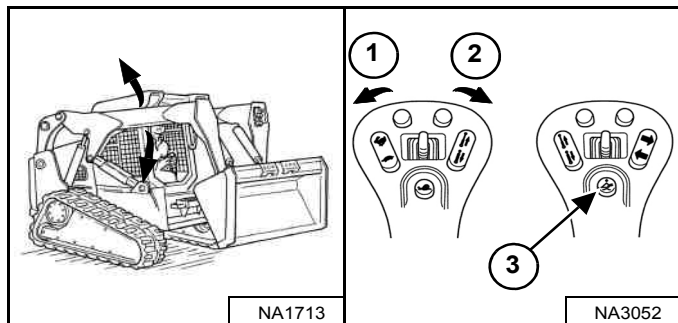

Commande du levage – (Manipulateur gauche)

Déplacez le manipulateur vers l'extérieur (1) [Figure 79] pour lever les bras de levage.

Déplacez le manipulateur vers l'intérieur (2) [Figure 79] pour abaisser les bras de levage.

Position de flottement des bras de levage – (Manipulateurs droit et gauche)

Enfoncez et maintenez le bouton de flottement (3) quand les manipulateurs sont au point NEUTRE. Déplacez le manipulateur gauche vers la position de descente des bras de levage (2) [Figure 79], puis relâchez le bouton.

Appuyez à nouveau sur le bouton de flottement (3) ou tirez le manipulateur gauche vers la position de montée des bras de levage (1) [Figure 79] pour désactiver la position de flottement.

Utilisez la position de flottement des bras de levage pour niveler le matériau en marche arrière.

Figure 80

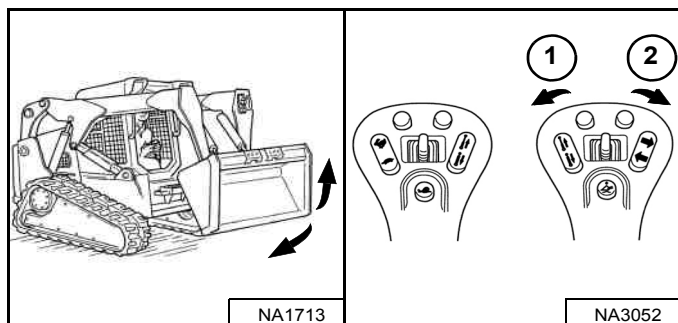

Commande du cavage – (Manipulateur droit)

Déplacez le manipulateur vers l'intérieur (1) [Figure 80] pour incliner le godet vers l'arrière.

Déplacez le manipulateur vers l'extérieur (2) [Figure 80] pour incliner le godet vers l'avant.

Mise à niveau automatique du godet

Cette machine peut être équipée de la fonction de mise à niveau automatique du godet.

La fonction de mise à niveau automatique du godet maintient le godet au même angle approximatif à mesure que les bras de levage sont relevés.

Figure 81

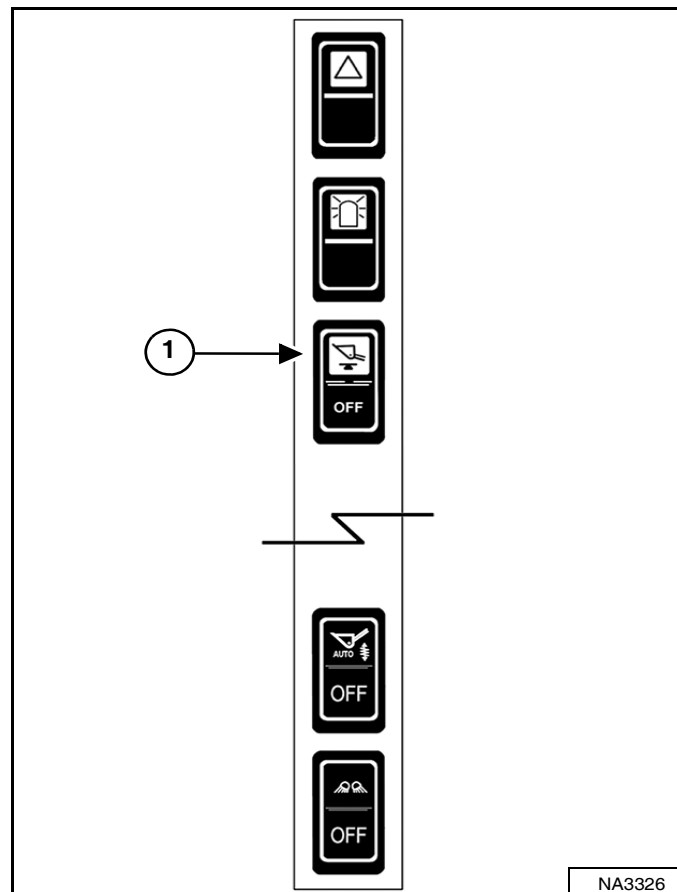

Appuyez sur le haut du contacteur de mise à niveau automatique du godet (1) [Figure 81] sur le panneau de contacteurs gauche pour activer la fonction de mise à niveau automatique du godet. Le témoin orange du contacteur s'ALLUME.

Appuyez sur le bas du contacteur pour désactiver cette fonction. Le témoin orange s'ÉTEINT.

La mise à niveau automatique du godet ne fonctionne que pendant le levage des bras.

COMMANDES HYDRAULIQUES (SUITE)

Système antitangage automatique

Cette machine peut être équipée d'un système antitangage automatique.

Le système antitangage automatique facilite la conduite, réduit les déversements de charge et renforce le contrôle de la machine lors des déplacements sur terrains irréguliers avec de lourdes charges ou dans les applications de fouille intensives.

Figure 82

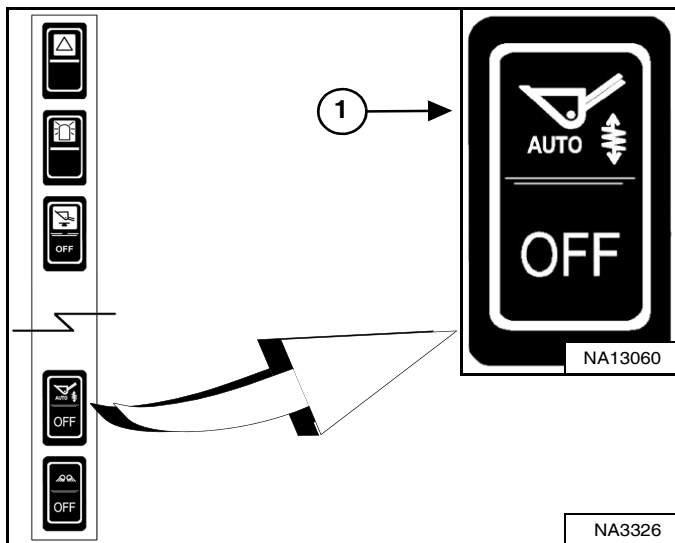

Appuyez sur le haut du contacteur du système antitangage automatique (1) [Figure 82] sur le panneau de contacteurs gauche pour activer la fonction d'antitangage automatique.

Le logiciel de la chargeuse active et désactive automatiquement le système antitangage en fonction de la charge du bras de levage et de son utilisation.

Le système antitangage automatique utilise un accumulateur nécessitant un entretien occasionnel. (voir ACCUMULATEUR DU SYSTÈME ANTITANGAGE AUTOMATIQUE, page 180)

Appuyez sur le bas du contacteur pour désactiver cette fonction.

REMARQUE : il n'est pas souhaitable d'utiliser le système antitangage automatique dans certaines applications. Désactivez-le lorsque vous utilisez certains accessoires pour plus de performances.

AVERTISSEMENT

ÉVITEZ TOUT MOUVEMENT INATTENDU DU BRAS DE LEVAGE.

L'utilisation du contacteur du système antitangage automatique sur la position AUTO peut entraîner un léger soulèvement des bras de levage dans certaines conditions lorsque l'opérateur déplace les commandes hydrauliques d'une certaine façon :

1. Charge légère ou absence de charge sur les bras de levage. EXEMPLE : le godet est vide ou aucun accessoire n'est installé.

AVEC

2. Pression hydraulique élevée sur le système hydraulique auxiliaire ou de cavage. EXEMPLE : maintien de la commande de cavage vers l'avant ou vers l'arrière après l'arrêt du déplacement OU quand le moteur hydraulique de l'accessoire a calé.

ET

3. Lors du déplacement de la commande de cavage ou relever ou abaisser les bras de levage.

REMARQUE : dans les conditions ci-dessus, le léger déplacement vers le haut des bras de levage se poursuit brièvement même après que l'opérateur a ramené les commandes hydrauliques sur le point NEUTRE.

Désactivez le système antitangage automatique dans les applications où un contrôle précis des bras de levage est nécessaire ou si aucun mouvement inattendu des bras de levage n'est souhaité.

W-3017-0816

COMMANDES HYDRAULIQUES (SUITE)

Ventilateur réversible

Cette machine peut être équipée d'un système ventilateur réversible.

Le rôle du ventilateur réversible est d'éliminer les poussières et les débris de la grille arrière. Ceci se fait en inversant le sens de rotation du ventilateur pendant quelques secondes.

L'opérateur peut choisir entre un fonctionnement automatique ou manuel du ventilateur réversible.

REMARQUE : pour protéger les systèmes essentiels, le sens du ventilateur ne s'inverse pas lorsque la température du liquide approche des conditions de surchauffe. Le nettoyage ou l'entretien du système de refroidissement peut être nécessaire pour garantir un fonctionnement continu. (voir Nettoyage, page 152)

Figure 83

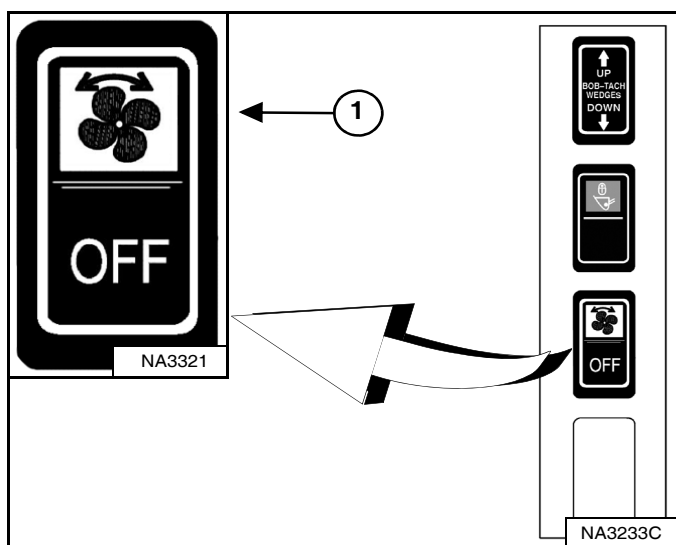

Automatique :

- Appuyez sur le haut du contacteur du ventilateur réversible (1) [Figure 83] sur le panneau de contacteurs droit pour placer le contacteur sur la position intermédiaire.
- La machine va inverser automatiquement le sens de rotation du ventilateur en fonction de la température du liquide tant que le fonctionnement automatique reste sélectionné.

Manuel :

- Appuyez à fond sur le haut du contacteur du ventilateur réversible (1) [Figure 83] sur le panneau de contacteurs droit pour réaliser un cycle d'inversion complet.
- Le contacteur revient dans la position de fonctionnement automatique une fois relâché.

Le haut du contacteur s'allume dans les positions de fonctionnement automatique et manuel.

Appuyez sur le bas du contacteur pour désactiver cette fonction.

COMMANDES HYDRAULIQUES (SUITE)

Utilisation du circuit hydraulique auxiliaire AVANT

Figure 84



Appuyez une fois sur le bouton du circuit hydraulique auxiliaire (2) [Figure 84] pour l'activer.

Le témoin (1) [Figure 84] s'ALLUME.

Standard et ACS (selon modèle)

Figure 85

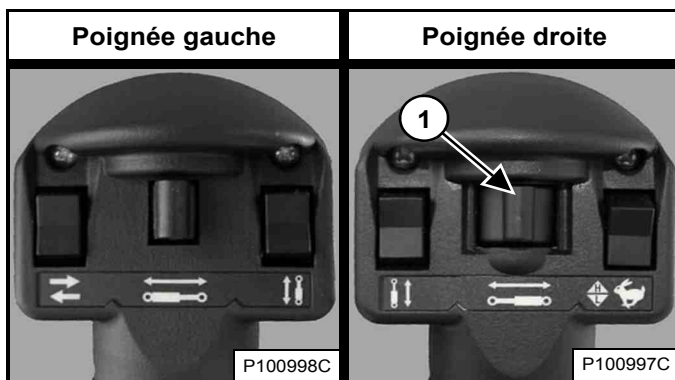

SJC (selon modèle)

Figure 86

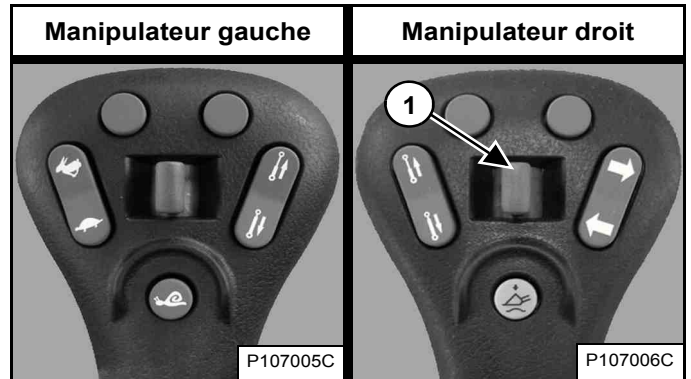

Déplacez le contacteur du circuit hydraulique auxiliaire avant (1) [Figure 85] ou [Figure 86] vers la droite ou vers la gauche pour inverser le débit d'huile des raccords rapides avant. Le déplacement à mi-course du contacteur réduit environ de moitié la vitesse des fonctions auxiliaires (EXEMPLE : ouverture ou fermeture d'un grappin).

Relâchez le contacteur du circuit hydraulique auxiliaire avant pour arrêter le débit d'huile hydraulique vers les raccords rapides.

Chargeuses non équipées d'un circuit hydraulique à cumul de débit

Appuyez de nouveau sur le bouton des auxiliaires hydrauliques (2) [Figure 84] pour les désactiver.

Chargeuses équipées d'un circuit hydraulique à cumul de débit

Appuyez deux fois sur le bouton des auxiliaires hydrauliques (2) [Figure 84] pour les désactiver.

Toutes les chargeuses

Le témoin (1) [Figure 84] s'ÉTEINT.

REMARQUE : quand l'opérateur est assis et que l'arceau de siège est relevé, le circuit hydraulique auxiliaire (avant et arrière) est désactivé.

COMMANDES HYDRAULIQUES (SUITE)

Utilisation du circuit hydraulique auxiliaire AVANT (DÉBIT CONTINU)

Standard et ACS (selon modèle)

Figure 87

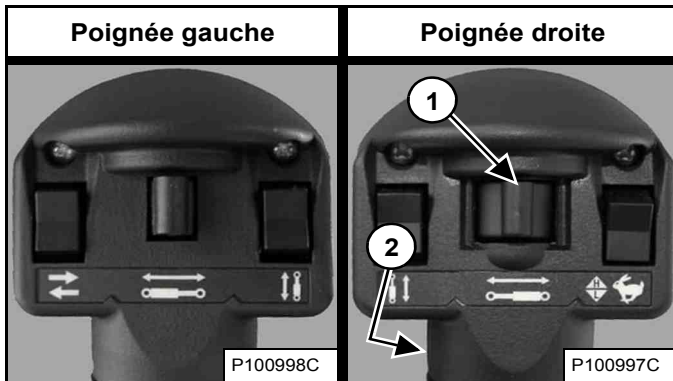

SJC (selon modèle)

Figure 88

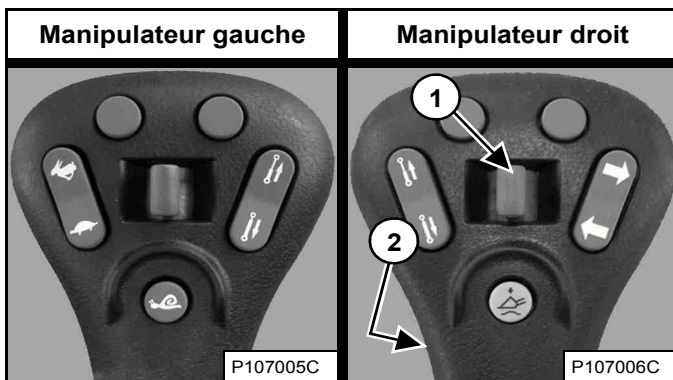

Après avoir activé le circuit hydraulique auxiliaire, appuyez sur le contacteur de débit continu (2) [Figure 87] ou [Figure 88] pour alimenter le raccord rapide femelle avant par un débit constant (pressurisation du raccord femelle) (EXEMPLE : utilisation d'une pelle rétro).

Pour arrêter le débit constant du circuit hydraulique auxiliaire, appuyez une deuxième fois sur le contacteur de débit continu (2) [Figure 87] ou [Figure 88].

REMARQUE : quand l'opérateur est assis et que l'arceau de siège est relevé, le circuit hydraulique auxiliaire (avant et arrière) est désactivé.

Utilisation du circuit hydraulique auxiliaire AVANT (DÉBIT CONTINU INVERSÉ)

Pour alimenter le raccord mâle avant en permanence (pressurisation du raccord mâle) :

1. Activez le circuit hydraulique auxiliaire.
2. Déplacez le contacteur du circuit hydraulique auxiliaire avant (1) [Figure 87] ou [Figure 88] vers la gauche et maintenez-le.
3. Appuyez sur le contacteur de débit continu (2) [Figure 87] ou [Figure 88].
4. Relâchez le contacteur du circuit hydraulique auxiliaire avant.

REMARQUE : l'inversion du débit peut endommager certains accessoires. Utilisez le débit inversé uniquement s'il est approuvé pour votre accessoire. Voir le Manuel de l'Opérateur et d'Entretien de l'accessoire pour des informations détaillées.

Pour arrêter le débit inversé constant du circuit hydraulique auxiliaire, appuyez une deuxième fois sur le contacteur de débit continu (2) [Figure 87] ou [Figure 88].

REMARQUE : quand l'opérateur est assis et que l'arceau de siège est relevé, le circuit hydraulique auxiliaire (avant et arrière) est désactivé.

COMMANDES HYDRAULIQUES (SUITE)

Utilisation du circuit hydraulique auxiliaire ARRIÈRE

Cette machine peut être équipée d'un circuit hydraulique auxiliaire arrière.

Figure 89



Appuyez une fois sur le bouton du circuit hydraulique auxiliaire (2) [Figure 89] pour l'activer.

Le témoin (1) [Figure 89] s'ALLUME.

Standard et ACS (selon modèle)

Figure 90

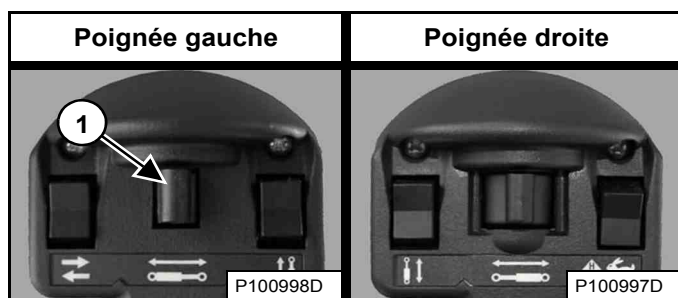

SJC (selon modèle)

Figure 91

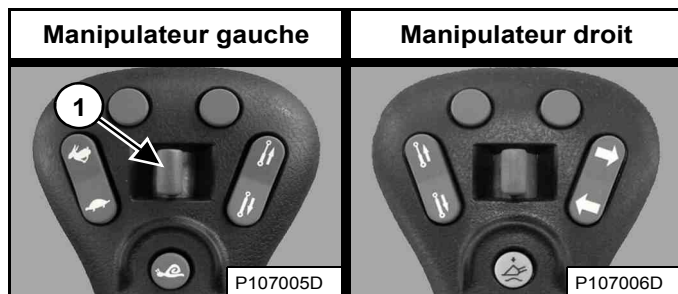
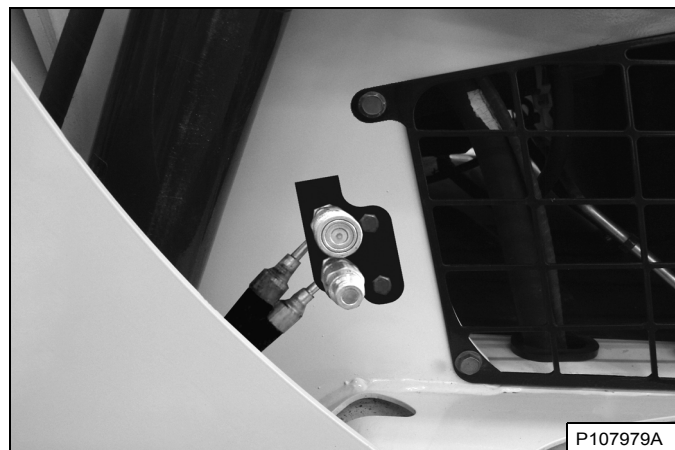

Figure 92



Déplacez le contacteur du circuit hydraulique auxiliaire arrière (1) [Figure 90] ou [Figure 91] vers la droite ou vers la gauche pour inverser le débit d'huile des raccords rapides arrière [Figure 92] (EXEMPLE : montée et descente des stabilisateurs arrière). Relâchez le contacteur pour arrêter le débit d'huile.

Chargeuses non équipées d'un circuit hydraulique à cumul de débit

Appuyez de nouveau sur le bouton des auxiliaires hydrauliques (2) [Figure 89] pour les désactiver.

Chargeuses équipées d'un circuit hydraulique à cumul de débit

Appuyez deux fois sur le bouton des auxiliaires hydrauliques (2) [Figure 89] pour les désactiver.

Toutes les chargeuses

Le témoin (1) [Figure 89] s'ÉTEINT.

REMARQUE : quand l'opérateur est assis et que l'arceau de siège est relevé, le circuit hydraulique auxiliaire (avant et arrière) est désactivé.

COMMANDES HYDRAULIQUES (SUITE)

Utilisation des auxiliaires hydrauliques à cumul de débit

Cette machine peut être équipée d'un circuit hydraulique auxiliaire à cumul de débit.

La fonction de cumul de débit fournit un débit d'huile supplémentaire au système pour alimenter un accessoire qui nécessite davantage de débit hydraulique (EXEMPLE : raboteuse à cumul de débit).

Figure 93



Appuyez une fois sur le bouton du circuit hydraulique auxiliaire (2) pour l'activer. Le témoin (1) **[Figure 93]** s'ALLUME.

Appuyez une deuxième fois sur le bouton du circuit hydraulique auxiliaire (2) pour activer le cumul de débit. Les deux témoins (1 et 3) s'ALLUMENT. **[HIFLO]** (4) **[Figure 93]** apparaît brièvement sur l'affichage des données.

Appuyez une troisième fois sur le bouton du circuit hydraulique auxiliaire (2) pour le désactiver. Les deux témoins (1 et 3) **[Figure 93]** s'ÉTEIGNENT.

Accessoires qui activent automatiquement le circuit hydraulique à cumul de débit :

Appuyez une fois sur le bouton pour activer le circuit hydraulique auxiliaire et le cumul de débit. Les deux témoins s'ALLUMENT. Appuyez une deuxième fois pour désactiver le cumul de débit. Le témoin de droite s'ÉTEINT. Appuyez une troisième fois pour désactiver le circuit hydraulique auxiliaire. Les deux témoins s'ÉTEIGNENT.

Accessoires qui désactivent automatiquement le circuit hydraulique à cumul de débit :

Appuyez une fois sur le bouton pour activer le circuit hydraulique auxiliaire. Le témoin de gauche s'ALLUME. Le cumul de débit ne s'active pas lorsque vous appuyez une deuxième fois. Le témoin de droite s'ALLUME brièvement puis s'ÉTEINT. Appuyez une troisième fois pour désactiver le circuit hydraulique auxiliaire. Les deux témoins s'ÉTEIGNENT.

REMARQUE : Voir le Manuel de l'Opérateur et d'Entretien de l'accessoire pour des informations supplémentaires.

COMMANDES HYDRAULIQUES (SUITE)

Raccords Rapides

! AVERTISSEMENT

RISQUE DE BLESSURES GRAVES, VOIRE MORTELLES

Le carburant diesel ou l'huile hydraulique sous pression peuvent pénétrer sous la peau ou dans les yeux et provoquer des blessures graves, voire mortelles. Les fuites de liquide sous pression ne sont pas toujours visibles. Pour les détecter, utilisez un morceau de bois ou de carton. N'utilisez jamais la main nue. Portez des lunettes de sécurité. En cas de pénétration de liquide dans la peau ou les yeux, consultez immédiatement un médecin spécialisé dans ce domaine.

W-2072-FR-0909

! AVERTISSEMENT

RISQUE DE BRÛLURES

Quand la machine et les accessoires fonctionnent, l'huile hydraulique, les conduites, les raccords et les raccords rapides peuvent devenir très chauds. Connectez et déconnectez donc les raccords rapides avec prudence.

W-2220-0396

Figure 94

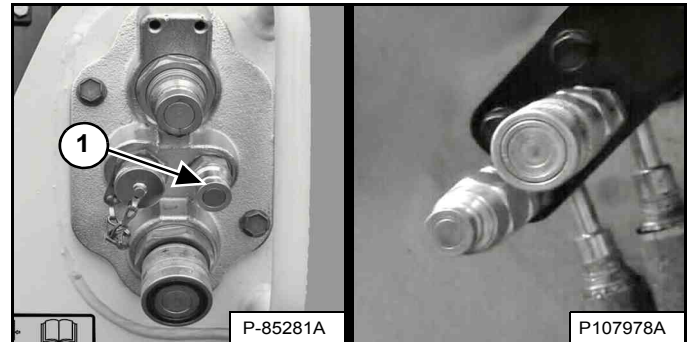

Connexion :

Éliminez les saletés ou débris accumulés sur la surface des raccords mâles et femelles ainsi que sur le diamètre extérieur des raccords mâles. Contrôlez visuellement les raccords pour vous assurer qu'ils ne présentent pas de corrosion, de fissure, d'endommagement ou d'usure excessive. Dans le cas contraire, remplacez le(s) raccord(s) concerné(s) [Figure 94].

Poussez les raccords mâles dans les raccords femelles. La connexion est complète lorsque les manchons de verrouillage s'enclenchent sur les raccords femelles.

Certains accessoires ont un retour de carter qui doit être raccordé au petit raccord rapide (1) [Figure 94].

Déconnexion :

maintenez le raccord mâle. Repoussez le manchon sur le raccord femelle jusqu'à ce que les raccords se déconnectent.

COMMANDES HYDRAULIQUES (SUITE)

Libération de la pression hydraulique (chargeuse et accessoire)



RISQUE DE BRÛLURES

Quand la machine et les accessoires fonctionnent, l'huile hydraulique, les conduites, les raccords et les raccords rapides peuvent devenir très chauds. Connectez et déconnectez donc les raccords rapides avec prudence.

W-2220-0396



RISQUE DE BLESSURES GRAVES, VOIRE MORTELLES

Le carburant diesel ou l'huile hydraulique sous pression peuvent pénétrer sous la peau ou dans les yeux et provoquer des blessures graves, voire mortelles. Les fuites de liquide sous pression ne sont pas toujours visibles. Pour les détecter, utilisez un morceau de bois ou de carton. N'utilisez jamais la main nue. Portez des lunettes de sécurité. En cas de pénétration de liquide dans la peau ou les yeux, consultez immédiatement un médecin spécialisé dans ce domaine.

W-2072-FR-0909

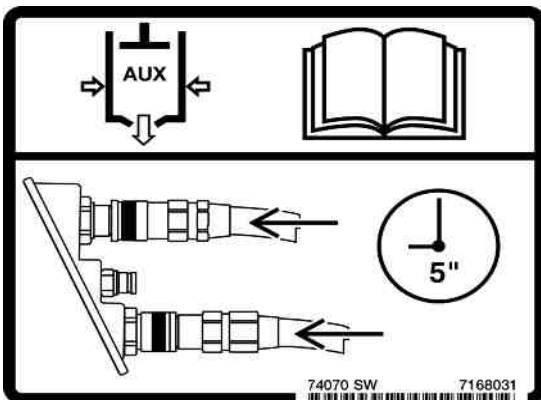

Raccords rapides du circuit auxiliaire avant

Pour connecter : poussez et maintenez fermement les raccords rapides l'un contre l'autre pendant 5 secondes ; la pression est automatiquement libérée lorsque les raccords sont connectés.

Pour déconnecter : poussez et maintenez fermement les raccords rapides l'un contre l'autre pendant cinq secondes ; repoussez ensuite le manchon pour déconnecter les raccords.

Raccords rapides du circuit auxiliaire arrière

Placez l'accessoire à plat sur le sol. Arrêtez le moteur et tournez la clé sur la position MARCHÉ.

Figure 95



Appuyez sur le bouton du circuit hydraulique auxiliaire (1) [Figure 95].

Standard et ACS (selon modèle)

Figure 96

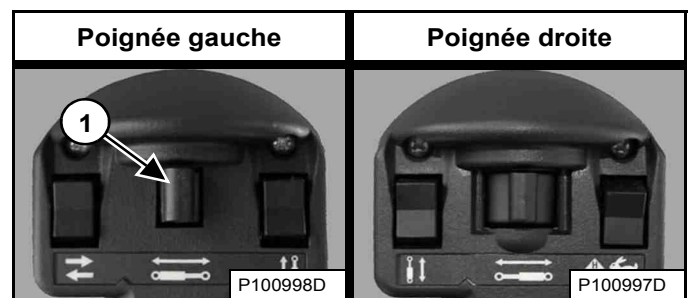

SJC (selon modèle)

Figure 97

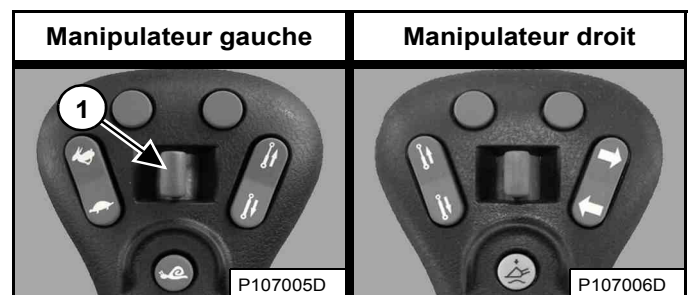

Déplacez le contacteur du circuit hydraulique auxiliaire arrière (1) [Figure 96] ou [Figure 97] vers la droite et la gauche à plusieurs reprises. Tournez le contacteur à clé sur la position STOP.

MODULE D'IDENTIFICATION DES ACCESSOIRES (ACD)

Cette machine peut être équipée d'un module d'identification des accessoires.

Description

Figure 98

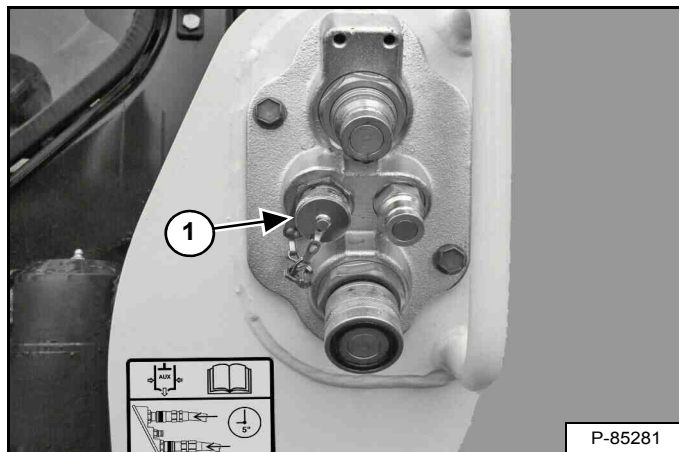

Connectez le faisceau électrique de l'accessoire au module d'identification des accessoires (1) [Figure 98].

Figure 99

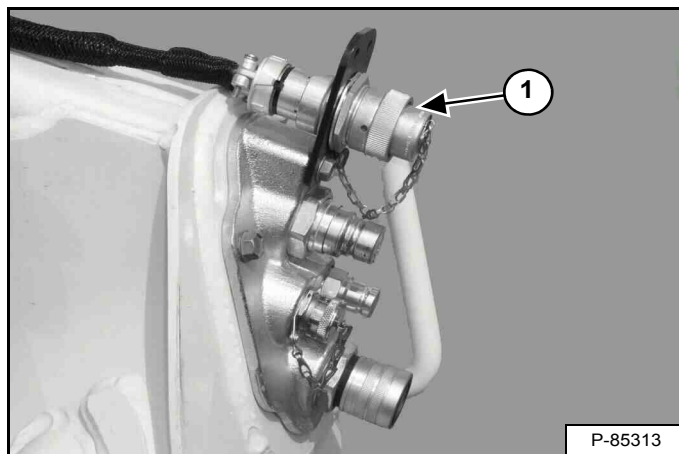

Vous aurez besoin du kit de commande des accessoires à 14 broches (1) [Figure 99] pour faire fonctionner les anciens modèles d'accessoires. Consultez votre concessionnaire Bobcat.

Standard et ACS (selon modèle)

Figure 100

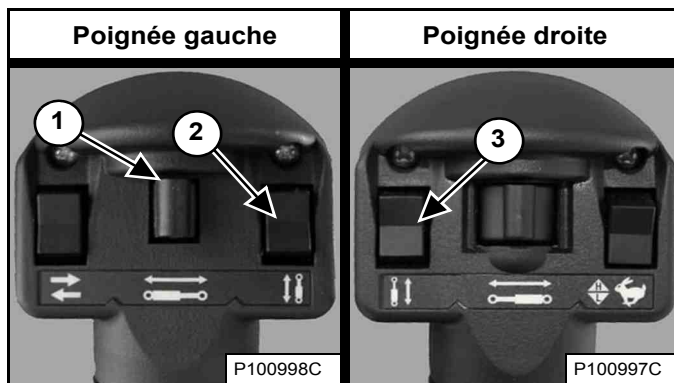

SJC (selon modèle)

Figure 101

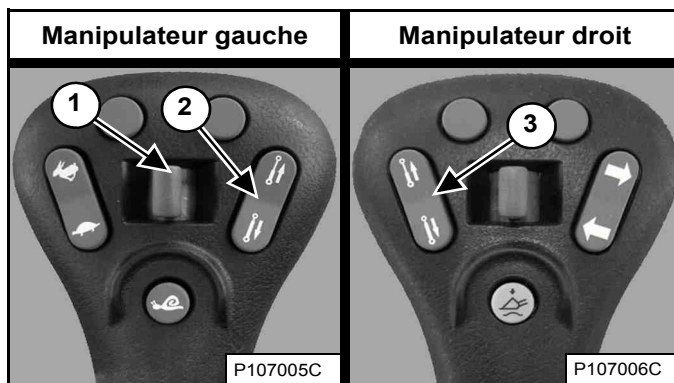

Des contacteurs supplémentaires (1, 2 et 3) [Figure 100] ou [Figure 101] sont utilisés pour commander certaines fonctions des accessoires par l'intermédiaire du module d'identification des accessoires.

REMARQUE : lorsqu'un faisceau électrique est connecté au module ACD, celui-ci prend en charge la fonction du contacteur (1) [Figure 100] ou [Figure 101] du circuit hydraulique auxiliaire arrière.

Pour plus d'informations sur les commandes, consultez le Manuel de l'Opérateur et d'Entretien de l'accessoire concerné.

INSPECTION JOURNALIÈRE

Inspection et entretien quotidiens

Les entretiens doivent être effectués à intervalles réguliers. Un entretien régulier permet d'éviter une usure excessive ou une défaillance prématurée des composants de la machine. Utilisez le tableau d'entretien et la liste de contrôle comme guides d'entretien appropriés de la chargeuse Bobcat.

Figure 102



Le tableau d'entretien et la liste de contrôle (1) [Figure 102] sont situés dans la porte arrière de la chargeuse.

Vous trouverez également une liste complète des tâches d'entretien planifié à la section Entretien préventif de ce manuel. (voir TABLEAU D'ENTRETIEN, page 123)

! AVERTISSEMENT

RISQUE DE BLESSURES GRAVES, VOIRE MORTELLES

- Gardez la porte arrière fermée sauf pour les opérations d'entretien.
- Nettoyez le moteur de tout matériau inflammable.
- Maintenez le corps, les objets mobiles et les vêtements à l'écart des contacts électriques, des pièces en mouvement, des pièces brûlantes et de l'échappement.
- N'utilisez pas la machine dans une zone comportant des poussières ou des gaz explosifs, ou dans un endroit où l'échappement risque d'entrer en contact avec des matériaux inflammables.
- N'utilisez jamais d'éther ou de liquide d'aide au démarrage sur un moteur diesel équipé de bougies de préchauffage ou d'un préchauffage d'admission d'air. Utilisez uniquement les aides au démarrage approuvées par le fabricant du moteur.
- Les fuites de liquide sous pression peuvent percer la peau et provoquer des blessures graves.
- Portez des lunettes de protection car l'acide contenu dans une batterie provoque des brûlures graves. En cas de contact de l'acide avec les yeux, la peau ou les vêtements, rincez abondamment à l'eau. En cas de contact de l'acide avec les yeux, rincez abondamment à l'eau et consultez immédiatement un médecin.
- Les batteries produisent des gaz inflammables et explosifs. Maintenez les batteries à l'écart des arcs, des étincelles, des flammes et des cigarettes allumées.
- En cas de démarrage forcé, connectez le câble négatif à la masse du moteur de la chargeuse en dernier (jamais à la batterie). Après le démarrage forcé, retirez d'abord le câble négatif du moteur.
- Les gaz d'échappement peuvent être mortels. Veillez à ventiler la zone.

W-2782-0409

REMARQUE : les liquides tels que l'huile moteur, l'huile hydraulique et le réfrigérant doivent être éliminés en accord avec la réglementation relative à la protection de l'environnement. Certains règlements exigent que certaines fuites ou éclaboussures sur le sol soient nettoyées d'une manière spécifique. Consultez la législation locale relative à l'élimination des déchets.

! AVERTISSEMENT

L'opérateur doit avoir reçu des instructions avant d'utiliser la machine. L'absence de formation de l'opérateur peut causer des blessures graves, voire mortelles.

W-2001-0502



INSPECTION JOURNALIÈRE (SUITE)

Inspection et entretien journaliers (suite)

Les éléments de la liste ci-dessous doivent être contrôlés tous les jours :

- Niveau d'huile moteur
- Niveau d'huile hydraulique
- Contrôlez l'état et l'étanchéité du filtre à air du moteur et du circuit d'admission d'air.
- Système de refroidissement du moteur – Contrôlez l'état et l'étanchéité du circuit, contrôlez le niveau de liquide de refroidissement, nettoyez l'ensemble refroidisseur d'huile hydraulique et radiateur, le refroidisseur de carburant et la grille arrière.
- Cabine de l'opérateur et visserie de fixation de la cabine
- Ceinture de sécurité
- Arceau de siège et verrouillage des commandes
- Dispositif de verrouillage Bobcat (BICS™)
- Contrôlez le bon fonctionnement de l'avertisseur avant.
- Graissez les axes pivots (bras de levage, articulations de levage, Bob-Tach, vérins, broches coniques du Bob-Tach).
- Contrôlez que les chenilles ne sont ni usées, ni détériorées.
- Réparez ou remplacez les pièces desserrées ou brisées.
- Remplacez si nécessaire les antidérapants et les autocollants de sécurité usés ou endommagés.
- Remplacez l'arrêt de bras de levage s'il est endommagé.

IMPORTANT

Cette machine est équipée en usine d'un silencieux pare-étincelles qui doit être entretenu pour fonctionner correctement.

- **AVEC SILENCIEUX**
La chambre du silencieux pare-étincelles doit être vidée toutes les 100 heures d'utilisation pour garantir un bon état de fonctionnement.
- **AVEC RÉDUCTION CATALYTIQUE SÉLECTIVE (SCR) ET/OU CATALYSEUR À OXYDATION DIESEL (COD)**
Vous ne devez ni déposer ni modifier le COD ou le SCR.

Le SCR doit être entretenu conformément aux instructions fournies dans le dans le Manuel de l'Opérateur et d'Entretien pour fonctionner correctement.

- **AVEC FILTRE À PARTICULES DIESEL (FPD)**
Le FPD doit être entretenu conformément aux instructions fournies dans le dans le Manuel de l'Opérateur et d'Entretien pour fonctionner correctement.

(Si vous utilisez la machine en forêt, sur terrain herbeux ou dans des taillis, il peut être obligatoire d'équiper le système d'échappement d'un pare-étincelles qui doit être maintenu en bon état de fonctionnement. À cet égard, tenez compte de la législation et de la réglementation locale en vigueur.)

I-2350-FR-1114

IMPORTANT

AUTOCOLLANTS ET LAVAGE HAUTE PRESSION

- Ne dirigez jamais le jet vers l'autocollant sous un angle trop fermé. Ceci pourrait endommager l'autocollant et le décoller de la surface.
- Dirigez le jet vers l'autocollant sous un angle de 90 degrés et à une distance d'au moins 300 mm (12"). Procédez au lavage de l'autocollant depuis le centre vers l'extérieur.

I-2226-FR-0910

PROCÉDURE PRÉALABLE AU DÉMARRAGE

Entrée dans la chargeuse

Figure 103



Utilisez les marchepieds du godet ou de l'accessoire, les mains courantes et l'antidérapant (sur les bras de levage et le châssis de la chargeuse) pour monter et descendre de la chargeuse en maintenant en permanence un contact en trois points [Figure 103]. Ne sautez pas.

Les antidérapants montés sur la chargeuse Bobcat possèdent une surface antidérapante qui permet de monter et de descendre sans glisser de la machine.

Veillez donc à ce qu'ils soient toujours propres et remplacez-les en cas d'endommagement. Vous pouvez vous procurer des antidérapants de rechange auprès de votre concessionnaire Bobcat.

Emplacements du Manuel de l'Opérateur et d'Entretien et du Guide de l'Opérateur

Figure 104

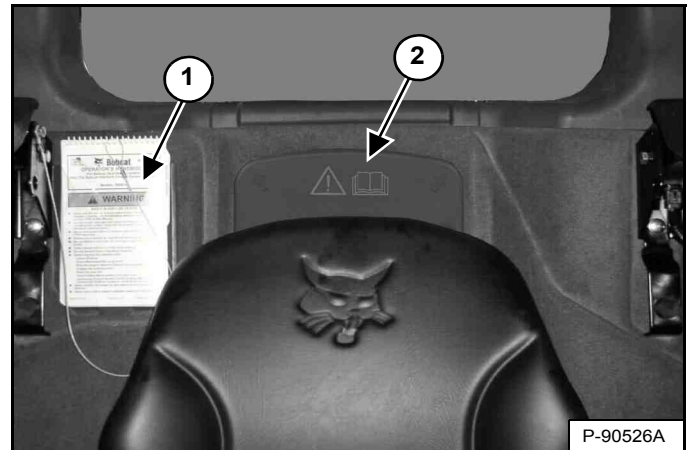

Lisez et comprenez le contenu du Manuel de l'Opérateur et d'Entretien et du Guide de l'Opérateur (1) [Figure 104] avant d'utiliser la chargeuse.

Le Manuel de l'Opérateur et d'Entretien ainsi que toute autre documentation peuvent être rangés dans un compartiment (2) [Figure 104] prévu à cet effet derrière le siège de l'opérateur.



RISQUE DE BLESSURES GRAVES, VOIRE MORTELLES

Lisez les instructions avant d'utiliser la machine ou d'effectuer son entretien. Vous devez bien comprendre le contenu du Manuel de l'Opérateur et d'Entretien, du Guide de l'Opérateur et des autocollants apposés sur la machine. Lors d'une réparation, d'un réglage ou d'un entretien, respectez les instructions et les avertissements contenus dans les manuels. Une fois le travail terminé, assurez-vous toujours que la machine fonctionne correctement. L'absence de formation de l'opérateur et le non respect des instructions peuvent provoquer des blessures graves, voire mortelles.

W-2003-0807

PROCÉDURE PRÉALABLE AU DÉMARRAGE (SUITE)

Réglage du siège

Siège à suspension (standard)

Figure 105

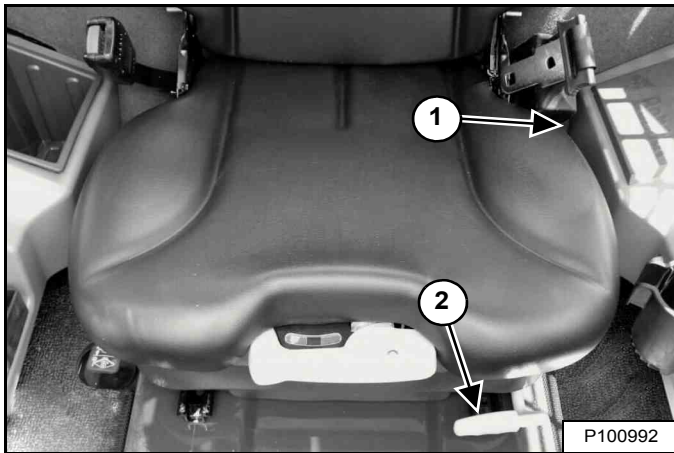

Levez le levier (1) [Figure 105] pour ajuster l'inclinaison du dossier du siège.

Levez le levier (2) [Figure 105] pour régler l'éloignement du siège de manière à manipuler confortablement les commandes de la chargeuse.

Figure 106

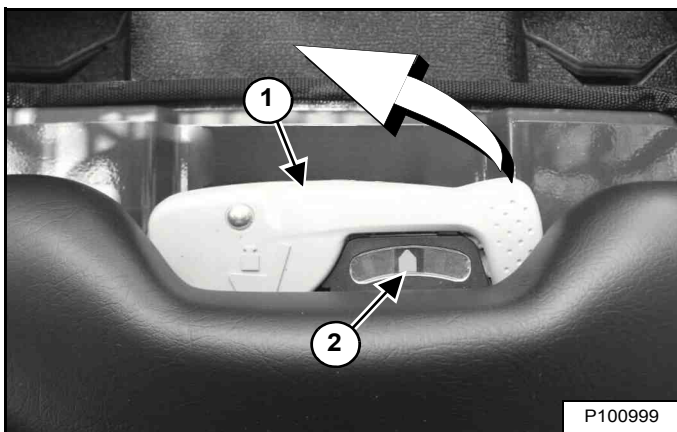

Le levier (1) sert à régler la réponse de la suspension du siège en fonction du poids de l'opérateur. Le réglage est optimal lorsque l'aiguille (2) [Figure 106] est au centre du cadran avec l'opérateur assis normalement.

Faites pivoter le levier vers l'extérieur pour régler la suspension. Faites un mouvement de va-et-vient avec le levier entre les positions médiane et supérieure pour déplacer l'aiguille vers la droite. Faites un mouvement de va-et-vient avec le levier entre les positions médiane et inférieure pour déplacer l'aiguille vers la gauche. Ramenez le levier en position médiane et refermez-le pour verrouiller le réglage.

Retenue à trois points (option et chargeuses à deux vitesses)

Figure 107

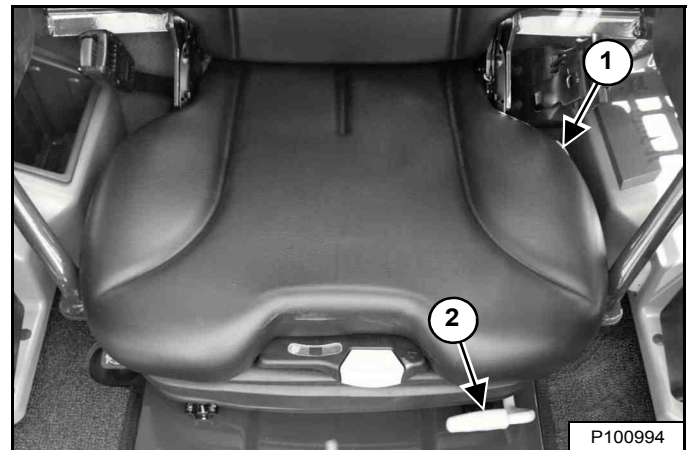

Levez le levier (1) [Figure 107] pour ajuster l'inclinaison du dossier du siège.

Levez le levier (2) [Figure 107] pour régler l'éloignement du siège de manière à manipuler confortablement les commandes de la chargeuse.

Figure 108

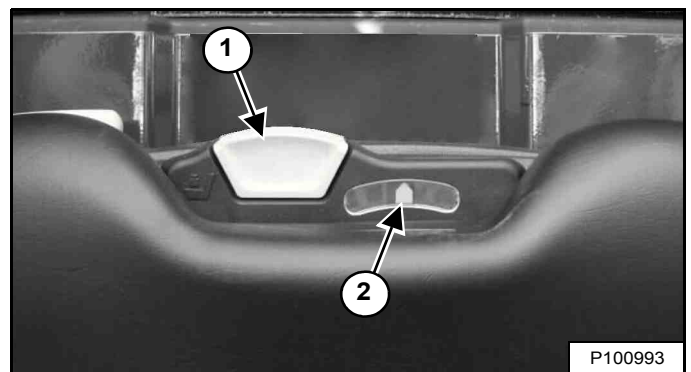

Le levier (1) sert à régler la réponse de la suspension du siège en fonction du poids de l'opérateur. Le réglage est optimal lorsque l'aiguille (2) [Figure 108] est au centre du cadran avec l'opérateur assis normalement.

Relevez le levier (1) [Figure 108] et maintenez-le pour augmenter le volume d'air dans la suspension du siège. Abaissez le levier et maintenez-le pour diminuer le volume d'air dans la suspension du siège.

REMARQUE : pour augmenter le volume d'air dans la suspension du siège, le système électrique de la chargeuse doit être ALLUMÉ.

PROCÉDURE PRÉALABLE AU DÉMARRAGE (SUITE)

Réglage de la ceinture de sécurité

Ceinture de sécurité standard

Figure 109



Tirez la ceinture vers la droite du siège et attachez-la [Figure 109].

La ceinture doit être bien serrée autour de la partie inférieure des hanches.

IMPORTANT

Contrôlez le bon fonctionnement de l'enrouleur de la ceinture de sécurité.

Veillez à ce que l'enrouleur soit toujours propre et remplacez-le en cas de nécessité.

I-2252-0707

Retenue à trois points (option et chargeuses à deux vitesses)

Figure 110

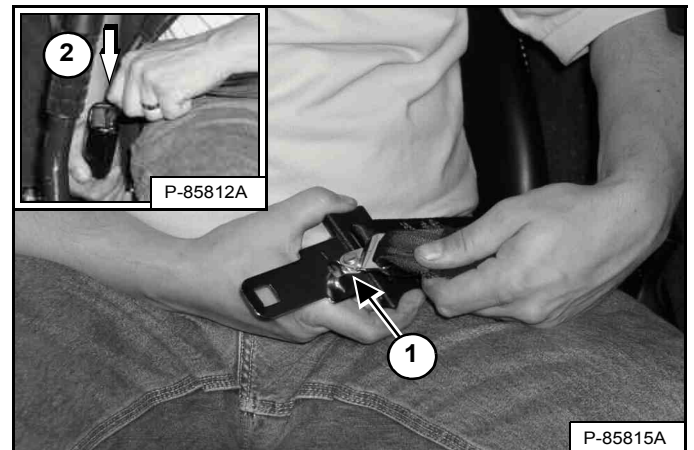

Attachez la sangle d'épaule à la ceinture (1). Tirez la ceinture vers la droite du siège (2) et attachez-la [Figure 110].

La sangle d'épaule doit être positionnée par-dessus votre épaule gauche et la ceinture bien serrée autour de la partie inférieure des hanches.

IMPORTANT

Assurez-vous que les enrouleurs de la ceinture de sécurité et de la sangle d'épaule fonctionnent correctement.

Veillez à ce que les enrouleurs soient toujours propres et remplacez-les en cas de nécessité.

I-2199-0200

PROCÉDURE PRÉALABLE AU DÉMARRAGE (SUITE)

Arceau de siège

Figure 111



Abaissez l'arceau de siège et enclenchez le frein de stationnement [Figure 111].

Placez les pédales ou les commandes manuelles au point NEUTRE.

REMARQUE : gardez les mains sur les leviers de direction et les pieds sur les pédales (ou repose-pieds) quand vous utilisez la chargeuse.

Réglage de la position des manipulateurs

Le réglage de la position des manipulateurs est disponible sur les machines équipées de commandes SJC.

Figure 112

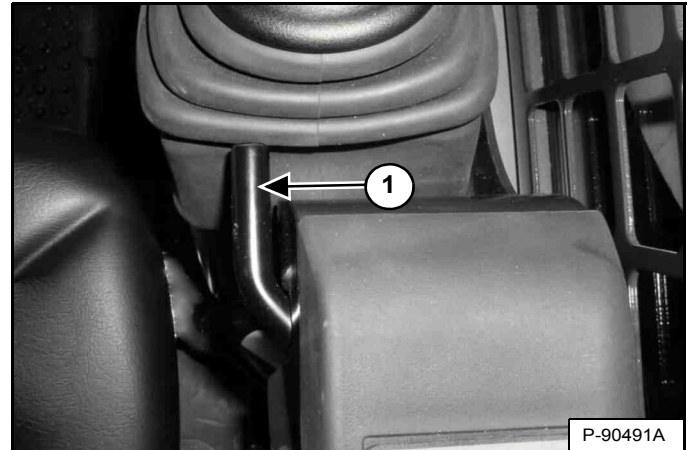

Tirez le levier de réglage (1) [Figure 112] des manipulateurs vers le haut pour faire glisser les manipulateurs vers l'avant ou l'arrière afin de les placer dans la position la plus confortable. (côté droit illustré).

AVERTISSEMENT

RISQUE DE BLESSURES GRAVES, VOIRE MORTELLES

Lorsque vous utilisez la machine :

- Serrez convenablement la ceinture de sécurité.
- Abaissez l'arceau de siège.
- Gardez les pieds sur les pédales ou les repose-pieds et les mains sur les commandes.

W-2261-0909

DÉMARRAGE DU MOTEUR

Tableau standard à contacteur à clé



RISQUE DE BLESSURES GRAVES, VOIRE MORTELLES

- Certaines pièces du moteur ainsi que les gaz d'échappement peuvent être très chauds. Éloignez donc les matériaux inflammables.
- N'utilisez jamais la machine dans un environnement qui contient des poussières ou des gaz explosifs.

W-2051-0212

Effectuez la PROCÉDURE PRÉALABLE AU DÉMARRAGE (voir PROCÉDURE PRÉALABLE AU DÉMARRAGE, page 91)

Figure 113



Placez la commande d'accélérateur en position de ralenti bas [Figure 113].

Figure 114

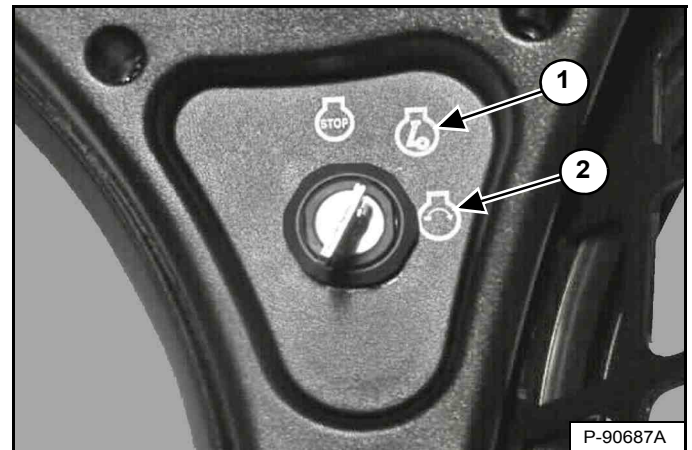

Tournez le contacteur à clé sur la position MARCHÉ (1) [Figure 114]. Les témoins du tableau de bord gauche s'ALLUMENT brièvement tandis que le tableau de bord/système de surveillance exécute un test automatique.

Figure 115

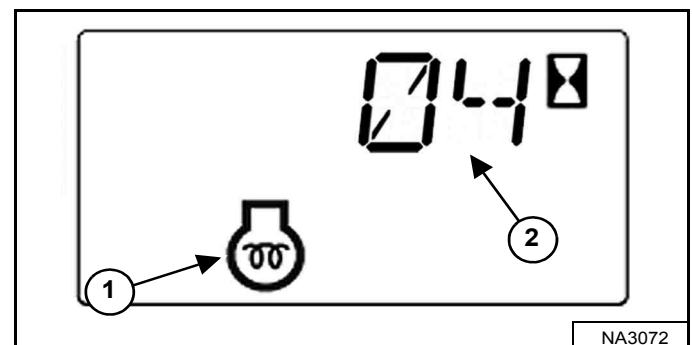

Si la température est basse, les bougies de préchauffage s'allument automatiquement. L'icône du préchauffage du moteur (1) s'allume et le temps de préchauffage (2) [Figure 115] est décompté sur l'affichage des données.

REMARQUE : par temps froid, il est recommandé d'allumer deux fois les bougies de préchauffage avant d'essayer de démarrer le moteur. Ceci permet au moteur de chauffer plus longtemps avant le démarrage par temps froid.

Quand l'icône de préchauffage s'éteint, tournez le contacteur à clé sur la position DÉMARRAGE (2). Relâchez la clé dès que le moteur démarre et laissez-la revenir en position MARCHÉ (1) [Figure 114].

DÉMARRAGE DU MOTEUR (SUITE)

Tableau standard à contacteur à clé (suite)

REMARQUE : avant de mettre le moteur en marche, assurez-vous que les deux commandes manuelles (ACS) ou les manipulateurs (SJC) sont au point NEUTRE. Ne déplacez pas les leviers ou les manipulateurs du point NEUTRE pendant que vous tournez le contacteur à clé sur MARCHÉ ou DÉMARRAGE avec le système BICS™ activé.

! AVERTISSEMENT

RISQUE DE BLESSURES GRAVES, VOIRE MORTELLES

- Attachez la ceinture de sécurité, démarrez et conduisez la chargeuse uniquement depuis le siège de l'opérateur.
- Ne portez jamais de vêtements amples lorsque vous travaillez à proximité de la machine.

W-2135-1108

Figure 116

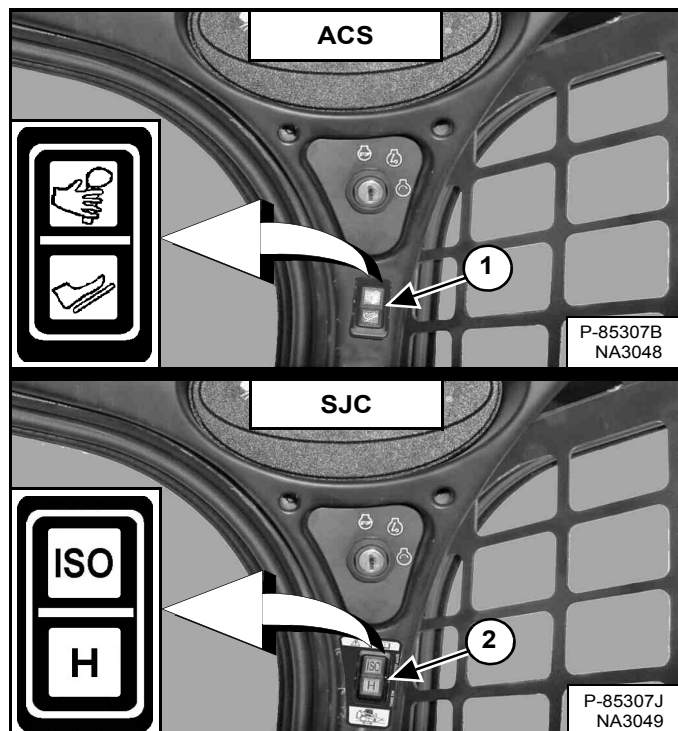

(ACS) Sélectionnez le fonctionnement par commandes manuelles ou par pédales (1) [Figure 116] si la machine est équipée de commandes ACS.

OU

(SJC) Sélectionnez le schéma de commande ISO ou H (2) [Figure 116] si la machine est équipée de commandes SJC.

Figure 117

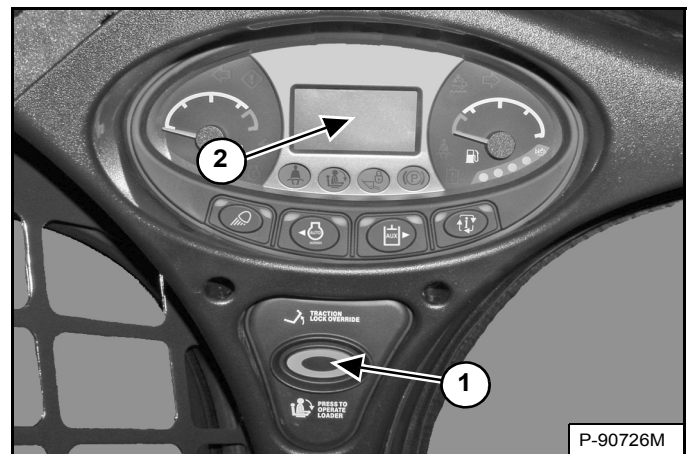

Enfoncez le bouton PRESS TO OPERATE LOADER (APPUYER POUR UTILISER LA CHARGEUSE) (1) [Figure 117] pour activer le système BICS™ et les fonctions hydrauliques de la chargeuse.

(SJC) Le réglage actuel de la réaction d'entraînement apparaît brièvement sur l'affichage des données (2) chaque fois que le bouton PRESS TO OPERATE LOADER (APPUYER POUR UTILISER LA CHARGEUSE) (1) [Figure 117] est enfoncé.

REMARQUE : (SJC) le témoin de la position actuelle du contacteur (ISO ou H) clignote pour indiquer qu'il faut appuyer sur le bouton PRESS TO OPERATE LOADER. Ce témoin clignote lorsque le contacteur à clé est sur MARCHÉ et s'allume en continu dès que le bouton PRESS TO OPERATE LOADER est enfoncé. Si le schéma (ISO / H) est modifié durant la translation, le schéma actif reste allumé en continu et le schéma en attente clignote. Après le retour des commandes au point NEUTRE, le témoin du schéma actif s'éteint et celui du schéma en attente clignote jusqu'à ce que le bouton PRESS TO OPERATE LOADER (APPUYER POUR UTILISER LA CHARGEUSE) soit enfoncé.

! AVERTISSEMENT

RISQUE DE BLESSURES GRAVES, VOIRE MORTELLES

Quand le moteur tourne dans un lieu clos, laissez entrer de l'air frais pour éviter toute concentration de gaz d'échappement. En cas de stationnement, dirigez l'échappement vers l'extérieur. Les gaz d'échappement dégagent des émanations inodores et incolores susceptibles d'être mortelles.

W-2050-0807

DÉMARRAGE DU MOTEUR (SUITE)

Tableau à démarrage sans clé



RISQUE DE BLESSURES GRAVES, VOIRE MORTELLES

- Certaines pièces du moteur ainsi que les gaz d'échappement peuvent être très chauds. Éloignez donc les matériaux inflammables.
- N'utilisez jamais la machine dans un environnement qui contient des poussières ou des gaz explosifs.

W-2051-0212

Effectuez la PROCÉDURE PRÉALABLE AU DÉMARRAGE (voir PROCÉDURE PRÉALABLE AU DÉMARRAGE, page 91)

Figure 118



Placez la commande d'accélérateur en position de ralenti bas [Figure 118].

REMARQUE : sur les chargeuses équipées du tableau de bord à démarrage sans clé, un mot de passe permanent (maître) est défini de manière aléatoire en usine. Un mot de passe propriétaire est aussi affecté à la chargeuse. Vous pouvez le remplacer pour interdire toute utilisation non autorisée de la chargeuse (voir Modification du mot de passe propriétaire, page 202) Conservez une trace écrite du mot de passe dans un endroit sûr au cas où vous l'oublieriez.

REMARQUE : la fonction de déverrouillage du mot de passe permet d'utiliser la chargeuse sans mot de passe. (voir Fonction de déverrouillage du mot de passe, page 202)

Figure 119

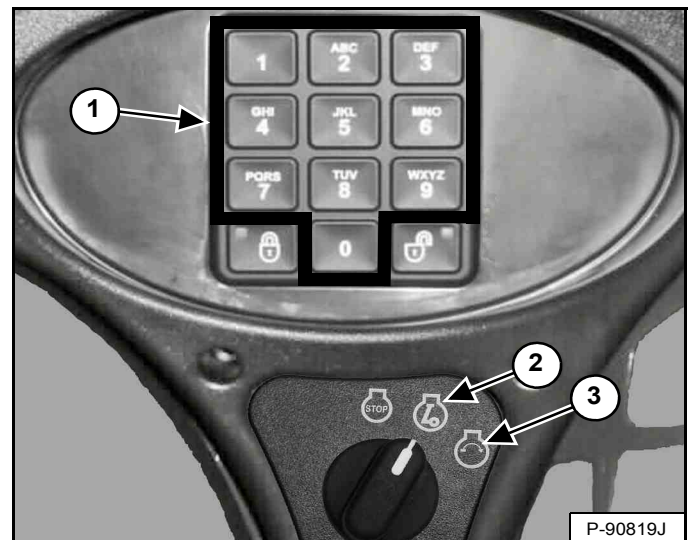

Tournez le contacteur à clé sur la position MARCHÉ (2). Les témoins du tableau de bord gauche s'ALLUMENT brièvement tandis que le tableau de bord/système de surveillance exécute un test automatique. Utilisez le pavé numérique (1) [Figure 119] pour saisir le mot de passe.

Figure 120

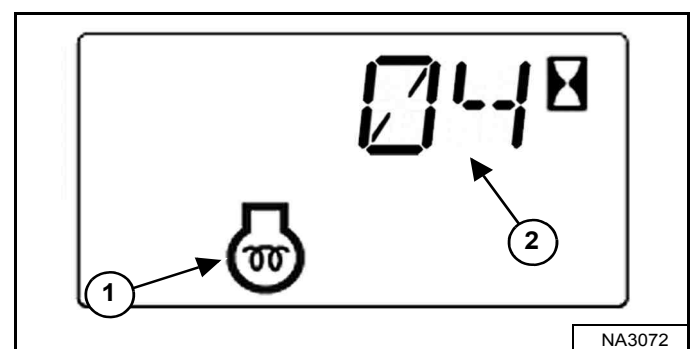

Si la température est basse, les bougies de préchauffage s'allument automatiquement. L'icône du préchauffage du moteur (1) s'allume et le temps de préchauffage (2) [Figure 120] est décompté sur l'affichage des données.

REMARQUE : par temps froid, il est recommandé d'allumer deux fois les bougies de préchauffage avant d'essayer de démarrer le moteur. Ceci permet au moteur de chauffer plus longtemps avant le démarrage par temps froid.

Quand l'icône de préchauffage s'éteint, tournez le contacteur à clé sur la position DÉMARRAGE (3). Relâchez la clé dès que le moteur démarre et laissez-la revenir en position MARCHÉ (2) [Figure 119].

DÉMARRAGE DU MOTEUR (SUITE)

Tableau à démarrage sans clé (suite)

REMARQUE : avant de mettre le moteur en marche, assurez-vous que les deux commandes manuelles (ACS) ou les manipulateurs (SJC) sont au point NEUTRE. Ne déplacez pas les leviers ou les manipulateurs du point NEUTRE pendant que vous tournez le contacteur à clé sur MARCHÉ ou DÉMARRAGE avec le système BICS™ activé.

AVERTISSEMENT

RISQUE DE BLESSURES GRAVES, VOIRE MORTELLES

- Attachez la ceinture de sécurité, démarrez et conduisez la chargeuse uniquement depuis le siège de l'opérateur.
- Ne portez jamais de vêtements amples lorsque vous travaillez à proximité de la machine.

W-2135-1108

Figure 121

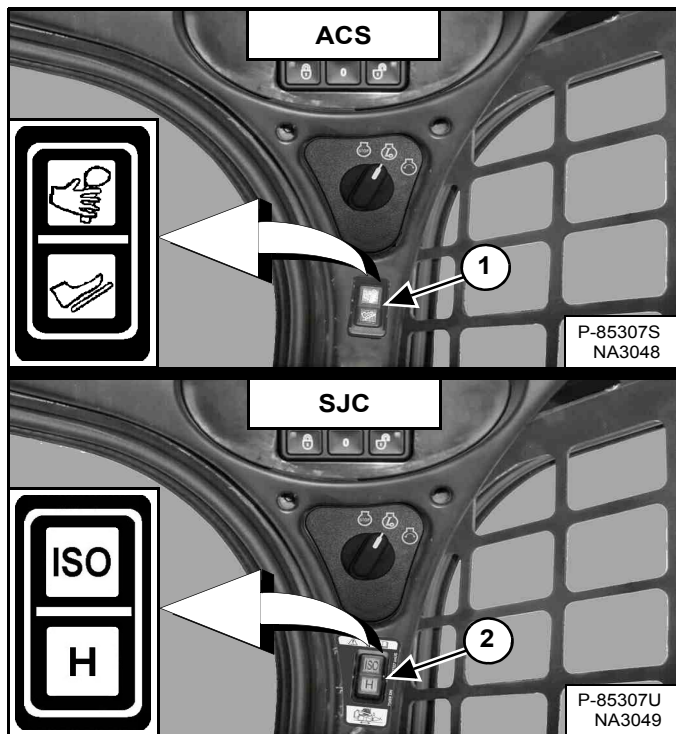

(ACS) Sélectionnez le fonctionnement par commandes manuelles ou par pédales (1) [Figure 121] si la machine est équipée de commandes ACS.

OU

(SJC) Sélectionnez le schéma de commande ISO ou H (2) [Figure 121] si la machine est équipée de commandes SJC.

Figure 122

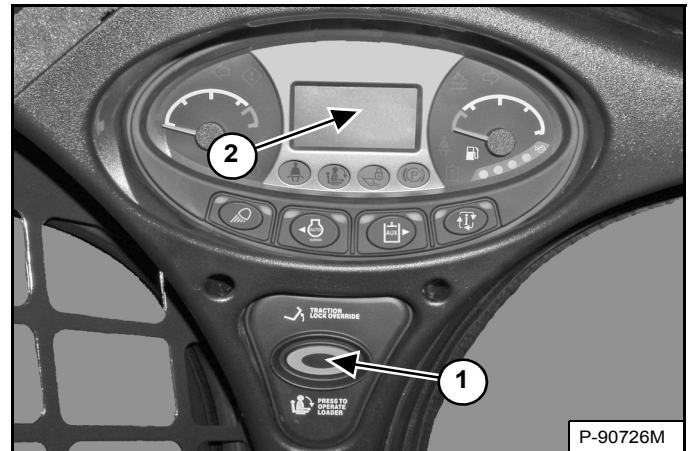

Enfoncez le bouton PRESS TO OPERATE LOADER (APPUYER POUR UTILISER LA CHARGEUSE) (1) [Figure 122] pour activer le système BICS™ et les fonctions hydrauliques de la chargeuse.

(SJC) Le réglage actuel de la réaction d'entraînement apparaît brièvement sur l'affichage des données (2) chaque fois que le bouton PRESS TO OPERATE LOADER (APPUYER POUR UTILISER LA CHARGEUSE) (1) [Figure 122] est enfoncé.

REMARQUE : (SJC) le témoin de la position actuelle du contacteur (ISO ou H) clignote pour indiquer qu'il faut appuyer sur le bouton PRESS TO OPERATE LOADER. Ce témoin clignote lorsque le contacteur à clé est sur MARCHÉ et s'allume en continu dès que le bouton PRESS TO OPERATE LOADER est enfoncé. Si le schéma (ISO / H) est modifié durant la translation, le schéma actif reste allumé en continu et le schéma en attente clignote. Après le retour des commandes au point NEUTRE, le témoin du schéma actif s'éteint et celui du schéma en attente clignote jusqu'à ce que le bouton PRESS TO OPERATE LOADER (APPUYER POUR UTILISER LA CHARGEUSE) soit enfoncé.

AVERTISSEMENT

RISQUE DE BLESSURES GRAVES, VOIRE MORTELLES

Quand le moteur tourne dans un lieu clos, laissez entrer de l'air frais pour éviter toute concentration de gaz d'échappement. En cas de stationnement, dirigez l'échappement vers l'extérieur. Les gaz d'échappement dégagent des émanations inodores et incolores susceptibles d'être mortelles.

W-2050-0807

DÉMARRAGE DU MOTEUR (SUITE)

Tableau de bord Deluxe



RISQUE DE BLESSURES GRAVES, VOIRE MORTELLES

- Certaines pièces du moteur ainsi que les gaz d'échappement peuvent être très chauds. Éloignez donc les matériaux inflammables.
- N'utilisez jamais la machine dans un environnement qui contient des poussières ou des gaz explosifs.

W-2051-0212

Effectuez la PROCÉDURE PRÉALABLE AU DÉMARRAGE (voir PROCÉDURE PRÉALABLE AU DÉMARRAGE, page 91)

Figure 123



Placez la commande d'accélérateur en position de ralenti bas [Figure 123].

REMARQUE : sur les chargeuses équipées du tableau de bord Deluxe, un mot de passe permanent (maître) est défini de manière aléatoire en usine. Un mot de passe propriétaire est aussi affecté à la chargeuse. Ce mot de passe vous sera communiqué par votre concessionnaire. Remplacez-le par un mot de passe facile à retenir pour interdire toute utilisation non autorisée de la chargeuse (voir Modification du mot de passe propriétaire, page 203) Conservez une trace écrite du mot de passe dans un endroit sûr au cas où vous l'oublieriez.

REMARQUE : la fonction de déverrouillage du mot de passe permet d'utiliser la chargeuse sans mot de passe. (voir Fonction de déverrouillage du mot de passe, page 204)

Figure 124



Tournez le contacteur à clé sur la position MARCHÉ (2). Les témoins du tableau de bord gauche s'ALLUMENT brièvement tandis que le tableau de bord/système de surveillance exécute un test automatique. Utilisez le pavé numérique (1) [Figure 124] pour saisir le mot de passe.

Figure 125

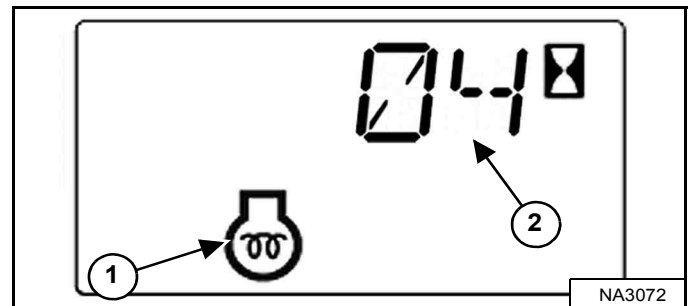

Si la température est basse, les bougies de préchauffage s'allument automatiquement. L'icône du préchauffage du moteur (1) s'allume et le temps de préchauffage (2) [Figure 125] est décompté sur l'affichage des données.

REMARQUE : l'écran du tableau de bord Deluxe affiche également une icône de préchauffage du moteur et la mention [WAIT TO START] (Patience avant le démarrage).

REMARQUE : par temps froid, il est recommandé d'allumer deux fois les bougies de préchauffage avant d'essayer de démarrer le moteur. Ceci permet au moteur de chauffer plus longtemps avant le démarrage par temps froid.

Quand l'icône de préchauffage s'éteint, tournez le contacteur à clé sur la position DÉMARRAGE (3). Relâchez la clé dès que le moteur démarre et laissez-la revenir en position MARCHÉ (2) [Figure 124].

DÉMARRAGE DU MOTEUR (SUITE)

Tableau de bord Deluxe (suite)

REMARQUE : avant de mettre le moteur en marche, assurez-vous que les deux commandes manuelles (ACS) ou les manipulateurs (SJC) sont au point NEUTRE. Ne déplacez pas les leviers ou les manipulateurs du point NEUTRE pendant que vous tournez le contacteur à clé sur MARCHE ou DÉMARRAGE avec le système BICS™ activé.

AVERTISSEMENT

RISQUE DE BLESSURES GRAVES, VOIRE MORTELLES

- Attachez la ceinture de sécurité, démarrez et conduisez la chargeuse uniquement depuis le siège de l'opérateur.
- Ne portez jamais de vêtements amples lorsque vous travaillez à proximité de la machine.

W-2135-1108

Figure 126

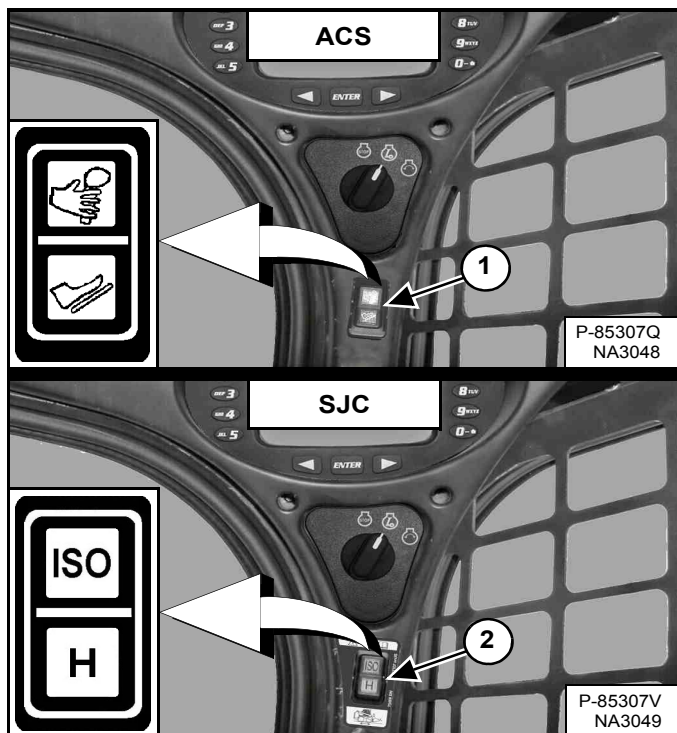

(ACS) Sélectionnez le fonctionnement par commandes manuelles ou par pédales (1) [Figure 126] si la machine est équipée de commandes ACS.

OU

(SJC) Sélectionnez le schéma de commande ISO ou H (2) [Figure 126] si la machine est équipée de commandes SJC.

Figure 127

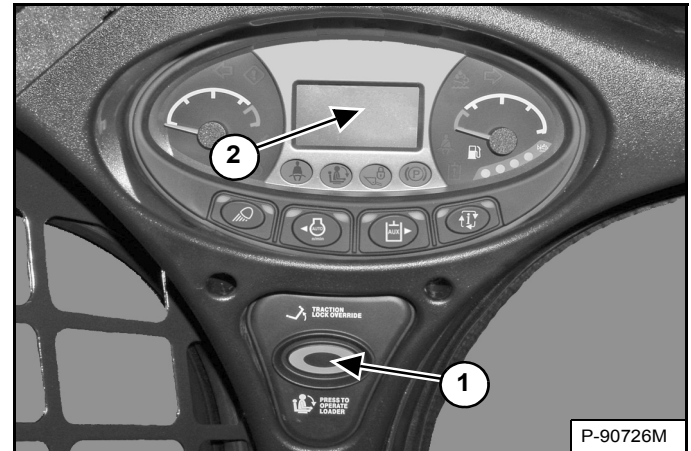

Enfoncez le bouton PRESS TO OPERATE LOADER (APPUYER POUR UTILISER LA CHARGEUSE) (1) [Figure 127] pour activer le système BICS™ et les fonctions hydrauliques de la chargeuse.

(SJC) Le réglage actuel de la réaction d'entraînement apparaît brièvement sur l'affichage des données (2) chaque fois que le bouton PRESS TO OPERATE LOADER (APPUYER POUR UTILISER LA CHARGEUSE) (1) [Figure 127] est enfoncé.

REMARQUE : (SJC) le témoin de la position actuelle du contacteur (ISO ou H) clignote pour indiquer qu'il faut appuyer sur le bouton PRESS TO OPERATE LOADER. Ce témoin clignote lorsque le contacteur à clé est sur MARCHE et s'allume en continu dès que le bouton PRESS TO OPERATE LOADER est enfoncé. Si le schéma (ISO / H) est modifié durant la translation, le schéma actif reste allumé en continu et le schéma en attente clignote. Après le retour des commandes au point NEUTRE, le témoin du schéma actif s'éteint et celui du schéma en attente clignote jusqu'à ce que le bouton PRESS TO OPERATE LOADER (APPUYER POUR UTILISER LA CHARGEUSE) soit enfoncé.

AVERTISSEMENT

RISQUE DE BLESSURES GRAVES, VOIRE MORTELLES

Quand le moteur tourne dans un lieu clos, laissez entrer de l'air frais pour éviter toute concentration de gaz d'échappement. En cas de stationnement, dirigez l'échappement vers l'extérieur. Les gaz d'échappement dégagent des émanations inodores et incolores susceptibles d'être mortelles.

W-2050-0807

DÉMARRAGE DU MOTEUR (SUITE)

Réchauffement du circuit hydraulique/hydrostatique

Laissez tourner le moteur pendant au moins 5 minutes pour le réchauffer ainsi que l'huile hydrostatique avant d'utiliser la chargeuse.

IMPORTANT

Quand la température est inférieure à -30°C (-20°F), vous devez réchauffer l'huile hydrostatique avant de mettre le moteur en marche. En effet, à si basse température, le système hydrostatique n'est pas suffisamment alimenté et risque d'être endommagé. Dans la mesure du possible, stationnez la machine dans un endroit où la température est supérieure à -18°C (0°F).

I-2007-0910

Démarrage par temps froid

⚠ AVERTISSEMENT

UNE EXPLOSION PEUT PROVOQUER DES BLESSURES GRAVES, VOIRE MORTELLES, OU ENDOMMAGER GRAVEMENT LE MOTEUR
N'UTILISEZ PAS d'éther ni de liquide d'aide au démarrage sur un système équipé de bougies de préchauffage ou d'un préchauffage de l'admission d'air.

WV-2071-0415

Quand la température est inférieure à 0°C , procédez de la manière suivante pour démarrer plus facilement le moteur :

- Remplacez l'huile moteur par une huile dont le type et la viscosité sont appropriés aux températures de démarrage prévues. (voir Tableau des huiles moteur, page 149)
- Veillez à ce que la batterie soit complètement chargée.
- Installez un réchauffeur de moteur, disponible auprès de votre concessionnaire Bobcat.

REMARQUE : l'écran d'affichage du tableau de bord Deluxe peut ne pas être à sa luminosité maximum quand la température est inférieure à -26°C (-15°F). Le réchauffement de l'écran d'affichage peut durer de 30 secondes à plusieurs minutes. Tous les systèmes demeurent sous surveillance, même lorsque l'écran est éteint.

Commande d'accélérateur par temps froid

Figure 128



Le contrôleur du moteur limite la vitesse et le couple du moteur lorsque sa température est trop basse. Le contrôleur du moteur génère alors automatiquement les indications et les actions suivantes :

1. Le code de service **[COLD]** (Froid) (4) apparaît sur l'affichage des données **[Figure 128]**.
2. Le contrôleur du moteur outrepassé le réglage de la commande d'accélérateur de l'opérateur et maintient une vitesse de chauffage du moteur optimale.

Le fait de déplacer la commande d'accélérateur fait retentir trois fois l'alarme. L'accélération reste impossible.

3. L'alarme retentit deux fois et les informations affichées disparaissent au profit de l'horamètre dès que le contrôleur du moteur ne limite plus la commande d'accélérateur. La commande d'accélérateur est de nouveau disponible pour l'opérateur.

REMARQUE : le moteur reste au ralenti bas tant que l'opérateur n'a pas activé la commande d'accélérateur, quelle que soit la position de cette commande.

l'intégralité de la plage de commande de vitesse du moteur peut ne pas être disponible tant que le contrôleur du moteur n'a pas déterminé que le moteur était suffisamment chaud.

SURVEILLANCE DES AFFICHAGES

Tableau de bord gauche

Figure 129



Contrôlez régulièrement les cadrans de température et de niveau de carburant ainsi que les témoins BICS™ (tous doivent être ÉTEINTS pour utiliser la chargeuse) [Figure 129].

Après avoir démarré le moteur, contrôlez régulièrement le tableau de bord gauche [Figure 129] pour surveiller le fonctionnement de la machine.

En présence d'un défaut, l'icône correspondante s'affiche.

EXEMPLE : température élevée du liquide de refroidissement moteur.

L'icône de température du liquide de refroidissement (1) [Figure 129] est ALLUMÉE.

Appuyez sur le bouton Information (2) [Figure 129] pour faire défiler l'affichage des données jusqu'à ce que l'écran des codes de service s'affiche. Un des CODES DE SERVICE suivants s'affiche.

- [M0810] Température trop élevée du liquide de refroidissement
- [M0811] Température extrêmement élevée du liquide de refroidissement

Trouvez la cause du code de service et corrigez-la avant d'utiliser la chargeuse de nouveau. (voir Liste des codes de service, page 190)

REMARQUE : le tableau de bord Deluxe en option offre un affichage supplémentaire des codes de service contenant une brève description. (voir Affichage des codes de service, page 189)

Avertissement et arrêt sécurité

En présence d'un AVERTISSEMENT, l'icône lumineuse correspondante s'ALLUME et l'alarme émet 3 bips. Si cette condition persiste, le moteur ou le système hydraulique de la chargeuse risque d'être endommagé.

En présence d'un ARRÊT SÉCURITÉ, l'icône lumineuse correspondante s'ALLUME et l'alarme retentit en continu. Le système de surveillance arrête automatiquement le moteur au bout de 15 secondes. Le moteur peut être redémarré seulement pour déplacer ou repositionner la chargeuse.

La fonction d'ARRÊT SÉCURITÉ est associée aux icônes suivantes :

Avertissement général

Dysfonctionnement du moteur

Température du liquide de refroidissement

Dysfonctionnement du système hydraulique

ARRÊT DU MOTEUR ET SORTIE DE LA CHARGEUSE

Procédure

Arrêtez la chargeuse sur une surface plane et de niveau.

Abaissez complètement les bras de levage et posez l'accessoire à plat sur le sol.

Figure 130



Placez la commande d'accélérateur en position de ralenti bas [Figure 130].

Enclenchez le frein de stationnement.

Figure 131

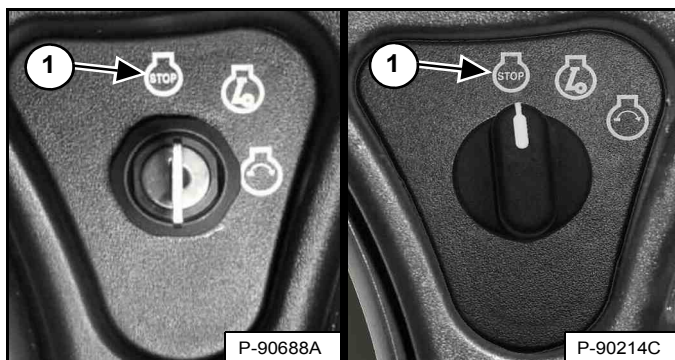

Tournez le contacteur à clé sur la position STOP (1) [Figure 131].

REMARQUE : si les feux de la chargeuse sont ALLUMÉS, ils restent ALLUMÉS pendant environ 90 secondes après l'ARRÊT de la chargeuse.

Levez l'arceau de siège et assurez-vous que les fonctions de levage et de cavage sont désactivées.

Détachez la ceinture de sécurité.

(Tableau standard à contacteur à clé) Retirez la clé du contacteur pour empêcher toute personne non autorisée d'utiliser la chargeuse.

REMARQUE : activer la fonction de déverrouillage du mot de passe sur les machines équipées du tableau de bord à démarrage sans clé ou du tableau Deluxe permet d'utiliser la chargeuse sans mot de passe (voir Fonction de déverrouillage du mot de passe, page 202) ou (voir Fonction de déverrouillage du mot de passe, page 204).

Figure 132



Sortez de la chargeuse en utilisant les mains courantes, les antidérapants et les marchepieds (en maintenant un contact en trois points) [Figure 132].

! AVERTISSEMENT

RISQUE DE BLESSURES GRAVES, VOIRE MORTELLES

Avant de quitter le siège de l'opérateur :

- Abaissez les bras de levage et posez l'accessoire à plat sur le sol.
- Arrêtez le moteur.
- Enclenchez le frein de stationnement.
- Relevez l'arceau de siège.
- Mettez toutes les commandes au POINT NEUTRE / en position VERROUILLÉE pour vous assurer que les fonctions de levage, de cavage et de translation sont désactivées.

Le dispositif de l'arceau de siège doit désactiver ces fonctions lorsque l'arceau est relevé. Si ces fonctions ne sont pas désactivées, consultez votre concessionnaire Bobcat pour qu'il effectue les réparations nécessaires.

W-2463-1110



CONTREPOIDS

Description

Des contrepoids peuvent être installés sur la chargeuse. Consultez votre concessionnaire Bobcat pour des informations sur les contrepoids de chargeuses approuvés et sur les configurations recommandées selon les travaux effectués et l'accessoire utilisé.

Effet sur la chargeuse et sur son utilisation

L'installation de contrepoids sur cette chargeuse n'altère pas le bon fonctionnement de la chargeuse et de l'accessoire. Suivez toujours les instructions fournies dans ce manuel lorsque la chargeuse que vous utilisez est équipée de contrepoids.

Dans certaines situations, par contre, les contrepoids installés sur la chargeuse peuvent avoir un effet sur la chargeuse et sur son utilisation. Quelques exemples :

- Augmentation du poids de la machine
- Augmentation de la capacité de charge nominale
- Direction plus dure
- Usure des chenilles plus rapide ou inégale
- Consommation de puissance plus importante

Quand faut-il utiliser des contrepoids ?

Installez des contrepoids pour accroître la capacité de charge nominale de la chargeuse afin d'améliorer les performances de l'accessoire pour certains travaux. Quelques exemples :

- Utilisation de fourches à palettes avec des charges palettisées
- Utilisation de grappins ou de fourches à balles
- Utilisation de godets pour manipuler des matériaux en vrac sans creuser

Quand faut-il déposer les contrepoids ?

Déposez les contrepoids pour améliorer la force d'appui de l'accessoire et améliorer ainsi ses performances au cours de certains travaux. Quelques exemples :

- Excavation avec des godets
- Utilisation de marteaux hydrauliques, de décapeuses ou de râpeurs égalisateurs

Équipements ayant un effet sur le poids de la machine

Si votre chargeuse est déjà équipée d'accessoires tels que les réservoirs d'eau ou les stabilisateurs arrière, l'installation de contrepoids n'est peut-être pas nécessaire.

Consultez votre concessionnaire Bobcat pour plus d'informations sur l'utilisation des contrepoids avec vos accessoires et équipements.

ACCESSOIRES

Choix du godet



**RISQUE DE BLESSURES GRAVES,
VOIRE MORTELLES**

N'utilisez jamais d'accessoires ni de godets qui ne sont pas approuvés par Bobcat. Des godets et accessoires garantissant la sécurité de charges de densités spécifiques sont approuvés pour chaque modèle. Les accessoires non approuvés peuvent causer des blessures graves, voire mortelles.

W-2052-0907

REMARQUE : l'utilisation d'accessoires non approuvés sur votre chargeuse Bobcat annule sa garantie.

Votre concessionnaire peut vous renseigner sur les accessoires et les godets approuvés par Bobcat pour chaque modèle de chargeuse. Les godets et les accessoires sont approuvés selon la capacité de charge nominale et la sécurité de fixation sur le Bob-Tach.

La capacité nominale de cette chargeuse est spécifiée sur un autocollant apposé dans la cabine. (voir Performances, page 209)

La capacité nominale est calculée avec un godet et un matériau de densité normale (par exemple de la terre ou du gravier sec). Si vous utilisez un godet plus long, le centre de gravité se déplace vers l'avant, ce qui réduit la capacité nominale. Si vous chargez un matériau extrêmement dense, réduisez le volume pour éviter les surcharges.

Figure 133

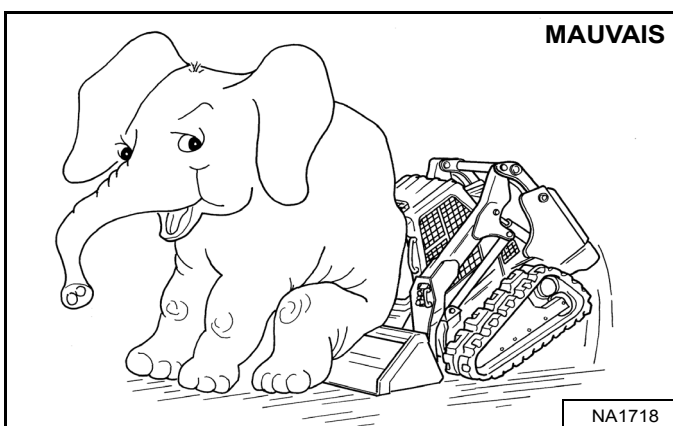

Le dépassement de la capacité de charge nominale [Figure 133] peut entraîner les problèmes suivants :

- Direction difficile
- Usure rapide des chenilles
- Perte de stabilité
- Diminution de la durée de vie de la chargeuse Bobcat

Utilisez toujours un godet dont la dimension est adaptée au type et à la densité du matériau à charger. Pour charger les matériaux en toute sécurité et éviter d'endommager la chargeuse, l'accessoire (ou le godet) doit pouvoir accepter une charge complète sans dépasser la capacité de charge nominale de la machine. Les charges partielles rendent la direction plus difficile.

Fourches à palettes

Figure 134

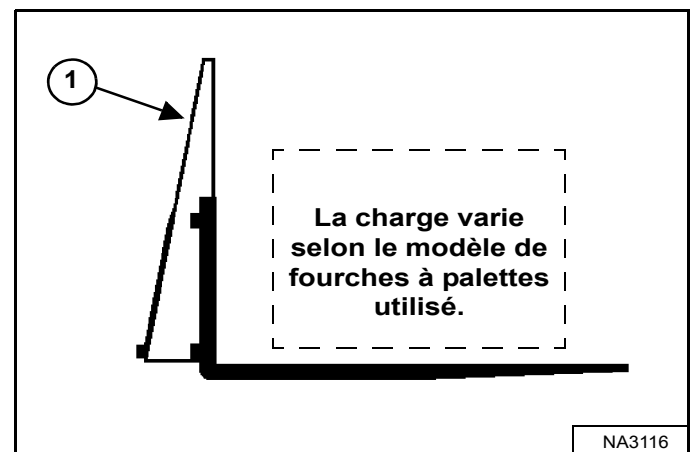

La charge maximale pouvant être déplacée à l'aide de fourches à palettes est indiquée sur un autocollant situé sur le châssis des fourches (1) [Figure 134].

Pour plus d'informations sur le contrôle, l'entretien et le remplacement des fourches à palettes, contactez votre concessionnaire Bobcat. Pour plus d'informations sur la capacité nominale en cas d'utilisation de fourches à palettes ainsi que d'autres accessoires, contactez votre concessionnaire Bobcat.



**RISQUE DE BLESSURES GRAVES,
VOIRE MORTELLES**

Ne dépassez jamais la capacité de charge nominale. Toute charge excessive peut faire basculer la machine ou entraîner une perte de contrôle.

W-2053-0903

ACCESSOIRES (SUITE)

Installation et dépose de l'accessoire (Bob-Tach mécanique)

Le Bob-Tach permet de changer rapidement de godets et d'accessoires. Pour installer d'autres accessoires, consultez le Manuel de l'Opérateur et d'Entretien de l'accessoire concerné.

Installation

Figure 135

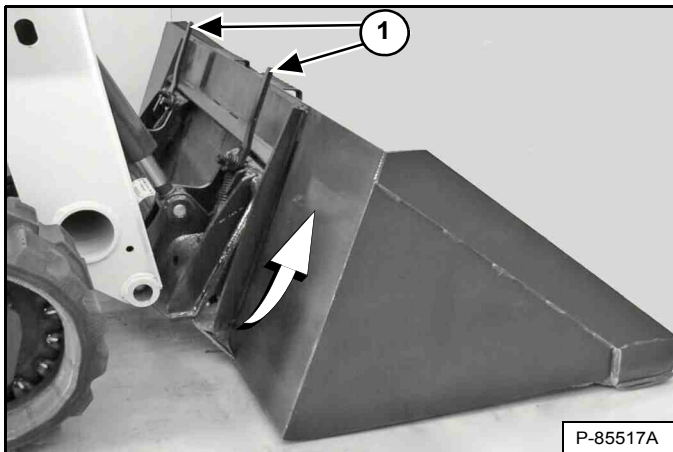

Relevez complètement les leviers du Bob-Tach (1) (broches coniques entièrement levées) [Figure 135].

Entrez dans la chargeuse et exécutez la PROCÉDURE PRÉALABLE AU DÉMARRAGE (voir PROCÉDURE PRÉALABLE AU DÉMARRAGE, page 91)

Démarrez le moteur, appuyez sur le bouton PRESS TO OPERATE LOADER (APPUYER POUR UTILISER LA CHARGEUSE) et libérez le frein de stationnement.

Abaissez les bras de levage et inclinez le Bob-Tach vers l'avant.

Avancez lentement la chargeuse jusqu'à ce que le bord supérieur du Bob-Tach soit complètement sous le gousset supérieur du châssis de fixation du godet [Figure 135] (ou autre accessoire).

REMARQUE : veillez à ne pas heurter l'accessoire avec les leviers du Bob-Tach.

Figure 136

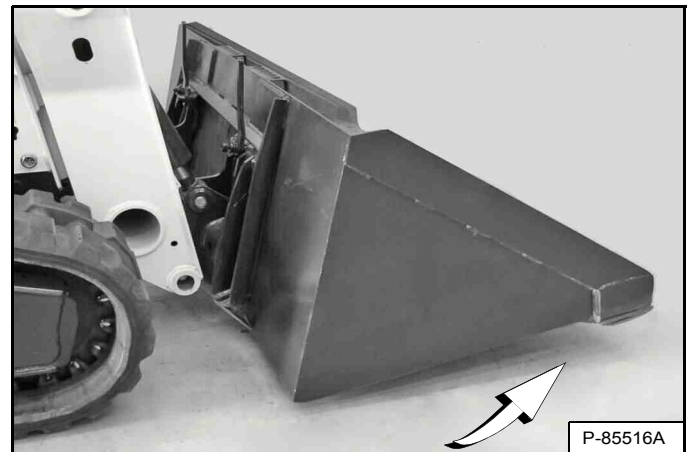

Inclinez le Bob-Tach vers l'arrière jusqu'à ce que le bord d'attaque du godet (ou autre accessoire) décolle légèrement du sol [Figure 136]. Cette procédure permet au châssis de fixation du godet de se plaquer contre l'avant du Bob-Tach.

Arrêtez le moteur et sortez de la chargeuse. (voir ARRÊT DU MOTEUR ET SORTIE DE LA CHARGEUSE, page 103).



RISQUE DE BLESSURES GRAVES, VOIRE MORTELLES

Avant de quitter le siège de l'opérateur :

- Abaissez les bras de levage et posez l'accessoire à plat sur le sol.
- Arrêtez le moteur.
- Enclenchez le frein de stationnement.
- Relevez l'arceau de siège.
- Mettez toutes les commandes au POINT NEUTRE / en position VERROUILLÉE pour vous assurer que les fonctions de levage, de cavage et de translation sont désactivées.

Le dispositif de l'arceau de siège doit désactiver ces fonctions lorsque l'arceau est relevé. Si ces fonctions ne sont pas désactivées, consultez votre concessionnaire Bobcat pour qu'il effectue les réparations nécessaires.

W-2463-1110

ACCESSOIRES (SUITE)

Installation et dépose de l'accessoire (Bob-Tach mécanique) (suite)

Installation (suite)

Figure 137

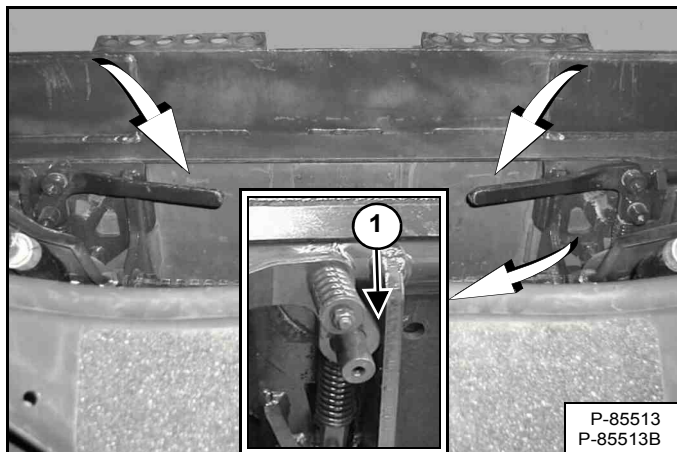

Abaissez les leviers du Bob-Tach jusqu'à ce qu'ils soient complètement verrouillés [Figure 137] (les broches coniques dépassent des orifices du châssis de fixation de l'accessoire).

Lorsqu'ils sont verrouillés, les deux leviers doivent être en contact avec le châssis comme indiqué (1) [Figure 137].

Si les deux leviers ne s'engagent pas en position verrouillée, contactez votre concessionnaire Bobcat pour l'entretien du dispositif.

Figure 138

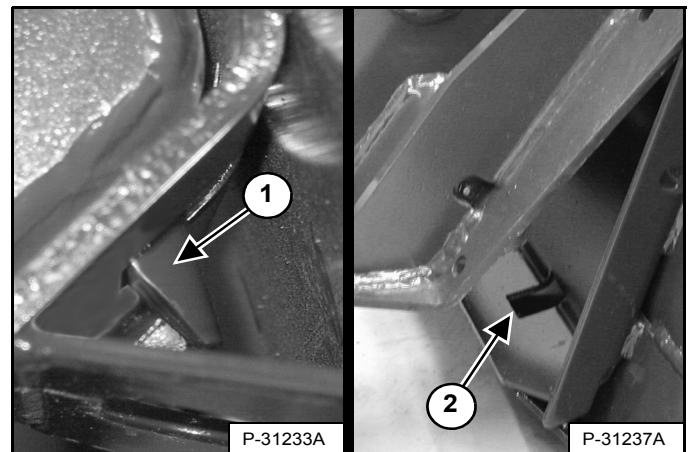

Les broches coniques (1) doivent dépasser des orifices (2) [Figure 138] du châssis de fixation du godet (ou autre accessoire) afin de maintenir fermement le godet sur le Bob-Tach.

AVERTISSEMENT

RISQUE DE BLESSURES GRAVES, VOIRE MORTELLES

Les broches coniques du Bob-Tach doivent dépasser des orifices du châssis de fixation de l'accessoire. Les leviers doivent être complètement abaissés et verrouillés, sinon l'accessoire risque de se détacher.

W-2715-0208

ACCESSOIRES (SUITE)

Installation et dépose de l'accessoire (Bob-Tach mécanique) (suite)

Dépose

Abaissez les bras de levage et posez l'accessoire à plat sur le sol. Abaissez ou fermez tout équipement hydraulique (selon modèle).

Arrêtez le moteur et sortez de la chargeuse. (voir ARRÊT DU MOTEUR ET SORTIE DE LA CHARGEUSE, page 103)



RISQUE DE BLESSURES GRAVES, VOIRE MORTELLES

Avant de quitter le siège de l'opérateur :

- Abaissez les bras de levage et posez l'accessoire à plat sur le sol.
- Arrêtez le moteur.
- Enclenchez le frein de stationnement.
- Relevez l'arceau de siège.
- Mettez toutes les commandes au POINT NEUTRE / en position VERROUILLÉE pour vous assurer que les fonctions de levage, de cavage et de translation sont désactivées.

Le dispositif de l'arceau de siège doit désactiver ces fonctions lorsque l'arceau est relevé. Si ces fonctions ne sont pas désactivées, consultez votre concessionnaire Bobcat pour qu'il effectue les réparations nécessaires.

W-2463-1110

Déconnectez de la chargeuse le faisceau électrique, et les conduites d'eau ou hydrauliques de l'accessoire (selon modèle). (voir Libération de la pression hydraulique (chargeuse et accessoire), page 87)

Figure 139

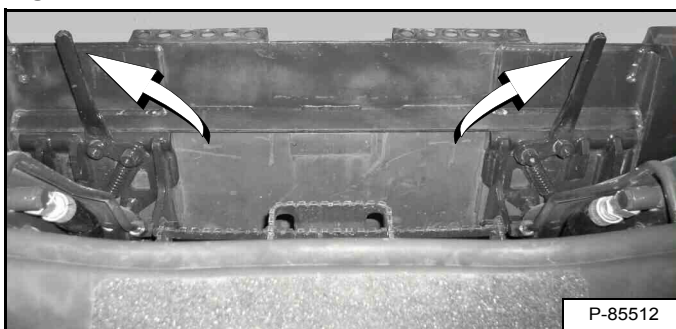

Relevez complètement les leviers du Bob-Tach [Figure 139] (broches coniques entièrement levées).



Les leviers du Bob-Tach sont sous tension de ressorts. Maintenez-les fermement et relâchez-les lentement pour éviter les blessures.

W-2054-1285

Entrez dans la chargeuse et exécutez la PROCÉDURE PRÉALABLE AU DÉMARRAGE (voir PROCÉDURE PRÉALABLE AU DÉMARRAGE, page 91)

Démarrez le moteur, appuyez sur le bouton PRESS TO OPERATE LOADER (APPUYER POUR UTILISER LA CHARGEUSE) et libérez le frein de stationnement.

Figure 140

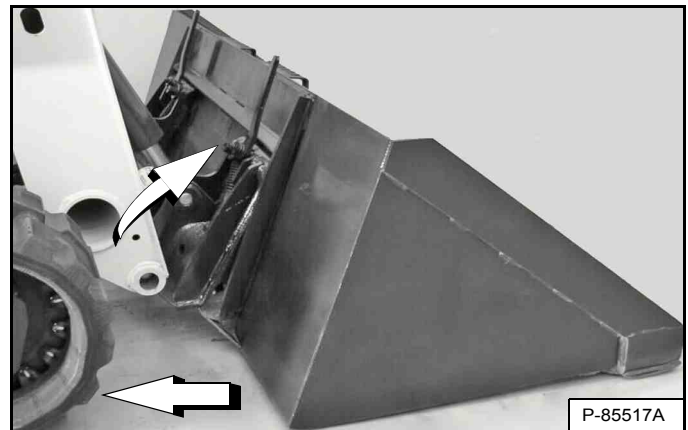

Inclinez le Bob-Tach vers l'avant et éloignez la chargeuse du godet ou de l'accessoire en marche arrière [Figure 140].

ACCESSOIRES (SUITE)

Installation et dépose de l'accessoire (Bob-Tach hydraulique)

Cette machine peut être équipée d'un Bob-Tach hydraulique.

Le Bob-Tach hydraulique permet de changer rapidement de godets et d'accessoires. Pour installer d'autres accessoires, consultez le Manuel de l'Opérateur et d'Entretien de l'accessoire concerné.

Installation

Entrez dans la chargeuse et exécutez la PROCÉDURE PRÉALABLE AU DÉMARRAGE (voir PROCÉDURE PRÉALABLE AU DÉMARRAGE, page 91)

Démarrez le moteur, appuyez sur le bouton PRESS TO OPERATE LOADER (APPUYER POUR UTILISER LA CHARGEUSE) et libérez le frein de stationnement.

Abaissez les bras de levage et inclinez le Bob-Tach vers l'avant.

Figure 141

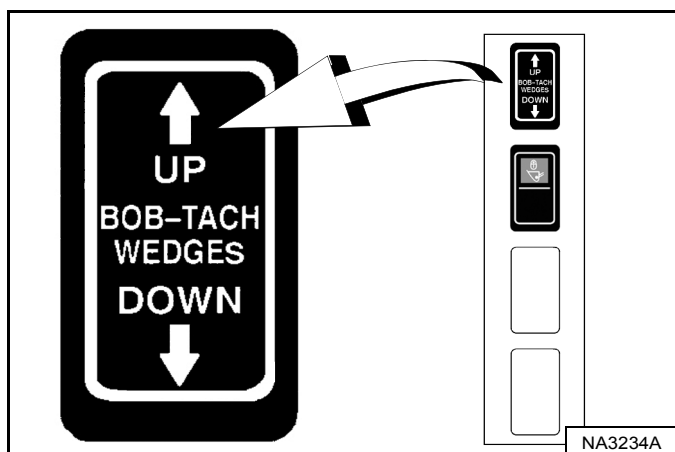
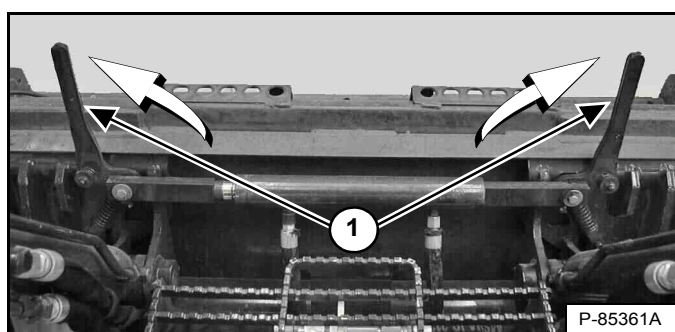

Figure 142



Appuyez sur le côté UP du contacteur BOB-TACH WEDGES (broches coniques vers le haut) (panneau des contacteurs droit) et maintenez-le enfoncé [Figure 141] jusqu'à ce que les leviers (1) [Figure 142] soient complètement engagés (broches coniques complètement relevées).

Figure 143



Avancez lentement la chargeuse jusqu'à ce que le bord supérieur du Bob-Tach soit complètement sous le gousset supérieur du châssis de fixation du godet [Figure 143] (ou autre accessoire).

REMARQUE : veillez à ne pas heurter l'accessoire avec les leviers du Bob-Tach.

Figure 144

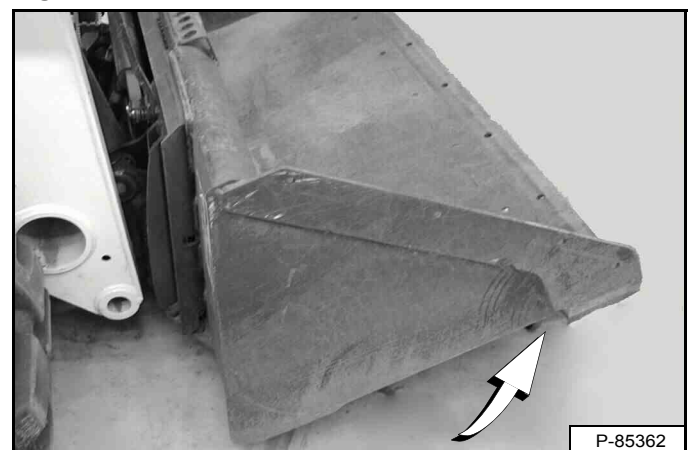

Inclinez le Bob-Tach vers l'arrière jusqu'à ce que le bord d'attaque du godet (ou autre accessoire) décolle légèrement du sol [Figure 144]. Cette procédure permet au châssis de fixation du godet de se plaquer contre l'avant du Bob-Tach.

ACCESSOIRES (SUITE)

Installation et dépose de l'accessoire (Bob-Tach hydraulique) (suite)

Installation (suite)

Figure 145

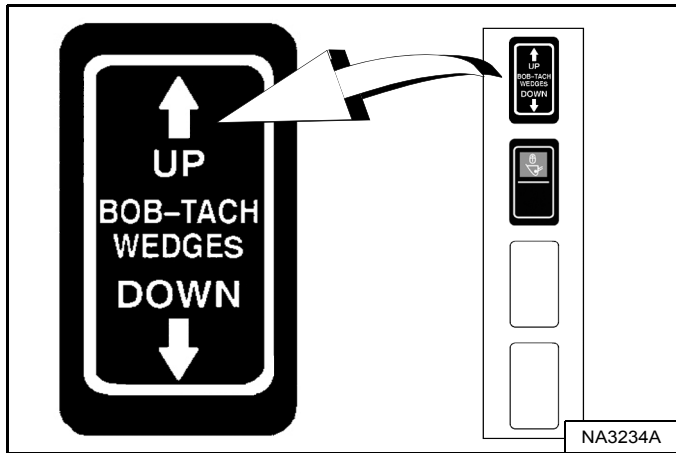

Appuyez sur le côté UP du contacteur BOB-TACH WEDGES (broches coniques vers le haut) (panneau des contacteurs droit) et maintenez-le enfoncé.

[Figure 145] jusqu'à ce que les leviers soient complètement engagés (broches coniques complètement relevées).

REMARQUE : le système de Bob-Tach hydraulique fonctionne par un circuit sous pression constante d'huile hydraulique pour maintenir les broches coniques en position engagée et éviter que l'accessoire ne se détache. Les broches coniques peuvent de ce fait s'abaisser peu à peu. Il peut être nécessaire pour l'opérateur de réactiver le côté UP du contacteur BOB-TACH WEDGES (montée des broches coniques) avant d'installer un accessoire pour s'assurer que les deux broches coniques sont complètement relevées.

Figure 146

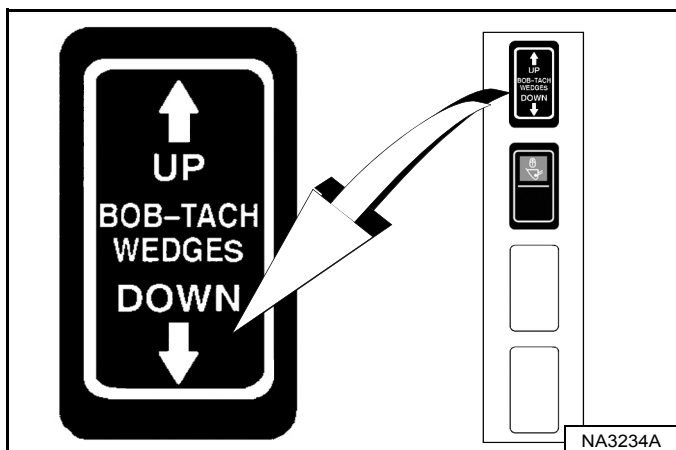
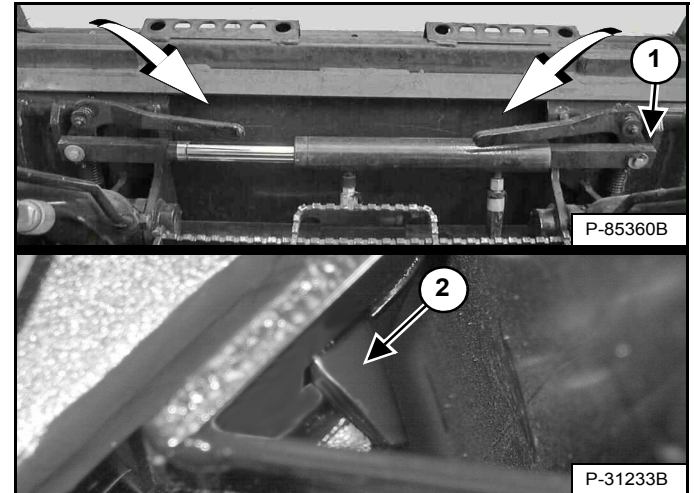

Figure 147



Appuyez sur le côté DOWN du contacteur BOB-TACH WEDGES (broches coniques vers le bas) (panneau des contacteurs droit) et maintenez-le enfoncé [Figure 146] jusqu'à ce que les leviers soient complètement engagés en position verrouillée [Figure 147] (les broches coniques dépassent des orifices du châssis de fixation de l'accessoire).

Lorsqu'ils sont verrouillés, les deux leviers doivent être en contact avec le châssis comme indiqué (1) [Figure 147].

Si les deux leviers ne s'engagent pas en position verrouillée, contactez votre concessionnaire Bobcat pour l'entretien du dispositif.

Les broches coniques (2) [Figure 147] doivent dépasser des orifices du châssis de fixation du godet (ou autre accessoire) afin de maintenir fermement le godet sur le Bob-Tach.

! AVERTISSEMENT

RISQUE DE BLESSURES GRAVES, VOIRE MORTELLES

Les broches coniques du Bob-Tach doivent dépasser des orifices du châssis de fixation de l'accessoire. Les leviers doivent être complètement abaissés et verrouillés, sinon l'accessoire risque de se détacher.

W-2715-0208

ACCESSOIRES (SUITE)

Installation et dépose de l'accessoire (Bob-Tach hydraulique) (suite)

Dépose

Abaissez les bras de levage et posez l'accessoire à plat sur le sol. Abaissez ou fermez tout équipement hydraulique (selon modèle).

En présence de connexions électriques ou de raccordements d'eau ou hydrauliques :

1. Arrêtez le moteur et sortez de la chargeuse. (voir ARRÊT DU MOTEUR ET SORTIE DE LA CHARGEUSE, page 103)



**RISQUE DE BLESSURES GRAVES,
VOIRE MORTELLES**

Avant de quitter le siège de l'opérateur :

- Abaissez les bras de levage et posez l'accessoire à plat sur le sol.
- Arrêtez le moteur.
- Enclenchez le frein de stationnement.
- Relevez l'arceau de siège.
- Mettez toutes les commandes au POINT NEUTRE / en position VERROUILLÉE pour vous assurer que les fonctions de levage, de cavage et de translation sont désactivées.

Le dispositif de l'arceau de siège doit désactiver ces fonctions lorsque l'arceau est relevé. Si ces fonctions ne sont pas désactivées, consultez votre concessionnaire Bobcat pour qu'il effectue les réparations nécessaires.

W-2463-1110

2. Déconnectez de la chargeuse le faisceau électrique, et les conduites d'eau ou hydrauliques de l'accessoire (selon modèle). (voir Libération de la pression hydraulique (chargeuse et accessoire), page 87)
3. Entrez dans la chargeuse et exécutez la PROCÉDURE PRÉALABLE AU DÉMARRAGE (voir PROCÉDURE PRÉALABLE AU DÉMARRAGE, page 91)
4. Démarrez le moteur, appuyez sur le bouton PRESS TO OPERATE LOADER (APPUYER POUR UTILISER LA CHARGEUSE) et libérez le frein de stationnement.

Figure 148

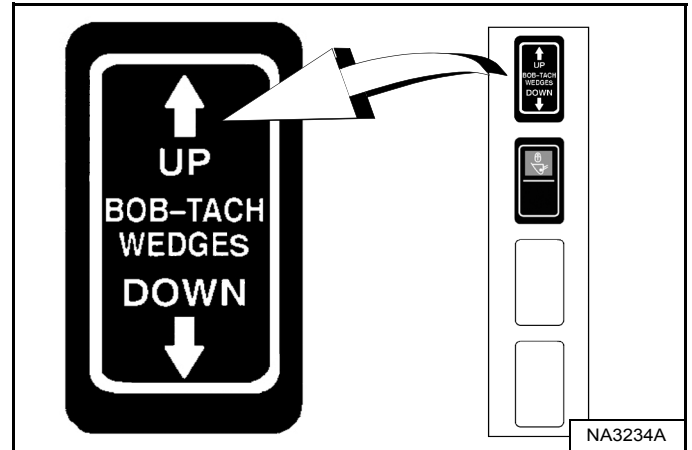

Appuyez sur le côté UP du contacteur BOB-TACH WEDGES (broches coniques vers le haut) (panneau de contacteurs droit) et maintenez-le enfoncé [Figure 148] jusqu'à ce que les leviers soient complètement engagés (broches coniques complètement relevées).

Figure 149

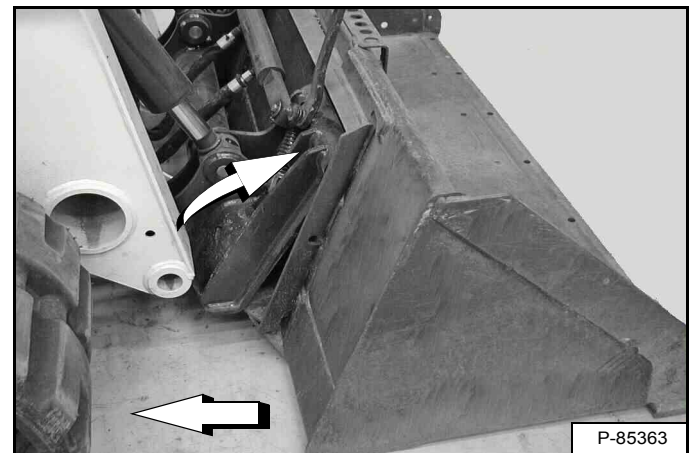

Inclinez le Bob-Tach vers l'avant et éloignez la chargeuse du godet ou de l'accessoire en marche arrière [Figure 149].

REMARQUE : le système de Bob-Tach hydraulique fonctionne par un circuit sous pression constante d'huile hydraulique pour maintenir les broches coniques en position engagée et éviter que l'accessoire ne se détache. Les broches coniques peuvent de ce fait s'abaisser peu à peu. Il peut être nécessaire pour l'opérateur de réactiver le côté UP du contacteur « BOB-TACH WEDGES » (montée des broches coniques) avant de déposer un accessoire pour s'assurer que les deux broches coniques sont complètement relevées.

CHENILLES ET CHÂSSIS INFÉRIEUR

Introduction

Les chargeuses compactes sur chenilles Bobcat présentent de nombreux avantages. Leurs chenilles en caoutchouc offrent une portance très élevée, une faible pression au sol et une excellente traction sans causer de dégâts aux surfaces sensibles.

Conseils d'utilisation et d'entretien de la chargeuse compacte sur chenilles

Tension des chenilles : il est important que la tension des chenilles soit correcte. Une tension trop faible des chenilles risque de provoquer un déchenillage. Si elles sont trop tendues, elles s'useront plus vite et exerceront plus de contraintes sur l'ensemble du système de traction (voir TENSION DES CHENILLES, page 170)

Figure 150

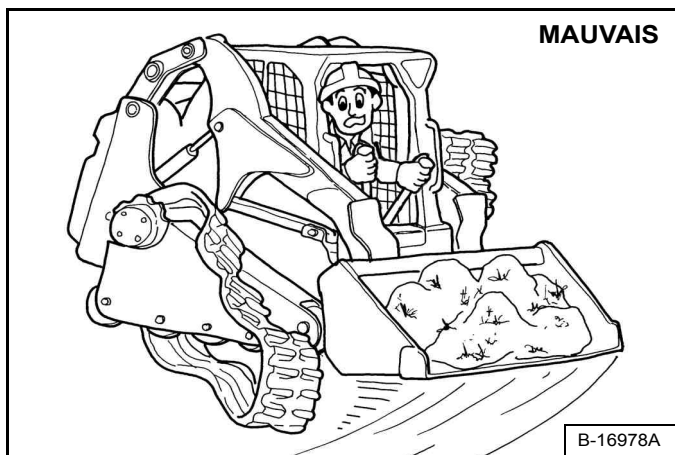

Virages : sur l'asphalte ou le béton, utilisez le virage progressif (un levier plus en avant que l'autre) plutôt que le virage rapide (un levier en avant et l'autre en arrière) pour éviter d'user prématurément les chenilles ou de les faire décheniller [Figure 150].

Transportez toujours la charge le plus bas possible.

Figure 151

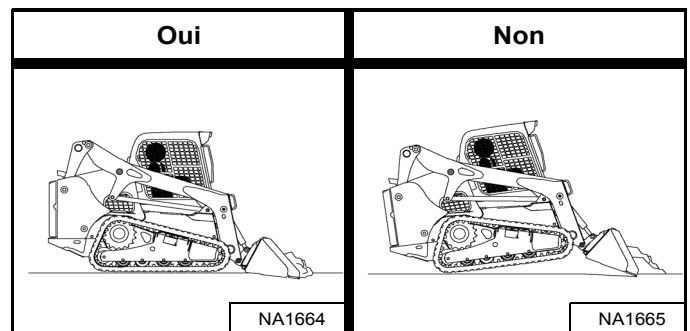

Excavation et nivelage : Pour obtenir les meilleures conditions de traction, maintenez les chenilles au contact du sol sur toute leur longueur [Figure 151].

Si l'avant des chenilles est décollé du sol [Figure 151], la traction est moins bonne et les chenilles s'usent plus vite.

Utilisation dans une pente : montez ou descendez les pentes dans l'axe et jamais en diagonale pour éviter un déchenillage.

Figure 152

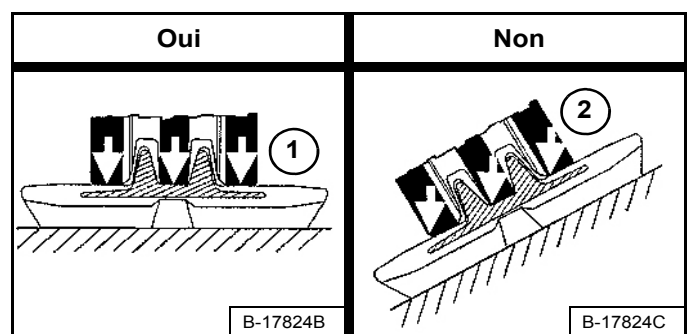

Les composants du système de traction s'usent plus vite en travers dans une pente. Sur une surface de niveau, le poids de la machine est réparti sur les chenilles par toute la surface des galets (1). En travers dans une pente, le poids porte sur le bord des galets et contre les dents de guidage des chenilles (2) [Figure 152], ce qui provoque une usure accrue.

CHENILLES ET CHÂSSIS INFÉRIEUR (SUITE)

Conseils d'utilisation et d'entretien de la chargeuse compacte sur chenilles (suite)

Figure 153

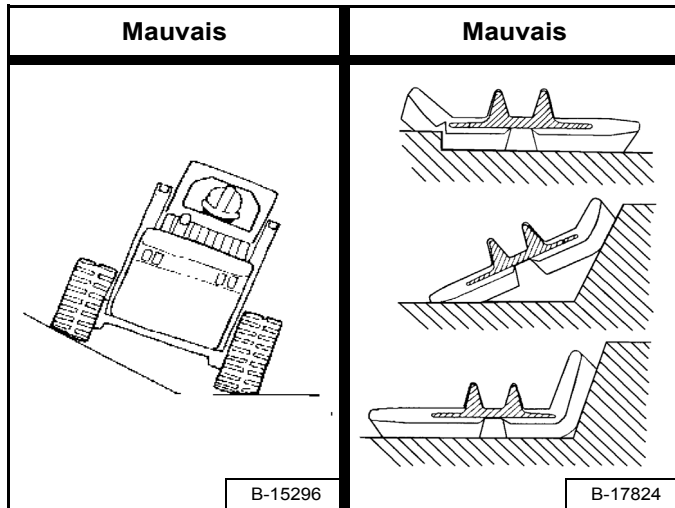

Conditions d'utilisation : évitez d'utiliser la chargeuse avec une chenille sur une pente et l'autre sur terrain plat ou avec le bord d'une chenille en appui sur une arête ou contre un talus [Figure 153]. Cela risque de provoquer un déchenillage, de détériorer le bord des chenilles ou de causer des coupures au niveau des inserts métalliques.

Nettoyage et entretien : maintenez le système de traction aussi propre que possible. Retirez les pierres et les débris des chenilles et des galets. Utilisez éventuellement pour cela un nettoyeur à pression.

Permutation : les chenilles et les barbotins doivent être permutés et placés du côté opposé de la machine. Il est important de permuter les chenilles et les barbotins pour leur assurer une durée de vie maximale. Consultez votre concessionnaire Bobcat pour la permutation des chenilles et des barbotins.

Conseils concernant les chenilles :

- Respectez les conseils d'utilisation et d'entretien.
- Maintenez les galets et les roues de tension propres.
- Sachez quelles conditions peuvent provoquer une usure accélérée.
- Recherchez toute forme d'usure anormale.
- Remplacez les composants et les chenilles en cas de nécessité.

Figure 154

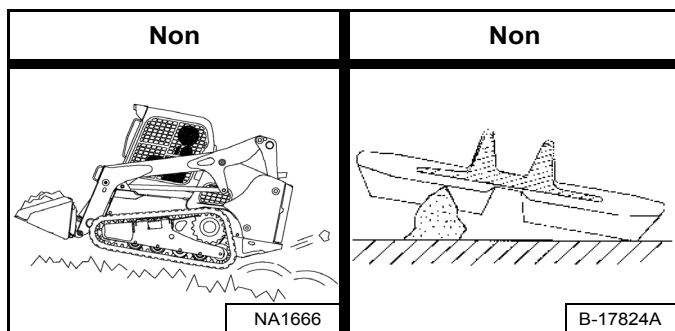

Évitez de circuler ou de tourner sur des objets pointus comme des pointes de rocher, des débris de béton, des gravats de carrière ou des déchets de ferraille. Ils risquent d'entailler les sculptures des chenilles [Figure 154].



PROCÉDURE D'UTILISATION

Inspection de la zone de travail

Avant utilisation, contrôlez la zone de travail pour repérer d'éventuelles conditions dangereuses.

Recherchez notamment la présence de dénivelés abrupts ou de terrain accidenté. Faites repérer et marquer toute canalisation souterraine (électricité, gaz, eau, égout, irrigation, etc.).

Retirez tous les objets et matériaux de construction qui pourraient endommager la chargeuse ou provoquer des blessures.

Vérifiez toujours l'état du sol avant de commencer les travaux :

- Recherchez tout signe d'instabilité du terrain tel que des fissures ou des tassements.
- N'oubliez pas que les conditions météo sont susceptibles d'affecter la stabilité du sol.
- Assurez-vous que la traction est correcte lorsque vous travaillez dans une pente.

Instructions d'utilisation de base

Faites toujours chauffer le moteur et le circuit hydrostatique avant d'utiliser la chargeuse.

IMPORTANT

Pour prolonger la durée de vie de la machine, faites chauffer le moteur à vitesse modérée et sous charge légère.

I-2015-0284

Pour obtenir une puissance maximum, faites tourner le moteur à plein régime. Pour conduire lentement, ne déplacez les commandes de direction que légèrement.

Les opérateurs novices doivent s'entraîner dans une zone dégagée et sans personne à proximité. Actionnez toutes les commandes jusqu'à ce que vous soyez capable de manier la chargeuse efficacement et en toute sécurité, quelles que soient les conditions de travail.

Utilisation à proximité d'un surplomb ou d'eau

Maintenez la chargeuse aussi éloignée que possible du bord en surplomb et maintenez les chenilles perpendiculaires au bord de sorte que la chargeuse puisse être ramenée en arrière en cas d'effondrement.

Ramenez toujours la chargeuse en arrière au moindre signe d'instabilité du bord en surplomb.



LE BASCULEMENT OU LE RETOURNEMENT DE LA MACHINE PEUT PROVOQUER DES BLESSURES GRAVES, VOIRE MORTELLES

- Maintenez les bras de levage aussi bas que possible.
- Ne virez pas et ne déplacez pas la machine quand les bras sont levés.
- Virez toujours sur un sol de niveau. Ralentissez en virage.
- Montez et descendez les pentes dans l'axe, jamais en diagonale.
- Dirigez toujours l'extrémité lourde de la machine vers le haut de la pente.
- Ne surchargez jamais la machine.
- Assurez-vous que la traction est correcte.

W-2018-1112

Conduite sur la voie publique

Quand vous utilisez la machine sur une voie publique ou une autoroute, respectez toujours la législation en vigueur. Par exemple : apposez un panneau « Véhicule lent » ou utilisez des signaux de direction.

REMARQUE : pour la conduite sur les voies publiques des pays de l'Union Européenne (UE), des kits Route sont disponibles chez votre concessionnaire.

Respectez toujours la législation en vigueur. Contactez votre concessionnaire Bobcat pour plus d'informations.

PROCÉDURE D'UTILISATION (SUITE)

Utilisation avec un godet plein

Figure 155

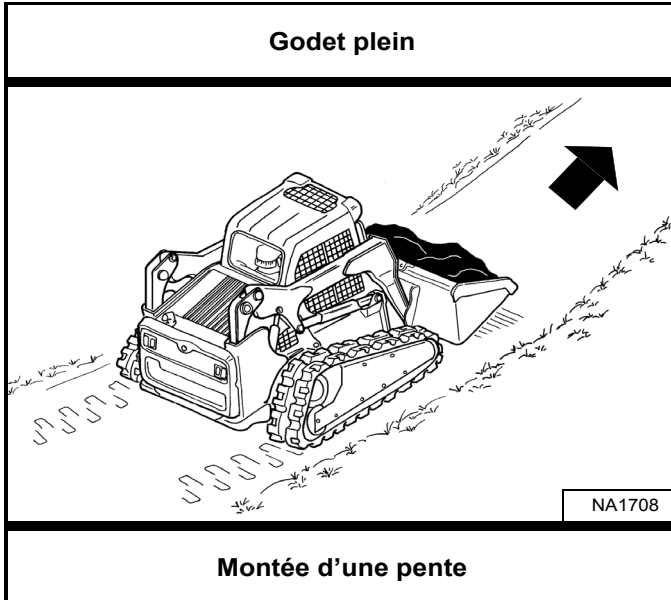

Utilisation avec un godet vide

Figure 157

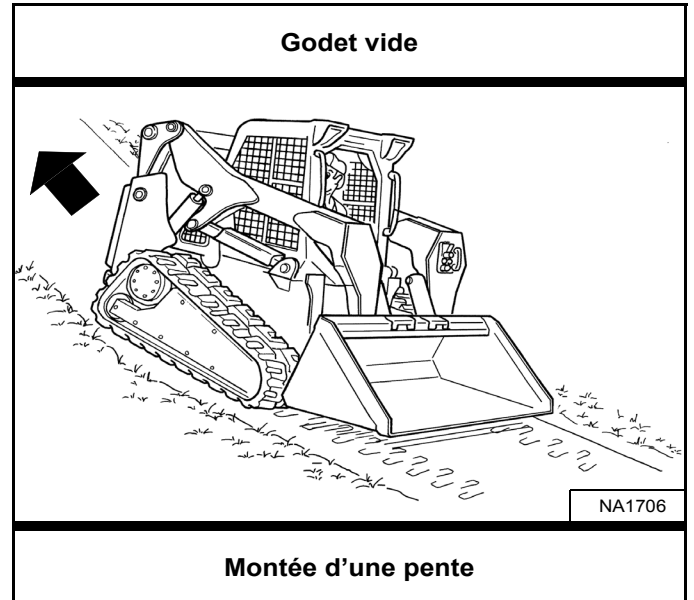

Figure 156

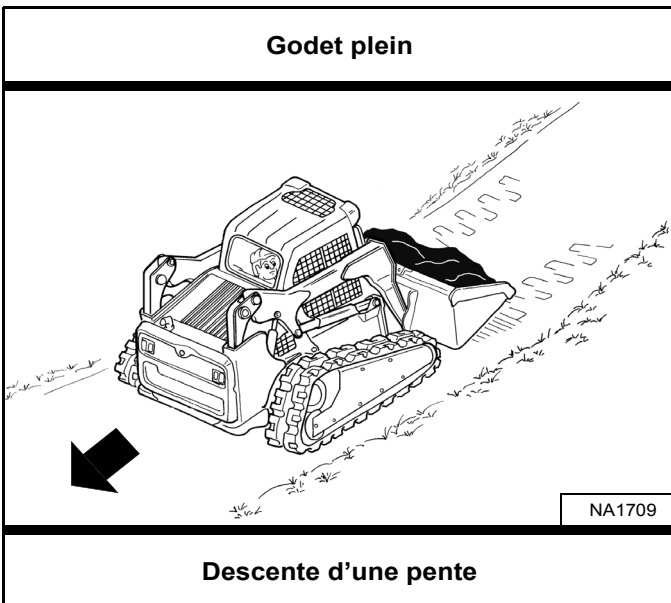
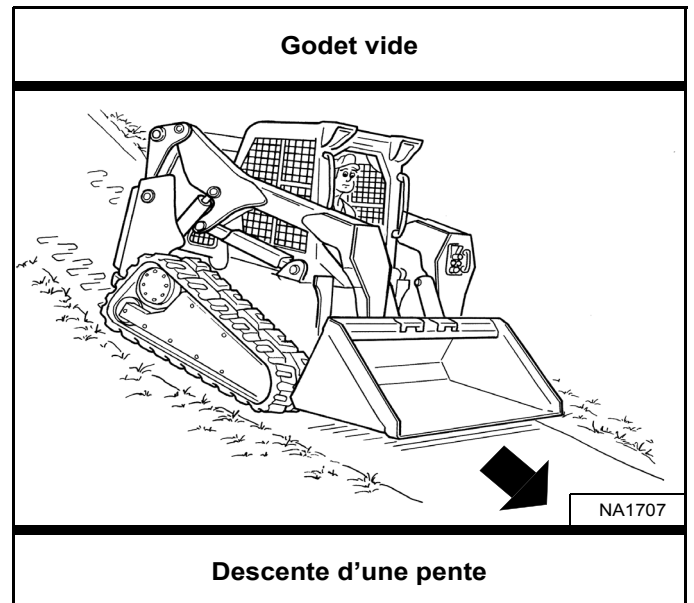

Figure 158



Quand le godet est plein, montez ou descendez une pente en dirigeant l'extrémité lourde de la machine vers le haut de la pente [Figure 155] et [Figure 156].

Quand le godet est vide, montez ou descendez une pente en dirigeant l'extrémité lourde de la machine vers le haut de la pente [Figure 157] et [Figure 158].

Ne relevez le godet qu'à la hauteur requise pour éviter les obstacles susceptibles de se présenter sur un sol accidenté.

Ne relevez le godet qu'à la hauteur requise pour éviter les obstacles susceptibles de se présenter sur un sol accidenté.

REMORQUAGE DE LA CHARGEUSE

Procédure

Du fait de la conception même de la chargeuse, il n'est pas recommandé de la remorquer.

- La chargeuse peut être chargée sur un véhicule de transport à l'aide d'un appareil de levage.
- La chargeuse peut être déplacée par glissement sur une courte distance en cas de nécessité (par exemple mise sur un véhicule de transport) sans endommager le système hydrostatique. Les chenilles ne tournant pas, cette opération peut provoquer une légère usure des chenilles.

La chaîne (ou le câble) de remorquage doit avoir une résistance égale à 1,5 fois le poids de la chargeuse. (voir Performances, page 209)

LEVAGE DE LA CHARGEUSE

Dispositif de levage à point unique



RISQUE DE BLESSURES GRAVES, VOIRE MORTELLES

- Avant de procéder au levage, vérifiez les fixations du levage à point unique et de la cabine.
- Assemblez les fixations avant de la cabine comme indiqué dans ce manuel.
- Veillez à ce que personne ne se trouve dans la cabine ou à moins de 5 mètres (15 ft) de la machine pendant son levage.

W-2007-0910

La chargeuse peut être levée au moyen du dispositif de levage à point unique disponible sous forme de kit auprès de votre concessionnaire Bobcat.

Le dispositif de levage à point unique, fourni par Bobcat, est conçu pour lever et soutenir la chargeuse Bobcat sans risque d'endommager les capacités de protection contre le retournement et contre la chute d'objets de la cabine.

Figure 159

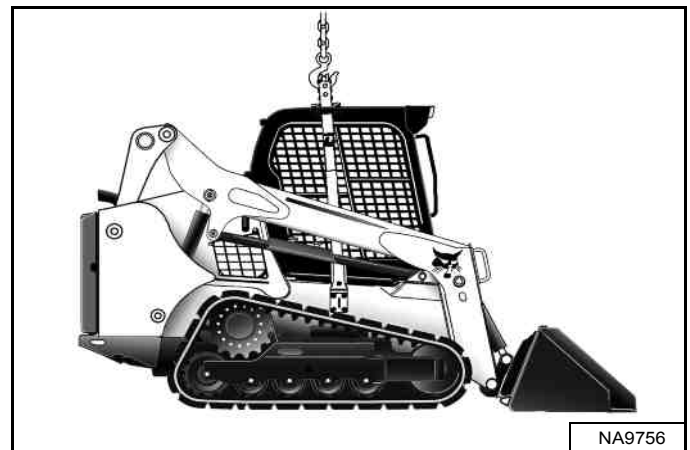

Fixez le crochet de levage au point de levage [Figure 159].

REMARQUE : assurez-vous que l'équipement de levage est de dimensions et de capacités adéquates pour le poids de la chargeuse. (voir Performances, page 209).

LEVAGE DE LA CHARGEUSE (SUITE)

Dispositif de levage à quatre points



RISQUE DE BLESSURES GRAVES, VOIRE MORTELLES

- Avant de procéder au levage, vérifiez les fixations du levage à quatre points.
- Veillez à ce que personne ne se trouve dans la cabine ou à moins de 5 mètres (15 ft) de la machine pendant son levage.

W-2160-0910

La chargeuse peut être levée au moyen du dispositif de levage à quatre points disponible sous forme de kit auprès de votre concessionnaire Bobcat.

Figure 160

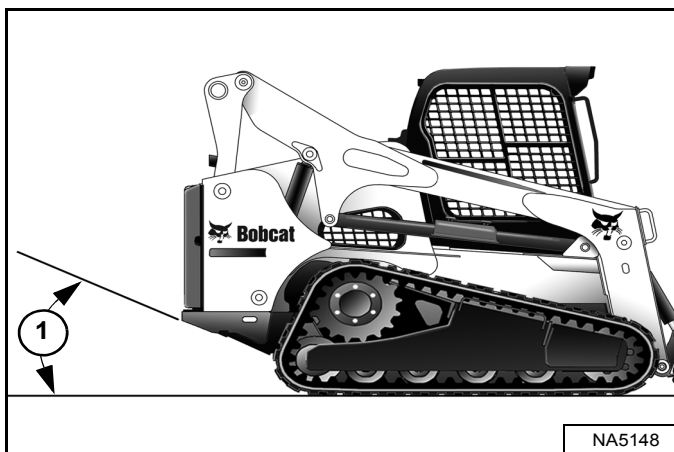

REMARQUE : la chargeuse doit être levée autant que possible à l'horizontale, mais l'angle de la chargeuse suspendue ne doit en aucun cas dépasser l'angle de dégagement (1) [Figure 160] indiqué dans les caractéristiques techniques. (voir Dimensions, page 208).

Figure 161

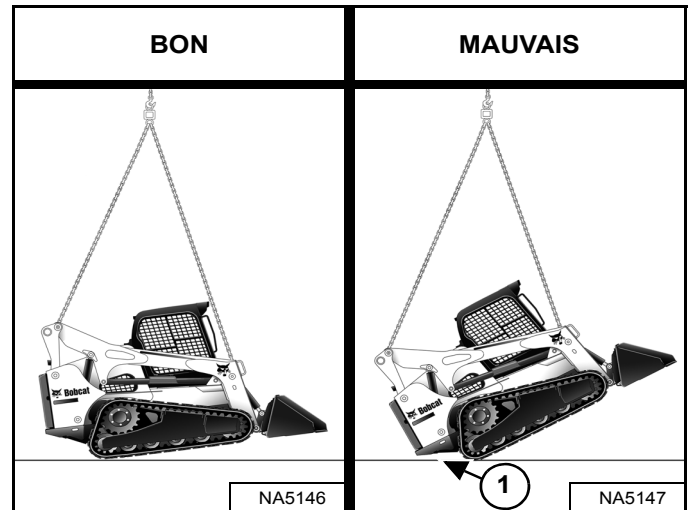

Fixez les câbles ou les chaînes aux points de levage [Figure 161].

REMARQUE : les chaînes ou câbles de levage ne doivent pas entrer en contact avec la cabine ou les bras de levage pour éviter tout dommage.

REMARQUE : les chaînes ou câbles de levage seront de même longueur ou de longueur différente selon la configuration de la chargeuse. Dans la vue ci-dessus, l'angle de dégagement (1) [Figure 161] a été dépassé. La longueur des chaînes ou câbles de levage doit être ajustée pour éviter cette situation.

REMARQUE : assurez-vous que l'équipement de levage est de dimensions et de capacités adéquates pour le poids de la chargeuse. (voir Performances, page 209).

TRANSPORT DE LA CHARGEUSE SUR UNE REMORQUE

Chargement et déchargement

AVERTISSEMENT

RISQUE DE BLESSURES GRAVES, VOIRE MORTELLES

Des rampes adéquates et d'une résistance suffisante sont nécessaires pour supporter le poids de la machine lors de son chargement sur un véhicule de transport. Les rampes en bois peuvent se briser et provoquer des accidents.

W-2058-0807

Assurez-vous que les véhicules de transport ou de remorquage sont de dimensions et de capacités adéquates pour le poids de la chargeuse (voir Performances, page 209)

REMARQUE : désactivez toujours la fonction de ralenti auto avant de charger ou de décharger la chargeuse depuis ou sur une remorque. (voir **RALENTI AUTOMATIQUE**, page 57)

Figure 162



Faites monter la chargeuse en marche arrière sur le véhicule de transport si le godet est vide, ou si l'accessoire a été déposé [Figure 162].

L'arrière de la remorque doit être bloqué ou soutenu (1) [Figure 162] pendant le chargement ou le déchargement de la machine pour éviter que sa partie avant ne se lève.

Fixation

Figure 163

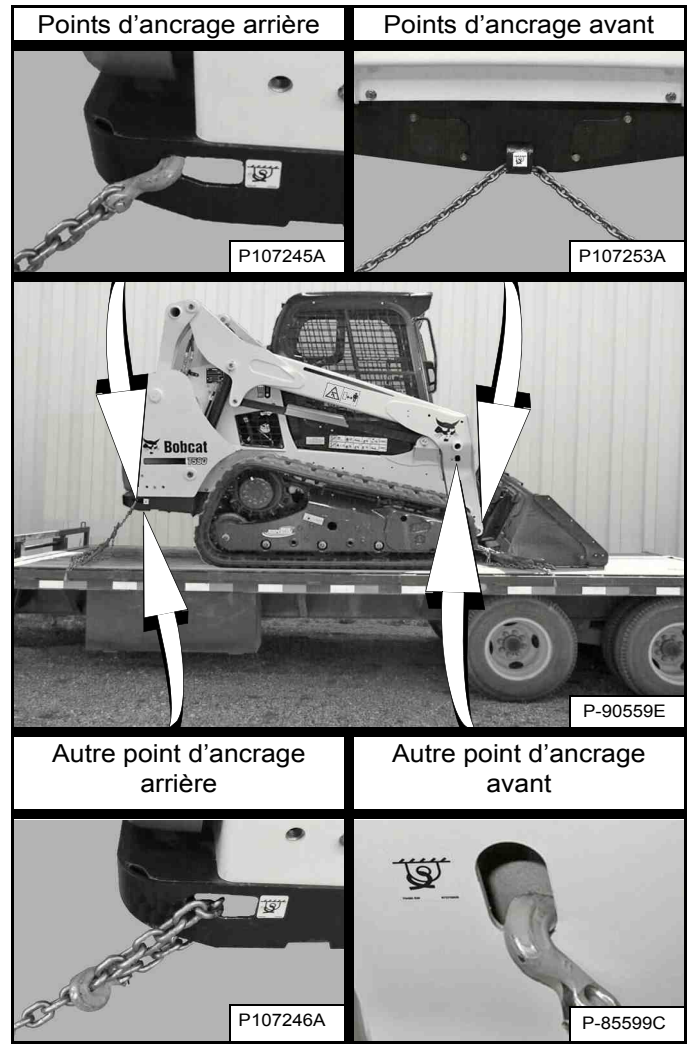

Pour empêcher la chargeuse de bouger en cas d'arrêt brutal ou de déplacement sur une pente, fixez-la au véhicule de transport en procédant de la manière suivante [Figure 163].

1. Abaissez le godet ou l'accessoire sur le plancher.
2. Arrêtez le moteur.
3. Enclenchez le frein de stationnement.
4. Accrochez des chaînes aux points d'ancrage avant et arrière de la chargeuse [Figure 163]. (les bras de levage sont représentés levés pour plus de clarté).
5. Fixez chaque extrémité de chaîne au véhicule de transport.
6. Tendez les chaînes à l'aide de tendeurs de chaîne.



ENTRETIEN PRÉVENTIF

SÉCURITÉ DES ENTRETIENS	122
TABLEAU D'ENTRETIEN	123
Intervalles d'entretien	123
Livret d'entretien	125
DISPOSITIF DE VERROUILLAGE BOBCAT (BICS™)	126
Contrôle du système BICS™ (moteur ARRÊTÉ, clé sur MARCHE)	126
Contrôle de la désactivation du circuit hydraulique auxiliaire [moteur ARRÊTÉ, clé sur MARCHE]	126
Contrôle du capteur de l'arceau de siège (moteur EN MARCHE)	126
Contrôle du verrouillage de la transmission et du frein de stationnement (moteur EN MARCHE)	126
Contrôle de la commande de dérivation des bras de levage	126
Contrôle de la désactivation des fonctions de levage et de cavage (ACS et SJC)	126
SYSTÈME DE SÉCURITÉ DE L'ARCEAU DE SIÈGE	127
DESCRIPTION	127
Contrôle et entretien	128
CEINTURE DE SÉCURITÉ	129
Contrôle et entretien	129
DISPOSITIF D'ARRÊT DES BRAS DE LEVAGE	130
Description	130
Installation	131
Dépose	132
ALARME DE REcul	133
DESCRIPTION	133
Contrôle	133
Réglage de la position des contacteurs	134
CABINE DE L'OPÉRATEUR	135
Description	135
Capteur de porte de cabine	135
Levage	136
Abaissement	137
PORTE ARRIÈRE	138
Ouverture et fermeture	138
Réglage du loquet	138
GRILLE ARRIÈRE	139
Dépose	139
Pose	139



SYSTÈME DE CHAUFFAGE, VENTILATION ET CLIMATISATION	140
Filtres	140
Faisceau de chauffage/d'évaporation pour climatisation	141
Condenseur de climatisation	142
Lubrification de la climatisation	142
Dépistage des pannes	142
FILTRE À AIR MOTEUR	143
Remplacement des filtres	143
SYSTÈME DE CARBURANT	145
Spécifications du carburant	145
Mélange de biodiesel	145
Remplissage du réservoir à carburant	146
Filtre à carburant	147
Purge de l'air du circuit de carburant	148
SYSTÈME DE LUBRIFICATION DU MOTEUR	149
Contrôle et appoint d'huile moteur	149
Tableau des huiles moteur	149
Vidange de l'huile moteur et remplacement du filtre	150
SYSTÈME DE REFROIDISSEMENT DU MOTEUR	152
Marchepied d'entretien	152
Nettoyage	152
Contrôle et appoint de liquide de refroidissement	155
Vidange et remplacement du liquide de refroidissement	156
SYSTÈME ÉLECTRIQUE	158
Description	158
Emplacement / Identification des fusibles et relais	158
Emplacement/Identification des fusibles et relais (suite)	161
Utilisation d'une batterie d'appoint (démarrage forcé)	162
Dépose et installation de la batterie	163
SYSTÈME HYDRAULIQUE / HYDROSTATIQUE	164
Contrôle et appoint d'huile	164
Tableau d'huile hydraulique / hydrostatique	164
Vidange et remplacement de l'huile hydraulique	165
Dépose et remplacement du filtre hydraulique/hydrostatique	167
Dépose et remplacement du filtre de gavage hydraulique	168
Remplacement du bouchon reniflard du réservoir	169
TENSION DES CHENILLES	170
Description	170
Contrôle	171
Réglages (anciens modèles à deux raccords de tension des chenilles)	172
Réglages (nouveaux modèles à un seul raccord de tension des chenilles)	173
MOTEUR D'ENTRAÎNEMENT HYDROSTATIQUE	174
Vidange et remplacement de l'huile	174



ENTRETIEN DES BARBOTINS	174
Procédure de serrage	174
COURROIE DE L'ALTERNATEUR	175
Réglage de la courroie	175
Remplacement de la courroie	175
COURROIE DE LA CLIMATISATION	176
Réglage de la courroie	176
Remplacement de la courroie	176
COURROIE D'ENTRAÎNEMENT	177
Réglage de la courroie	177
Réglage de l'arrêt	177
Remplacement de la courroie	178
ACCUMULATEUR DU SYSTÈME ANTITANGAGE AUTOMATIQUE	180
Contrôle de la charge de l'accumulateur	180
GRAISSAGE DE LA CHARGEUSE	181
Points de graissage	181
GRAISSAGE DES ROUES DE TENSION ET DES GALETS DE CHENILLES	184
Description	184
AXES PIVOTS	184
Contrôle et entretien	184
BOB-TACH (MÉCANIQUE)	185
Contrôle et entretien	185
BOB-TACH (HYDRAULIQUE)	186
Contrôle et entretien	186
REMISAGE ET REMISE EN SERVICE DE LA CHARGEUSE	187
Remisage	187
Remise en service	187

SÉCURITÉ DES ENTRETIENS



AVERTISSEMENT

Lisez les instructions avant d'utiliser la machine ou d'effectuer son entretien. Vous devez bien comprendre le contenu du Manuel de l'Opérateur et d'Entretien, du Guide de l'Opérateur et des autocollants apposés sur la machine. Lors d'une réparation, d'un réglage ou d'un entretien, respectez les instructions et les avertissements contenus dans les manuels. Une fois le travail terminé, assurez-vous toujours que la machine fonctionne correctement. L'absence de formation de l'opérateur et le non respect des instructions peuvent provoquer des blessures graves, voire mortelles.
W-2003-0807

! Symbole de sécurité : ce symbole d'avertissement signifie : « Attention, soyez prudent ! Votre sécurité est en jeu ! » Lisez attentivement le message qui l'accompagne.

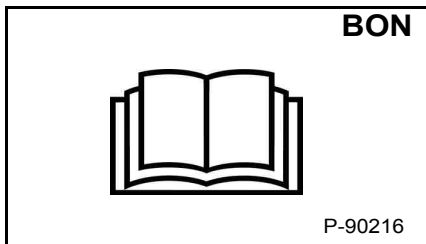

! N'entretenez jamais la chargeuse compacte Bobcat sans lire préalablement les instructions.

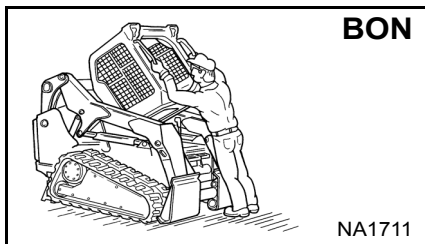

! Suivez toujours la procédure adéquate pour relever ou abaisser la cabine.

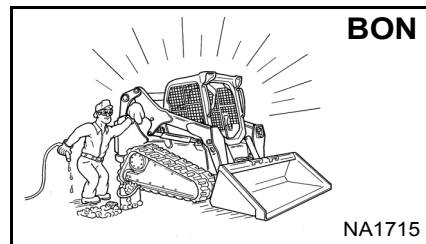

! Effectuez tous les jours le nettoyage et l'entretien.

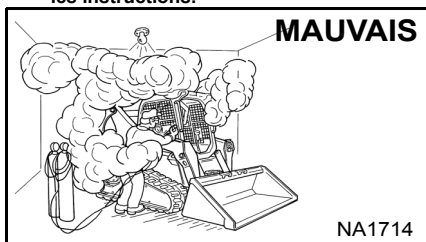

! Assurez toujours une bonne aération quand vous soudez ou meulez des pièces peintes.

! Portez un masque de sécurité lorsque vous meulez des pièces peintes, car cela risque de dégager des gaz et des poussières toxiques.

! Évitez les fuites de gaz d'échappement car elles peuvent être mortelles. Le circuit d'échappement doit être parfaitement étanche.

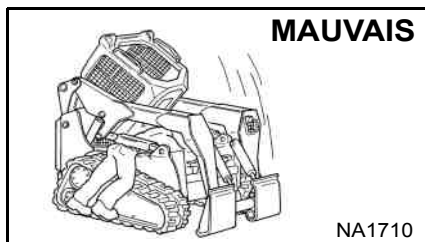

! Le débranchement ou le desserrage d'une conduite hydraulique, d'un flexible, d'un raccord, une pièce ou un composant défectueux peuvent provoquer la chute des bras de levage. Ne vous tenez jamais sous les bras de levage relevés s'ils ne sont pas maintenus par un arrêt de bras de levage approuvé. Remplacez-le en cas de détérioration.

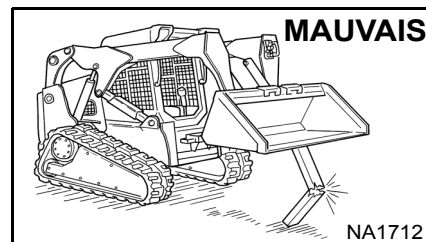

! Ne travaillez jamais sur la chargeuse avec les bras de levage relevés, à moins qu'ils ne soient maintenus par un arrêt de bras de levage approuvé. Remplacez-le en cas de détérioration. Ne modifiez jamais l'équipement et n'ajoutez jamais d'accessoires qui ne sont pas approuvés par Bobcat.

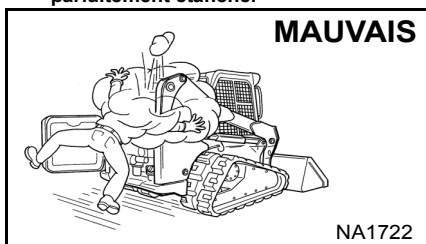

! Arrêtez le moteur, laissez-le refroidir et nettoyez-le de tous les matériaux inflammables avant de contrôler les niveaux.

! N'effectuez jamais d'entretien ni de réglage sur la chargeuse quand le moteur tourne, sauf indication contraire dans le manuel.

! Évitez tout contact avec les fuites d'huile hydraulique ou de carburant diesel sous pression car le liquide peut pénétrer sous la peau ou dans les yeux.

! Ne remplissez jamais le réservoir de carburant pendant que le moteur tourne, en fumant ou à proximité d'une flamme nue.

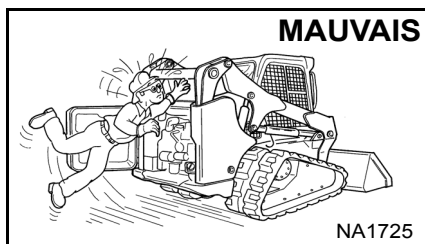

! Maintenez le corps, les bijoux et les vêtements à l'écart des pièces mobiles, des contacts électriques, des pièces brûlantes et de l'échappement.

! Portez toujours des lunettes de sécurité pour vous protéger de l'acide des batteries, des ressorts comprimés, des liquides sous pression ainsi que des projections de débris lorsque le moteur tourne ou que vous utilisez des outils. Portez toujours des lunettes de sécurité appropriées au type de soudage effectué.

! Gardez la porte arrière fermée sauf pour des opérations d'entretien. Fermez la porte et verrouillez son loquet avant d'utiliser la chargeuse.

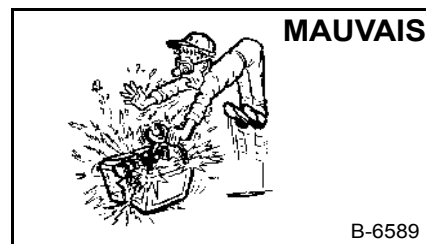

! Les batteries au plomb dégagent des gaz inflammables et explosifs.

! Maintenez les batteries à l'écart des arcs, des étincelles, des flammes et des cigarettes allumées.

! Les batteries au plomb contiennent de l'acide dont le contact brûle la peau et les yeux.

! Portez toujours des vêtements de protection. En cas de contact de l'acide avec le corps, rincez immédiatement à l'eau. En cas de contact avec les yeux, rincez abondamment et consultez immédiatement un médecin.

Les procédures d'entretien indiquées dans le Manuel de l'Opérateur et d'Entretien peuvent être effectuées par le propriétaire ou l'opérateur sans formation technique particulière. Néanmoins, les procédures d'entretien qui ne figurent pas dans le Manuel de l'Opérateur et d'Entretien doivent être effectuées **UNIQUEMENT PAR LE PERSONNEL D'ENTRETIEN BOBCAT QUALIFIÉ**. Utilisez toujours des pièces de rechange d'origine Bobcat. Un cours de formation sur la sécurité pendant les entretiens est disponible auprès de votre concessionnaire Bobcat.

MSW40-0609

TABLEAU D'ENTRETIEN

Intervalles d'entretien

Les entretiens doivent être effectués à intervalles réguliers. Un entretien régulier permet d'éviter une usure excessive ou une défaillance prématurée des composants de la machine.

Utilisez le tableau des entretiens comme guide d'entretien approprié de la chargeuse Bobcat.



RISQUE DE BLESSURES GRAVES, VOIRE MORTELLES

Lisez les instructions avant d'utiliser la machine ou d'effectuer son entretien. Vous devez bien comprendre le contenu du Manuel de l'Opérateur et d'Entretien, du Guide de l'Opérateur et des autocollants apposés sur la machine. Lors d'une réparation, d'un réglage ou d'un entretien, respectez les instructions et les avertissements contenus dans les manuels. Une fois le travail terminé, assurez-vous toujours que la machine fonctionne correctement. L'absence de formation de l'opérateur et le non respect des instructions peuvent provoquer des blessures graves, voire mortelles.

W-2003-0807

Toutes les 10 heures (avant de démarrer la chargeuse)

- **Huile moteur** – Contrôlez le niveau et faites l'appoint si nécessaire. (voir page 149)
- **Filtres à air moteur et circuit d'admission d'air** – Contrôlez le tableau de bord. N'effectuez l'entretien qu'en cas de nécessité. Contrôlez l'étanchéité et le bon état des composants. (voir page 143)
- **Système de refroidissement du moteur** – Éliminez les débris présents dans l'ensemble radiateur et refroidisseur d'huile hydraulique, le refroidisseur de carburant, le condenseur de climatisation (selon modèle) et la grille arrière. Contrôlez le niveau À FROID et faites l'appoint avec du liquide de refroidissement prémélangé si nécessaire. (voir page 152) et (voir page 155)
- **Filtre à carburant** – Contrôlez le tableau de bord. Vidangez l'eau dès que nécessaire. (voir page 147)
- **Bras de levage, articulations de levage, vérins, Bob-Tach, axes pivots, broches coniques** – Lubrifiez avec une graisse multi-usages à base de lithium. (voir page 181)
- **Ceinture de sécurité, enrouleurs de ceinture de sécurité, arceau de siège et verrouillage des commandes** – Contrôlez l'état de la ceinture de sécurité. Nettoyez ou remplacez les enrouleurs de la ceinture de sécurité si nécessaire. Contrôlez le bon fonctionnement de l'arceau de siège et du verrouillage des commandes. Éliminez les saletés et les débris des pièces mobiles. (voir page 127) et (voir page 129)
- **Dispositif de verrouillage Bobcat (BICS™)** – Contrôlez son bon fonctionnement. Les fonctions de levage et de cavage NE DOIVENT PAS fonctionner lorsque l'arceau de siège est relevé. (voir page 126)
- **Avertisseur avant** – Contrôlez son bon fonctionnement. (voir page 49)
- **Cabine de l'opérateur** – Contrôlez les boulons de fixation, les rondelles et les écrous. Contrôlez l'état de la cabine. (voir page 135)
- **Témoins et voyants** – Vérifiez si tous les témoins et voyants fonctionnent correctement. (voir page 38)
- **Autocollants de sécurité et antidérapants** – Contrôlez l'état des autocollants de sécurité et des antidérapants. Remplacez tout élément usé ou endommagé. (voir page 18) et (voir page 91)
- **Huile hydraulique** – Contrôlez le niveau d'huile et faites l'appoint si nécessaire. (voir page 164)
- **Filtres du chauffage et de la climatisation** (selon modèle) – Nettoyez ou remplacez les filtres si nécessaire. (voir page 140)



TABLEAU DES ENTRETIEN (SUITE)

Intervalles d'entretien (suite)

Toutes les 50 heures

- **Flexibles et conduites du circuit hydraulique** – Contrôlez leur état et leur étanchéité. Effectuez les réparations ou les remplacements éventuellement requis.
- **Frein de stationnement, pédales, commandes manuelles et leviers de direction ou manipulateurs** – Contrôlez leur bon fonctionnement. Effectuez les réparations ou les réglages éventuellement requis.
- **Écrous de barbotins des chenilles** – Vérifiez le serrage des écrous de barbotins et resserrez-les au couple approprié. (voir page 174)
- **Tension des chenilles** – Vérifiez et réglez la tension si nécessaire. (voir page 170)
- **Courroie d'entraînement hydrostatique/du moteur** – Premier entretien à 50 heures, puis selon le tableau. Contrôlez l'usure et l'état. Ajustez-la ou remplacez-la si nécessaire. (voir page 177)
- **Huile moteur et filtre** – Premier entretien à 50 heures, puis selon le tableau. Remplacez l'huile et le filtre. (voir page 150)

Toutes les 100 heures

- **Batterie** – Contrôlez les câbles, les connexions et le niveau d'électrolyte ; ajoutez de l'eau distillée si nécessaire. (voir page 161)
- **Huile moteur et filtre** – Entretien toutes les 100 heures en conditions de travail intensives. Remplacez l'huile et le filtre. (voir page 150)

Toutes les 250 heures ou tous les 12 mois.

- **Courroie d'entraînement hydrostatique/du moteur** – Contrôlez l'usure et l'état. Ajustez-la ou remplacez-la si nécessaire. (voir page 177)
- **Courroies d'entraînement (alternateur, climatisation, pompe à eau)** – Contrôlez leur état. Remplacez-les si nécessaire. (voir page 175) et (voir page 176)
- **Dispositif de verrouillage Bobcat (BICS™)** – Contrôlez le bon fonctionnement de la commande de dérivation des bras de levage. (voir page 126)

Toutes les 500 heures ou tous les 12 mois.

- **Filtre à carburant** – Remplacez le filtre. (voir page 147)
- **Filtre de gavage hydraulique, reniflard du réservoir hydraulique** – Remplacez le filtre de gavage et le reniflard du réservoir. (voir page 168) et (voir page 169)
- **Support du moteur hydrostatique** – Remplacez le fluide. (voir page 174)
- **Huile moteur et filtre** – Remplacez l'huile et le filtre. (voir page 150)
- **Faisceau de chauffage et évaporateur de climatisation** (selon modèle) - Nettoyez le faisceau de chauffage et l'évaporateur de climatisation. Nettoyez les ensembles de ventilation. (voir page 141)

Toutes les 1000 heures ou tous les 12 mois.

- **Filtre hydraulique/hydrostatique** – Remplacez le filtre hydraulique/hydrostatique. (voir page 167)
- **Réservoir hydraulique** – Remplacez l'huile. (voir page 165)
- **Soupapes du moteur** – Réglez le jeu des soupapes du moteur.

Toutes les 1500 heures ou tous les 24 mois.

- **Liquide de refroidissement** – Remplacez le liquide de refroidissement. (voir page 156)

REMARQUE : vous pouvez commander le livret d'entretien auprès de votre concessionnaire Bobcat. Référence 4420300.



TABLEAU DES ENTRETIENS (SUITE)

Livret d'entretien

Un entretien régulier et planifié est indispensable à l'utilisation de la machine en continu et en toute sécurité. La durée de vie de votre machine dépend directement d'une maintenance adéquate et méticuleuse.

Le livret d'entretien contient les informations suivantes :

- Conditions de garantie Doosan Benelux S.A
- Conditions de l'extension de garantie Protection Plus
- Politique générale des pièces
- Informations générales
- Inspection initiale
- Entretien planifiés
- Identification
- Identification autorisée
- Tableau des lubrifiants et liquides
- Tableau des pièces détachées

Votre concessionnaire Bobcat peut commander le livret d'entretien. Référence : 4420300.

DISPOSITIF DE VERROUILLAGE BOBCAT (BICS™)

Voir le TABLEAU DES ENTRETIENS pour connaître la périodicité d'entretien correcte.
(voir TABLEAU D'ENTRETIEN, page 123)

Contrôle du système BICS™ (moteur ARRÊTÉ, clé sur MARCHE)

Figure 164

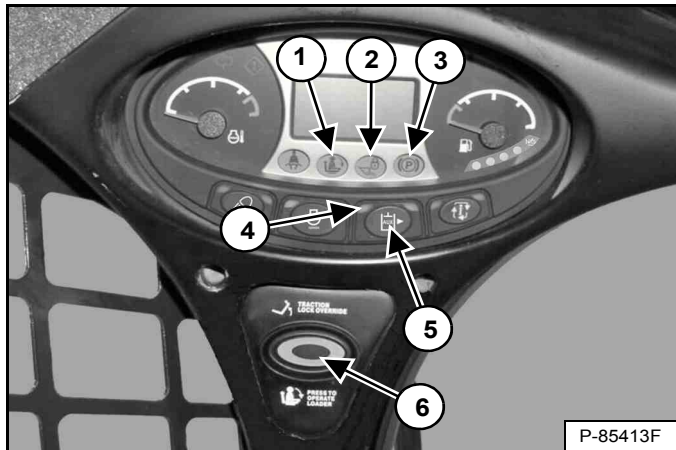

1. Installez-vous dans le siège de l'opérateur. Tournez le contacteur à clé sur la position MARCHE. Abaissez l'arceau de siège et libérez le frein de stationnement. Appuyez sur le bouton PRESS TO OPERATE LOADER (APPUYER POUR UTILISER LA CHARGEUSE) (6). Les deux témoins BICS™ (1 et 2) [Figure 164] [ARCEAU DE SIÈGE et LEVAGE ET CAVAGE] du tableau de bord gauche doivent être ALLUMÉS. Le bouton PRESS TO OPERATE LOADER (APPUYER POUR UTILISER LA CHARGEUSE) s'allume.
2. Relevez complètement l'arceau de siège. Les trois témoins BICS™ (1, 2, et 3) [Figure 164] [ARCEAU DE SIÈGE, LEVAGE ET CAVAGE et FREIN DE STATIONNEMENT] du tableau de bord gauche doivent être ALLUMÉS. Le bouton PRESS TO OPERATE LOADER (APPUYER POUR UTILISER LA CHARGEUSE) S'ÉTEINT.

Contrôle de la désactivation du circuit hydraulique auxiliaire [moteur ARRÊTÉ, clé sur MARCHE]

3. Asseyez-vous dans le siège de l'opérateur, abaissez l'arceau de siège et appuyez sur le bouton PRESS TO OPERATE LOADER (APPUYER POUR UTILISER LA CHARGEUSE) (6). Appuyez sur le bouton du circuit hydraulique auxiliaire (5). Le témoin des auxiliaires hydrauliques s'ALLUME (4) [Figure 164]. Relevez l'arceau de siège. Le témoin orange s'ÉTEINT.

Contrôle du capteur de l'arceau de siège (moteur EN MARCHE)

4. Asseyez-vous dans le siège de l'opérateur, abaissez l'arceau de siège, enclenchez le frein de stationnement et attachez la ceinture de sécurité.
5. Démarrez le moteur et faites-le tourner au ralenti. Appuyez sur le bouton PRESS TO OPERATE LOADER (APPUYER POUR UTILISER LA CHARGEUSE). Pendant que vous levez les bras de levage, relevez complètement l'arceau de siège. Les bras de levage doivent s'arrêter. Répétez la procédure pour vérifier la fonction de cavage.

Contrôle du verrouillage de la transmission et du frein de stationnement (moteur EN MARCHE)

6. Attachez la ceinture de sécurité, libérez le frein de stationnement, appuyez sur le bouton PRESS TO OPERATE LOADER (APPUYER POUR UTILISER LA CHARGEUSE) et levez complètement l'arceau de siège. Déplacez doucement les leviers de direction ou le(s) manipulateur(s) en avant et en arrière. Le verrouillage de la TRANSMISSION doit être enclenché. Abaissez l'arceau de siège. Appuyez sur le bouton PRESS TO OPERATE LOADER (APPUYER POUR UTILISER LA CHARGEUSE).
7. Enclenchez le frein de stationnement et déplacez lentement les leviers de direction ou le(s) manipulateur(s) en avant et en arrière. Le verrouillage de la TRANSMISSION doit être enclenché. Si la chargeuse ne s'arrête pas, consultez votre concessionnaire Bobcat pour les réparations nécessaires.

REMARQUE : le témoin du FREIN DE STATIONNEMENT du tableau de bord gauche reste ALLUMÉ jusqu'à ce que le moteur soit démarré, que le bouton PRESS TO OPERATE LOADER (APPUYER POUR UTILISER LA CHARGEUSE) soit enfoncé et que le frein de stationnement soit libéré.

Contrôle de la commande de dérivation des bras de levage

8. Levez les bras de levage à 2 mètres (6 ft) du sol. Arrêtez le moteur. Tournez le bouton de la commande de dérivation des bras de levage de 90° en sens horaire. Tirez le bouton vers le haut et maintenez-le dans cette position jusqu'à ce que les bras de levage s'abaissent lentement.

Contrôle de la désactivation des fonctions de levage et de cavage (ACS et SJC)

9. Asseyez-vous dans le siège de l'opérateur et attachez la ceinture de sécurité. Abaissez l'arceau de siège, mettez le moteur en marche et appuyez sur le bouton PRESS TO OPERATE LOADER (APPUYER POUR UTILISER LA CHARGEUSE).
10. Levez les bras de levage à 2 mètres (6 ft) environ du sol.
11. Tournez le contacteur à clé sur la position STOP et attendez que le moteur soit complètement arrêté.
12. Tournez le contacteur à clé sur la position MARCHE. Appuyez sur le bouton PRESS TO OPERATE LOADER (APPUYER POUR UTILISER LA CHARGEUSE) et actionnez la commande (pédale, commande manuelle ou manipulateur) pour abaisser les bras de levage. Les bras de levage ne doivent pas s'abaisser.
13. Actionnez la commande (pédale, commande manuelle ou manipulateur) pour incliner le godet (ou l'accessoire) vers l'avant. Le godet (ou l'accessoire) ne doit pas s'incliner vers l'avant.



AVERTISSEMENT

RISQUE DE BLESSURES GRAVES, VOIRE MORTELLES

Le dispositif de verrouillage Bobcat (BICS™) doit désactiver les fonctions de levage, de cavage et de translation. Si ce n'est pas le cas, contactez votre concessionnaire pour réparer le dispositif. **NE MODIFIEZ PAS** le dispositif.

W-2151-1111

SYSTÈME DE SÉCURITÉ DE L'ARCEAU DE SIÈGE

DESCRIPTION

Figure 165

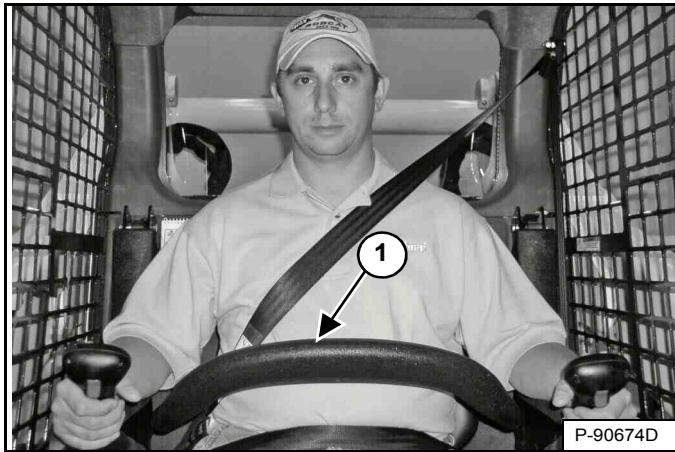

Le dispositif de sécurité de l'arceau de siège comprend un arceau de siège pivotant avec accoudoirs (1) [Figure 165].

L'utilisation de l'arceau de siège est commandée par l'opérateur. En position abaissée, l'arceau contribue à maintenir l'opérateur sur son siège.

Les modèles équipés de commandes standard disposent d'un verrouillage des tiroirs du distributeur hydraulique pour les fonctions de levage et de cavage. Le verrouillage des tiroirs oblige l'opérateur à abaisser l'arceau de siège pour actionner les pédales.

Quand l'arceau de siège est abaissé, le moteur en marche, le bouton PRESS TO OPERATE LOADER (APPUYER POUR UTILISER LA CHARGEUSE) activé et le frein libéré, les fonctions de translation, de cavage et de levage peuvent être utilisées.

Quand l'arceau est relevé, les pédales de levage et de cavage se verrouillent dès qu'elles reviennent au point NEUTRE.

Les modèles équipés des commandes ACS disposent d'un verrouillage mécanique des poignées et des pédales. Le verrouillage des poignées et des pédales oblige l'opérateur à abaisser l'arceau de siège pour actionner les commandes voulues.

Quand l'arceau de siège est abaissé, le moteur en marche, le bouton PRESS TO OPERATE LOADER (APPUYER POUR UTILISER LA CHARGEUSE) activé et le frein libéré, les fonctions de translation, de cavage et de levage peuvent être utilisées.

Quand l'arceau est relevé, les poignées et pédales se verrouillent dès qu'elles reviennent au point NEUTRE.

Les modèles équipés des commandes aux manipulateurs commutables (SJC) disposent d'une désactivation électrique des fonctions de levage et de cavage. Pour activer ces fonctions, l'opérateur doit abaisser l'arceau de siège.

Quand l'arceau de siège est abaissé, le moteur en marche, le bouton PRESS TO OPERATE LOADER (APPUYER POUR UTILISER LA CHARGEUSE) activé et le frein libéré, les fonctions de translation, de cavage et de levage peuvent être utilisées.

Lorsque l'arceau de siège est relevé, les fonctions de levage et de cavage sont désactivées même si les manipulateurs ne sont pas mécaniquement verrouillés.

SYSTÈME DE SÉCURITÉ DE L'ARCEAU DE SIÈGE (SUITE)

Contrôle et entretien

Voir le TABLEAU DES ENTRETIENS pour connaître la périodicité d'entretien correcte. (voir TABLEAU D'ENTRETIEN, page 123)

Asseyez-vous dans le siège de l'opérateur et attachez la ceinture de sécurité. Enclenchez le frein de stationnement. Abaissez complètement l'arceau de siège. Démarrez le moteur. Appuyez sur le bouton PRESS TO OPERATE LOADER (APPUYER POUR UTILISER LA CHARGEUSE).

Actionnez les commandes hydrauliques pour vérifier le bon fonctionnement des fonctions de levage et de cavage. Relevez les bras de levage jusqu'à ce que l'accessoire se trouve à environ 600 mm (2 ft) du sol.

Relevez l'arceau de siège. Déplacez les commandes hydrauliques. Les pédales et les poignées de commande (selon modèle) doivent être fermement verrouillées au point NEUTRE (à l'exception des manipulateurs). Quand vous déplacez le(s) manipulateur(s) (selon modèle), il ne doit y avoir aucun mouvement au niveau des bras de levage et du cavage (accessoire).

Abaissez l'arceau de siège, appuyez sur le bouton PRESS TO OPERATE LOADER (APPUYER POUR UTILISER LA CHARGEUSE) et abaissez les bras de levage. Actionnez la pédale / le manipulateur de levage. Pendant que les bras de levage se lèvent, relevez l'arceau de siège. Les bras de levage doivent s'arrêter.

Abaissez l'arceau de siège, appuyez sur le bouton PRESS TO OPERATE LOADER (APPUYER POUR UTILISER LA CHARGEUSE), abaissez les bras de levage et posez l'accessoire à plat sur le sol. Arrêtez le moteur. Relevez l'arceau de siège. Actionnez les pédales et les poignées de commande (selon modèle) afin de vous assurer qu'elles sont solidement verrouillées au point NEUTRE (à l'exception des manipulateurs).

Figure 166

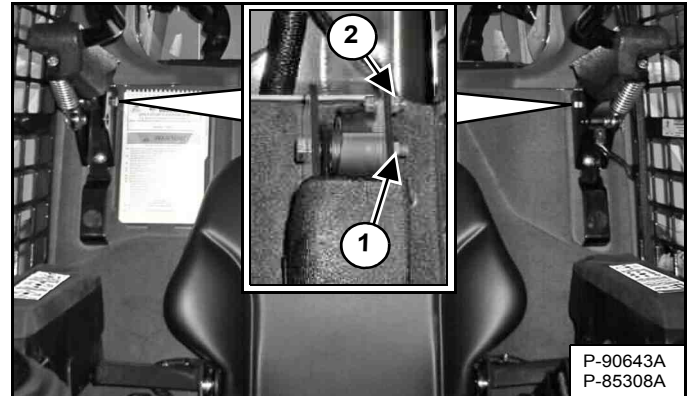

Éliminez les débris ou les saletés des points pivots à l'air comprimé. Ne lubrifiez pas. Contrôlez la visserie de fixation. Le couple de serrage correct de l'écrou d'articulation (des deux côtés) (1) est de 34 à 38 Nm (25 à 28 ft.-lb.). Le couple de l'écrou du capteur de l'arceau de siège (côté gauche uniquement) (2) [Figure 166] est de 6 à 8 Nm (50 à 70 in.-lb.).

Si le dispositif de l'arceau de siège ne fonctionne pas correctement, remplacez les pièces usées ou endommagées. Utilisez exclusivement des pièces de rechange d'origine Bobcat.



Le dispositif de l'arceau de siège doit désactiver les fonctions de levage et de cavage lorsque l'arceau est relevé. Si ces fonctions ne sont pas désactivées, consultez votre concessionnaire Bobcat pour qu'il effectue les réparations nécessaires.

W-2465-0111

CEINTURE DE SÉCURITÉ

Contrôle et entretien

AVERTISSEMENT

L'absence d'inspection et d'entretien appropriés de la ceinture de sécurité peut entraîner un mauvais maintien de l'opérateur et provoquer des blessures graves, voire mortelles.

W-2466-0703

Contrôlez quotidiennement le bon fonctionnement de la ceinture de sécurité.

Contrôlez de manière approfondie au moins une fois par an le système de ceinture de sécurité, ou plus fréquemment si la machine est exposée à des conditions de travail ou climatiques éprouvantes.

Le dispositif de la ceinture de sécurité doit être remplacé immédiatement si vous constatez l'un des problèmes suivants : coupures, effilochages, usure extrême ou anormale, décoloration significative due aux rayons ultraviolets (UV), encrassement excessif, abrasion de la sangle ou endommagement de la boucle, de la languette, de l'enrouleur (selon modèle) ou des fixations, ou tout autre problème évident.

Les éléments suivants sont référencés dans la [Figure 167].

1. Contrôlez la sangle. Si le système est équipé d'un enrouleur, sortez la sangle entièrement et contrôlez-la sur toute sa longueur. Recherchez toute trace de coupure, d'usure, d'effilochage, d'encrassement ou de rigidité excessive.
2. Contrôlez le bon fonctionnement de la boucle et de l'attache. Assurez-vous que la languette ne présente aucune usure ou déformation excessive et que la boucle et le boîtier ne sont pas endommagés.
3. Assurez-vous que l'enrouleur de la ceinture de sécurité (selon modèle) permet un enroulement et un déroulement corrects de la sangle.
4. Contrôlez les parties de la sangle exposées aux rayons ultraviolets (UV) du soleil, à la poussière ou à la saleté. Si la couleur d'origine de la sangle dans ces zones est fortement délavée et/ou si la sangle est incrustée de saleté, sa résistance peut être diminuée.
5. Contrôlez la visserie des deux côtés du siège. Elle doit être correctement serrée. Aucune pièce ne doit manquer, être rouillée, corrodée ou endommagée.

Contactez votre concessionnaire Bobcat pour des pièces de rechange du dispositif de ceinture de sécurité de votre machine.

Figure 167

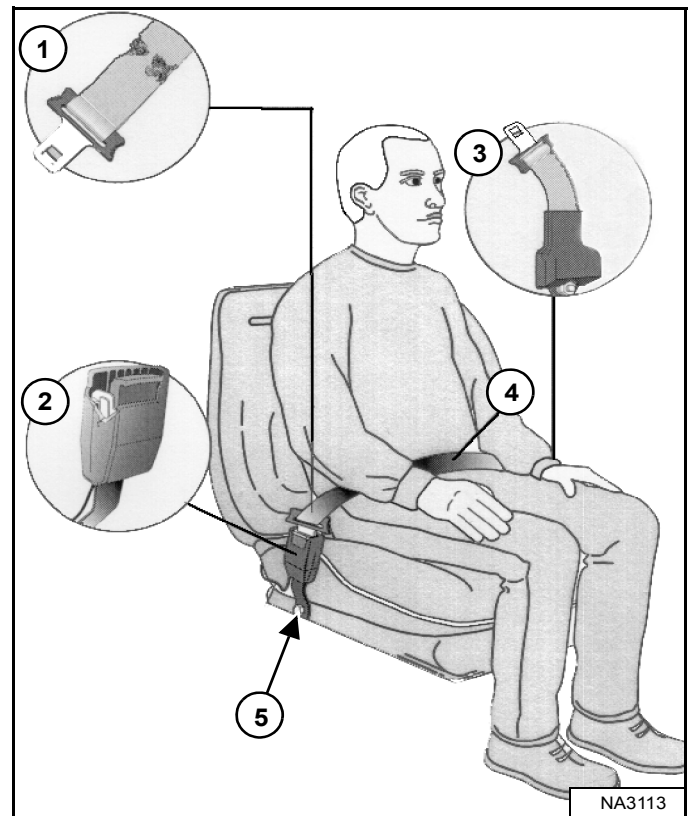

DISPOSITIF D'ARRÊT DES BRAS DE LEVAGE

Description



Ne travaillez jamais sur une machine quand les bras de levage sont relevés, sauf s'ils sont maintenus par un arrêt de bras de levage approuvé. Utilisez exclusivement un arrêt de bras de levage approuvé afin d'éviter que les bras de levage ou l'accessoire tombent et provoquent des blessures graves, voire mortelles.

Réparez ou remplacez l'arrêt de bras de levage s'il est endommagé ou si des pièces sont manquantes. L'utilisation d'un arrêt de bras de levage endommagé ou incomplet peut entraîner la chute des bras de levage et provoquer des blessures graves, voire mortelles.

W-2572-0407

Figure 168

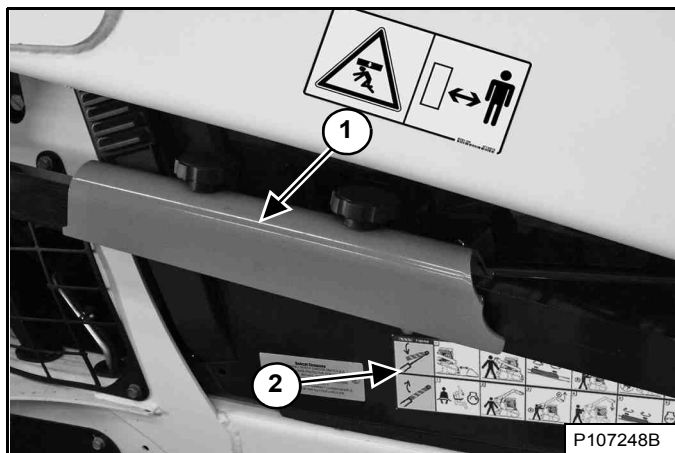

L'arrêt de bras de levage (1) [Figure 168] sert à maintenir les bras de levage pour travailler sur une machine dont les bras sont relevés.

Un autocollant (2) [Figure 168] situé sur le côté droit de la cabine de l'opérateur fournit des instructions pour l'installation et la dépose de l'arrêt de bras de levage.

Les procédures sont décrites plus en détails dans les pages suivantes. (voir Installation, page 131) et (voir Dépose, page 132)

ARRÊT DE BRAS DE LEVAGE (SUITE)

Installation

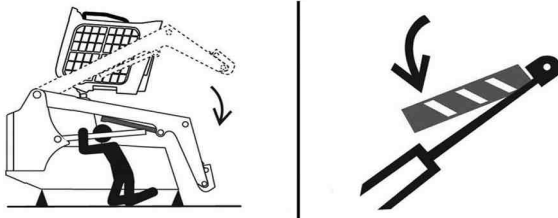

P-90328

RISQUE MORTEL

- Le débranchement ou le desserrage d'une conduite hydraulique, d'un flexible, d'un raccord, une pièce ou un composant défectueux peuvent provoquer la chute des bras de levage.
- Restez à l'écart de cette zone lorsque les bras de levage sont relevés sauf s'ils sont maintenus par un arrêt de bras de levage approuvé. Remplacez-le en cas de détérioration.

D-1009-0409

Déposez l'accessoire de la chargeuse (voir Installation et dépose de l'accessoire (Bob-Tach mécanique), page 106) **OU** (voir Installation et dépose de l'accessoire (Bob-Tach hydraulique), page 109)

Figure 169

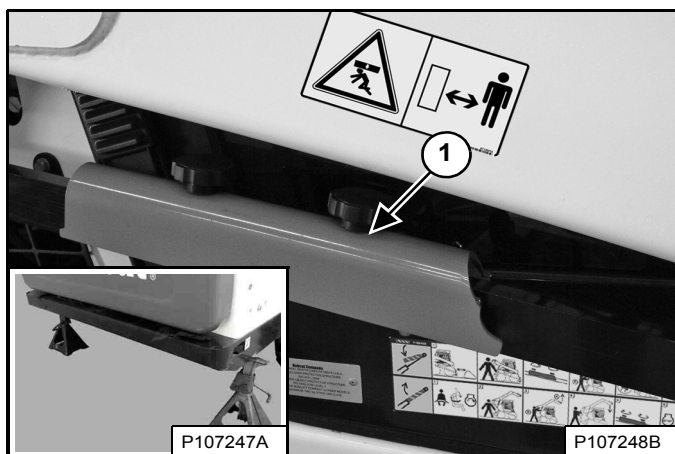

Placez des chandelles sous les coins arrière de la chargeuse (voir médaillon) [Figure 169].

Retirez l'arrêt de bras de levage (1) [Figure 169] de sa position de rangement.

Tant que l'arrêt de bras de levage n'est pas installé, l'opérateur doit rester sur son siège, ceinture de sécurité attachée et arceau de siège abaissé.

Démarrez le moteur et levez complètement les bras de levage.

Figure 170



Demandez à une seconde personne de placer l'arrêt de bras de levage sur la tige de l'un des vérins de levage [Figure 170].

L'arrêt de bras de levage doit être plaqué contre la tige du vérin.

Figure 171

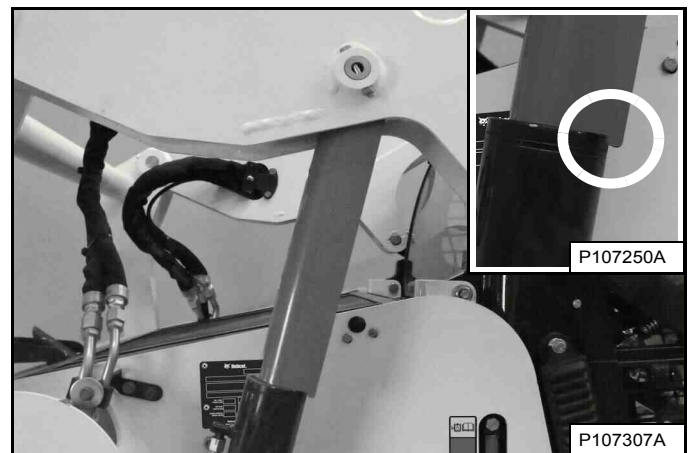

Abaissez lentement les bras de levage jusqu'à ce que l'arrêt de bras de levage soit maintenu entre les bras et le vérin de levage. Les ergots de l'arrêt de bras de levage doivent dépasser l'extrémité du vérin (voir médaillon) [Figure 171].

ARRÊT DE BRAS DE LEVAGE (SUITE)

Dépose

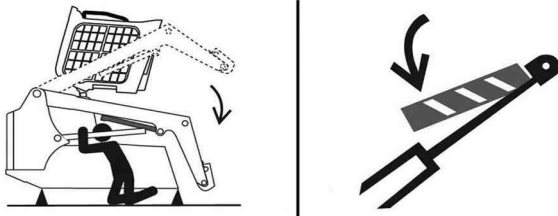

P-90328

RISQUE MORTEL

- Le débranchement ou le desserrage d'une conduite hydraulique, d'un flexible, d'un raccord, une pièce ou un composant défectueux peuvent provoquer la chute des bras de levage.
- Restez à l'écart de cette zone lorsque les bras de levage sont relevés sauf s'ils sont maintenus par un arrêt de bras de levage approuvé. Remplacez-le en cas de détérioration.

D-1009-0409

Tant que l'arrêt de bras de levage n'est pas déposé et que les bras de levage ne sont pas complètement abaissés, l'opérateur doit rester sur son siège, ceinture de sécurité attachée et arceau de siège abaissé.

Démarrez le moteur et levez complètement les bras de levage.

Figure 172



P-90567E

Demandez à une autre personne de retirer l'arrêt de bras de levage [Figure 172].

Abaissez complètement les bras de levage et arrêtez le moteur.

Figure 173



P107248B

Placez l'arrêt de bras de levage dans sa position de rangement et fixez-le à l'aide des boutons de serrage [Figure 173].

Retirez les chandelles.

ALARME DE REcul

Cette machine peut être équipée d'une alarme de recul.

DESCRIPTION

L'alarme de recul retentit lorsque l'opérateur déplace les deux leviers de direction ou le(s) manipulateur(s) en position de marche arrière. Avec les transmissions hydrostatiques, un léger déplacement des commandes en position de marche arrière est nécessaire pour que l'alarme de recul retentisse.

Contrôle

Voir le TABLEAU DES ENTRETIENS pour connaître la périodicité d'entretien correcte. (voir TABLEAU D'ENTRETIEN, page 123)

Figure 174

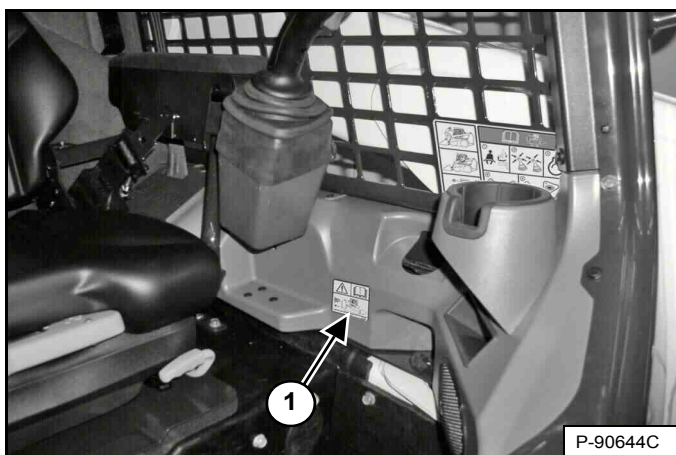

Assurez-vous que l'autocollant d'alarme de recul (1) n'est ni endommagé ni manquant [Figure 174]. Remplacez-le si nécessaire.

Asseyez-vous dans le siège de l'opérateur et attachez la ceinture de sécurité. Enclenchez le frein de stationnement. Abaissez complètement l'arceau de siège. Démarrez le moteur. Appuyez sur le bouton PRESS TO OPERATE LOADER (APPUYER POUR UTILISER LA CHARGEUSE). Libérez le frein de stationnement.

Mettez les deux leviers de direction ou le(s) manipulateur(s) en position de marche arrière. L'alarme de recul doit retentir lorsque les deux chenilles tournent en marche arrière.

L'avertisseur de recul est situé à l'intérieur de la porte arrière.

Figure 175

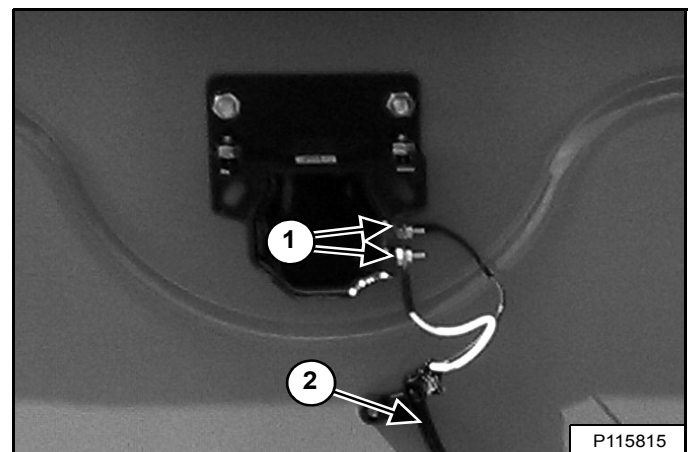

Vérifiez que les connexions électriques (1) [Figure 175], le faisceau électrique (2) [Figure 175], et les contacteurs (selon modèle) (1) [Figure 176] de l'alarme de recul sont serrés et en bon état. Réparez ou remplacez tout composant endommagé.

Si les contacteurs de l'alarme de recul nécessitent un réglage, (voir Réglage de la position des contacteurs, page 134)

ALARME DE RECUL (SUITE)

Réglage de la position des contacteurs

REMARQUE : les machines avec manipulateurs ne sont pas équipées de contacteurs d'alarme de recul et ne peuvent pas être réglées. Si l'alarme de recul ne retentit pas, consultez votre concessionnaire Bobcat pour les réparations nécessaires.

Commandes standard et ACS (selon modèle)

Arrêtez le moteur et relevez la cabine de l'opérateur. (voir Levage, page 136)

Ramenez les leviers de direction au point NEUTRE.

Figure 176

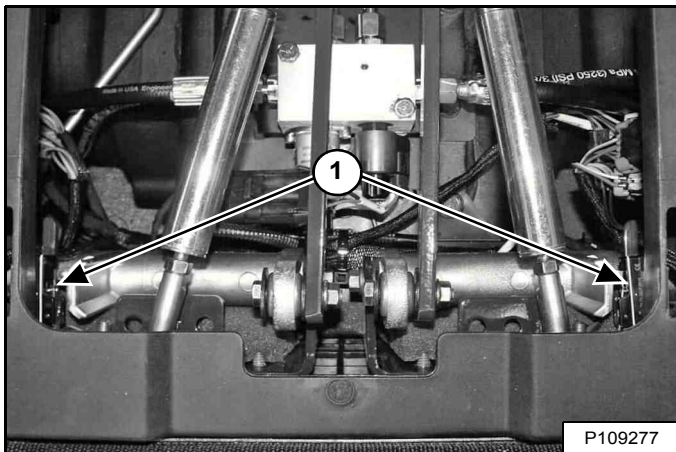

Les contacteurs de l'alarme de recul (1) [Figure 176] sont situés contre les leviers de direction. Les deux contacteurs doivent être correctement réglés pour que l'alarme de recul fonctionne convenablement.

Figure 177

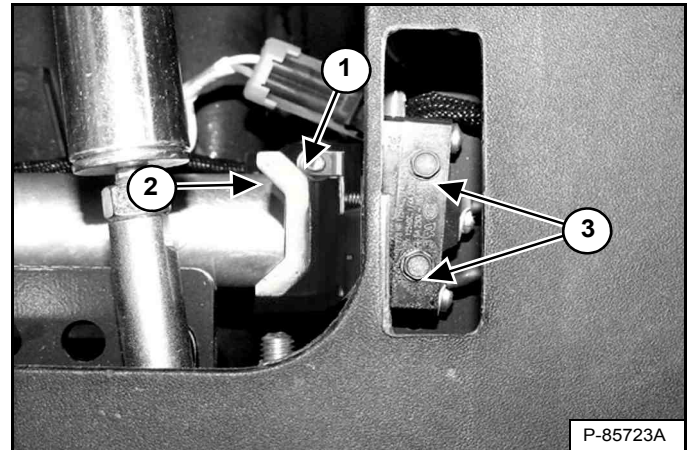

Desserrez les vis (3) [Figure 177] qui fixent les contacteurs de l'alarme de recul (côté gauche en illustration).

Positionnez le contacteur de l'alarme de recul de sorte que le rouleau (1) soit en contact avec le levier de direction (2) [Figure 177] sans comprimer le ressort du contacteur.

Serrez les vis (3) [Figure 177] fixant le contacteur au support à un couple de 1,0 à 1,4 Nm (9 à 12 in.-lb.).

Répétez la procédure de réglage pour l'autre contacteur.

Abaissez la cabine. (voir Abaissement, page 137)

Assurez-vous que l'alarme de recul fonctionne correctement. (voir Contrôle, page 133)

CABINE DE L'OPÉRATEUR

Description

La chargeuse Bobcat est équipée d'origine d'une cabine (ROPS et FOPS) qui protège l'opérateur contre le retournement de la machine et la chute d'objets. Pour la protection contre le retournement, l'opérateur doit attacher la ceinture de sécurité.

Assurez-vous que la cabine, les fixations et la visserie ne sont pas endommagées. Ne modifiez jamais la cabine. Remplacez la cabine et la visserie en cas de détérioration. Consultez votre concessionnaire Bobcat pour les différentes pièces.

ROPS – Structure de protection contre le retournement selon la norme ISO 3471 et FOPS – Structure de protection contre la chute d'objets selon la norme ISO 3449, Niveau I. Le Niveau II est également disponible.

Niveau I

Protection contre la chute de briques, de petits blocs de béton et d'outils à main susceptible de survenir pendant les travaux de voirie, d'aménagement paysager et les applications générales sur chantiers de construction.

Niveau II

Protection contre la chute d'arbres ou de rochers, susceptible de survenir pendant le gros œuvre d'un chantier, la démolition en hauteur ou les travaux forestiers.



Sauf stipulation contraire de Bobcat, ne modifiez jamais la cabine en soudant, en meulant, en perçant des trous ou en ajoutant des accessoires. Cela réduirait la protection de l'opérateur contre le retournement et la chute d'objets, et risquerait d'entraîner des blessures graves, voire mortelles.

W-2069-0200

Capteur de porte de cabine

Cette machine peut être équipée d'un capteur de porte de cabine.

Figure 178

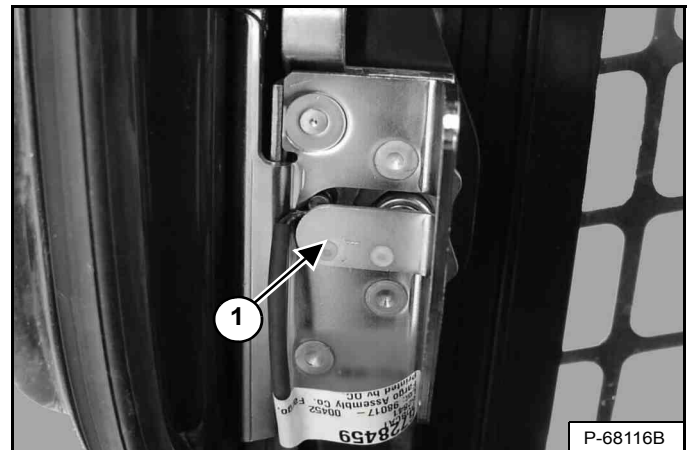

La porte de cabine est équipée d'un capteur (1) [Figure 178] qui désactive les fonctions de levage et de cavage lorsque la porte est ouverte.

Figure 179



Le témoin de LEVAGE ET CAVAGE (1) [Figure 179] s'ÉTEINT lorsque la porte est fermée, que le contacteur à clé est mis en position MARCHÉ, que l'arceau de siège est abaissé et que le bouton PRESS TO OPERATE LOADER (APPUYER POUR UTILISER LA CHARGEUSE) est enfoncé.

Le témoin de LEVAGE ET CAVAGE (1) [Figure 179] s'ALLUME lorsque la porte est ouverte, que le contacteur à clé est mis en position MARCHÉ, que l'arceau de siège est abaissé et que le bouton PRESS TO OPERATE LOADER (APPUYER POUR UTILISER LA CHARGEUSE) est enfoncé.

[DOOR] (Porte) apparaît sur l'affichage des données (2) [Figure 179] lorsque la porte est ouverte, que le contacteur à clé est placé sur la position MARCHÉ, que l'arceau de siège est abaissé et que le bouton PRESS TO OPERATE LOADER (APPUYER POUR UTILISER LA CHARGEUSE) est enfoncé.

CABINE DE L'OPÉRATEUR (SUITE)

Levage

Arrêtez toujours le moteur avant de lever ou d'abaisser la cabine.

Arrêtez la chargeuse sur une surface plane et de niveau. Abaissez les bras de levage. Si ceux-ci doivent être relevés pendant le levage de la cabine, installez l'arrêt de bras de levage (voir DISPOSITIF D'ARRÊT DES BRAS DE LEVAGE, page 130)

Figure 180

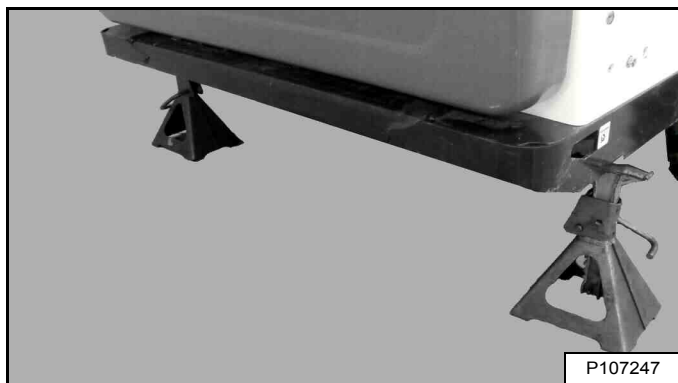

Placez des chandelles sous les coins arrière du châssis de la chargeuse [Figure 180].

Figure 181

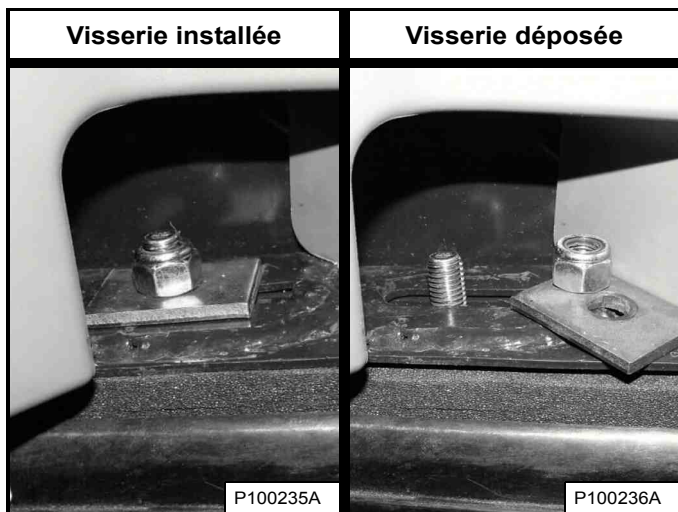

Déposez les écrous et les rondelles [Figure 181] (des deux côtés) aux coins avant de la cabine.

AVERTISSEMENT

TOUT MOUVEMENT INATTENDU DE LA CHARGEUSE, DES BRAS DE LEVAGE OU DE L'ACCESSOIRE, PROVOQUÉ PAR LE CONTACT DE LA CABINE AVEC LES COMMANDES, PEUT ENTRAÎNER DES BLESSURES GRAVES, VOIRE MORTELLES

- **ARRÊTEZ LE MOTEUR** avant de lever ou d'abaisser la cabine.

W-2758-0908

REMARQUE : sur certaines machines, les leviers de direction peuvent entrer en contact avec la structure de la cabine lorsque celle-ci est relevée ou abaissée. Le moteur **DOIT** être arrêté avant de lever ou d'abaisser la cabine.

Figure 182



Levez lentement la cabine de l'opérateur par les mains courantes et le bas de la cabine [Figure 182] jusqu'à ce qu'elle soit complètement levée et que son mécanisme de verrouillage s'enclenche.

CABINE DE L'OPÉRATEUR (SUITE)

Abaissement

Arrêtez toujours le moteur avant de lever ou d'abaisser la cabine.

REMARQUE : utilisez les mains courantes pour abaisser la cabine.

Figure 183



Tirez vers le bas la partie inférieure de la cabine jusqu'à ce qu'elle se cale sur le mécanisme de verrouillage [Figure 183].

REMARQUE : la cabine est plus lourde lorsqu'elle est équipée d'options et d'équipements tels que la porte de la cabine, le chauffage et la climatisation. Dans ces cas, il peut être nécessaire de relever légèrement la cabine pour pouvoir débloquer le mécanisme de verrouillage.

AVERTISSEMENT

TOUT MOUVEMENT INATTENDU DE LA CHARGEUSE, DES BRAS DE LEVAGE OU DE L'ACCESSOIRE, PROVOQUÉ PAR LE CONTACT DE LA CABINE AVEC LES COMMANDES PEUT PROVOQUER DES BLESSURES GRAVES, VOIRE MORTELLES

- **ARRÊTEZ LE MOTEUR** avant de lever ou d'abaisser la cabine.

W-2758-0908

REMARQUE : sur certaines machines, les leviers de direction peuvent entrer en contact avec la structure de la cabine lorsque celle-ci est relevée ou abaissée. Le moteur **DOIT** être arrêté avant de lever ou d'abaisser la cabine.

Maintenez la cabine et libérez le mécanisme de verrouillage (médaillon) [Figure 183]. Retirez la main du mécanisme de blocage dès que la cabine a dépassé l'arrêt de blocage. Utilisez les deux mains pour abaisser complètement la cabine.

AVERTISSEMENT

LES ZONES DE CISAILLEMENT PEUVENT PROVOQUER DES BLESSURES

Retirez la main du mécanisme dès que la cabine a dépassé l'arrêt de blocage.

W-2469-0803

Figure 184

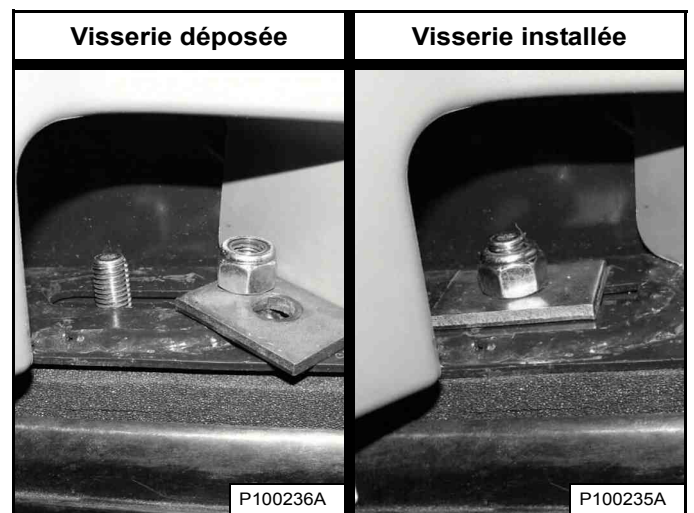

Montez les rondelles et les écrous (des deux côtés) [Figure 184].

Serrez les écrous à un couple de 54 à 61 Nm (40 à 45 ft.-lb).

Retirez les chandelles.

PORTE ARRIÈRE

Ouverture et fermeture

Figure 185

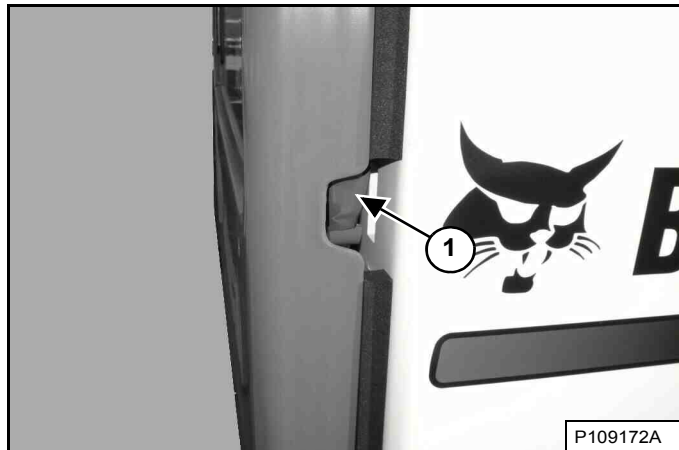

Passez la main dans l'encoche sur le côté droit de la porte arrière et tirez le loquet (1) [Figure 185]. Ouvrez la porte arrière en tirant dessus.

La porte arrière est équipée d'un arrêt de blocage sur la charnière supérieure.

Figure 186

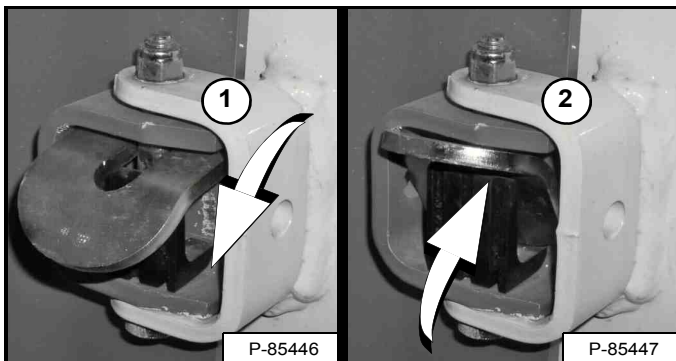

Engagez l'arrêt (1) pour maintenir la porte en position ouverte. Relevez l'arrêt (2) [Figure 186] pour permettre la fermeture de la porte.

AVERTISSEMENT

Fermez la porte arrière pendant l'utilisation de la machine pour éviter de blesser gravement une personne à proximité.

W-2020-1285

Fermez la porte arrière.

Réglage du loquet

Figure 187

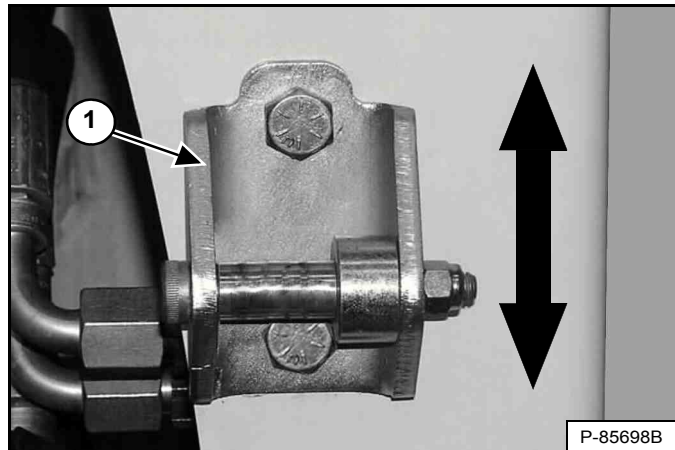

La butée de verrouillage de la porte (1) [Figure 187] peut être ajustée vers le haut ou le bas de façon à l'aligner sur le loquet.

Fermez la porte arrière avant d'utiliser la chargeuse.

GRILLE ARRIÈRE

Dépose

Arrêtez le moteur et ouvrez la porte arrière.

Figure 188

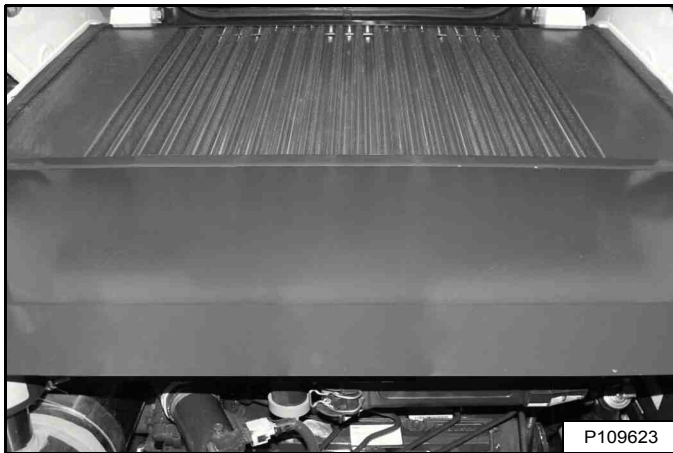

Soulevez la grille arrière et tirez-la vers l'arrière pour la retirer de la chargeuse **[Figure 188]**.

Pose

Figure 189

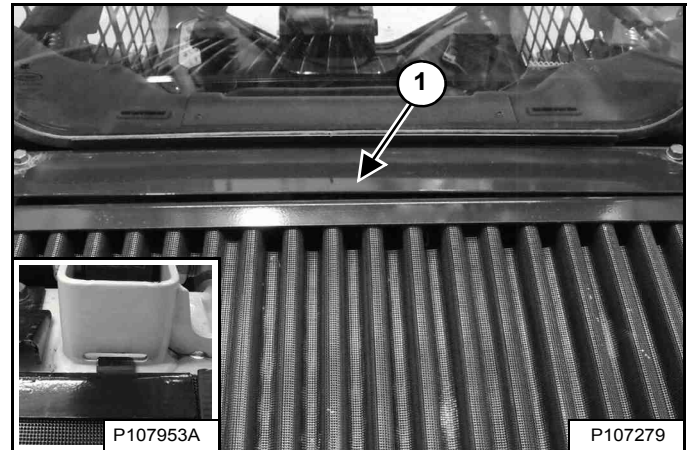

Alignez le bord de la grille arrière sous le capot (1), insérez les ergots dans les encoches (côté droit illustré) (voir médaillon) **[Figure 189]** et abaissez.

Fermez la porte arrière.

SYSTÈME DE CHAUFFAGE, VENTILATION ET CLIMATISATION

Cette machine peut être équipée d'un chauffage de cabine ou d'un système de climatisation.

Filtres

Voir le TABLEAU DES ENTRETIENS pour connaître la périodicité d'entretien correcte.
(voir TABLEAU D'ENTRETIEN, page 123)

Filtres d'air frais

Figure 190

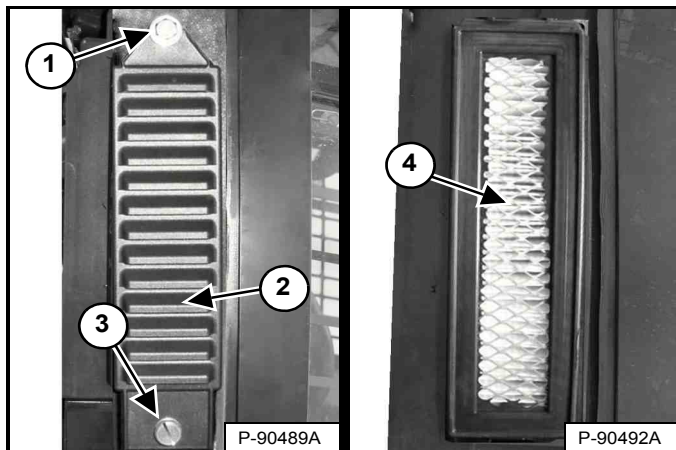

Les filtres d'air frais se trouvent derrière les vitres latérales, à l'extérieur de la cabine (côté droit représenté). Déposez la vis de blocage (3) et le couvercle du filtre (2) [Figure 190] (les bras de levage sont représentés levés pour plus de clarté).

REMARQUE : desserrez le boulon du cache du filtre supérieur (1) [Figure 190] pour permettre la dépose et l'installation du cache si la machine est équipée du kit de filtration HEPA (à haute efficacité contre les particules).

Éliminez les saletés en secouant le filtre (4) [Figure 190] ou en utilisant de l'air comprimé à basse pression. Vous pouvez effectuer cette opération plusieurs fois, mais le filtre doit ensuite être remplacé. Installez le filtre, le couvercle du filtre et la vis de blocage.

Filtre de circulation d'air

Figure 191

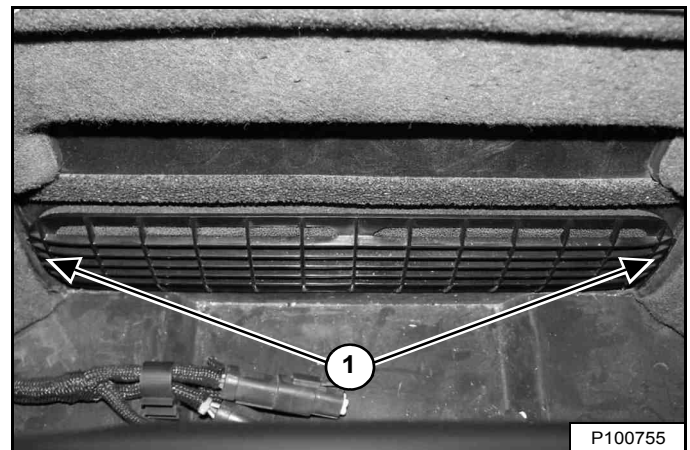

Le filtre de recirculation d'air se trouve derrière le siège de l'opérateur, à l'intérieur de la cabine. Le couvercle du filtre est maintenu en place par trois agrafes. Saisissez le filtre par ses extrémités (1) et tirez [Figure 191] pour le déposer.

Rincez le filtre à l'eau ou nettoyez-le avec un aspirateur. N'utilisez pas de solvants.

Alignez les agrafes situées sur le couvercle du filtre avec les encoches prévues à cet effet et poussez le couvercle pour le remettre en place.

SYSTÈME DE CHAUFFAGE, VENTILATION ET CLIMATISATION (SUITE)

Faisceau de chauffage/d'évaporation pour climatisation

Voir le TABLEAU DES ENTRETIENS pour connaître la périodicité d'entretien correcte. (voir TABLEAU D'ENTRETIEN, page 123)

Arrêtez le moteur et relevez la cabine de l'opérateur. (voir Levage, page 136)

Figure 192

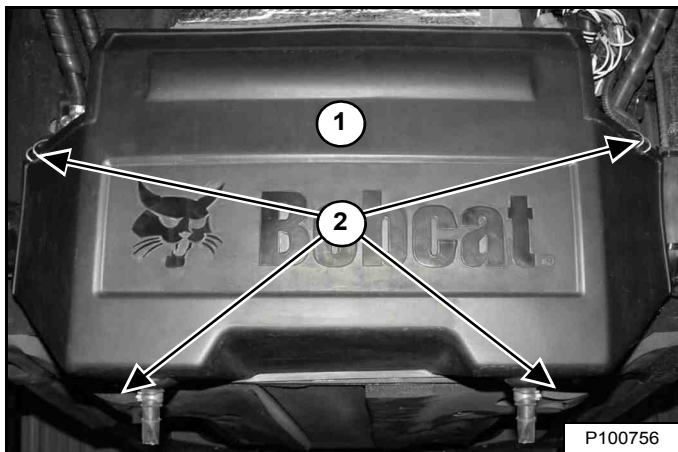

Ouvrez les attaches (2) et déposez le couvercle (1) [Figure 192].

Figure 193

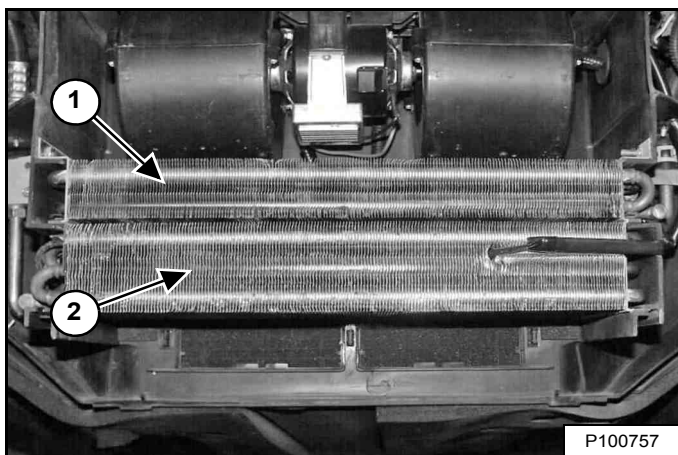

Nettoyez le faisceau de chauffage (1) et d'évaporation (2) avec de l'eau ou de l'air à basse pression pour retirer tous les débris [Figure 193].

Figure 194

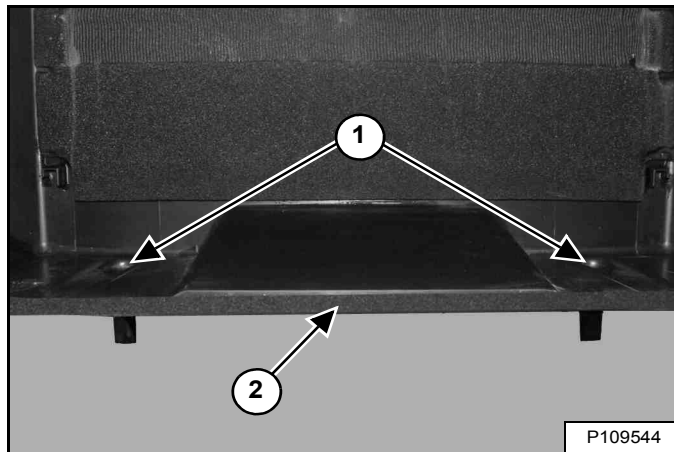

Nettoyez les ensembles de ventilation (1) [Figure 194] pour vous assurer qu'ils ne sont pas obstrués par des débris.

Inspectez le joint du capot (2) [Figure 194] à la recherche de ruptures et de fissures. Assurez-vous que le joint est fermement enfoncé tout autour du capot. Consultez votre concessionnaire Bobcat pour le remplacement du joint.

Figure 195

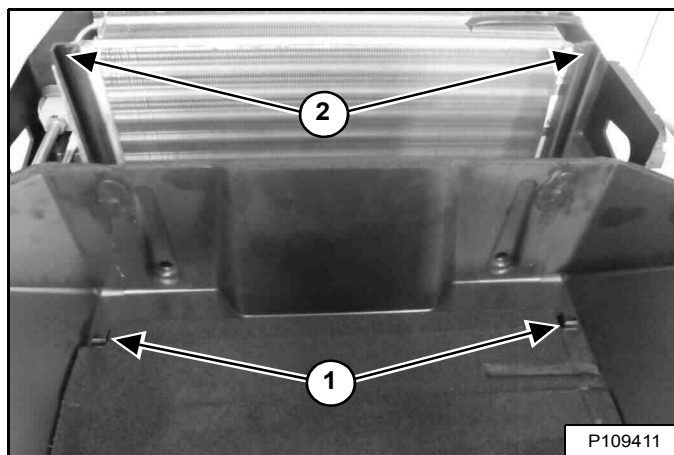

REMARQUE : les protubérances (1) se glissent à l'intérieur des supports centraux (2) [Figure 195] lorsque le capot est installé. Un capot déformé indique qu'elles sont mal positionnées.

SYSTÈME DE CHAUFFAGE, VENTILATION ET CLIMATISATION (SUITE)

Évaporateur de climatisation/faisceau de chauffage (suite)

REMARQUE : une mauvaise installation du capot peut endommager le joint et entraîner la défaillance d'un composant du système de chauffage, ventilation et climatisation. Réalisez les opérations suivantes dans l'ordre donné pour éviter d'endommager le joint du capot.

Figure 196

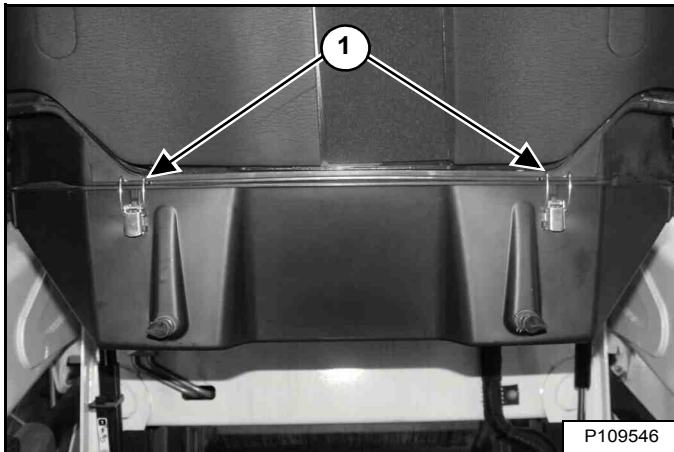

1. Maintenez le capot en place et fermez les deux taquets (1) [Figure 196].

Figure 197

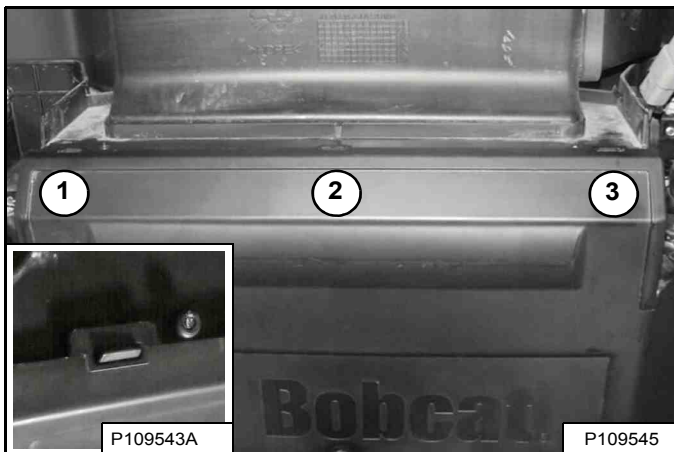

2. Poussez le capot vers le haut aux trois emplacements indiqués (1, 2 et 3) jusqu'à ce que les logements s'emboîtent sur les ergots. Ce logement (en médaillon) [Figure 197] est correctement fixé.

Figure 198

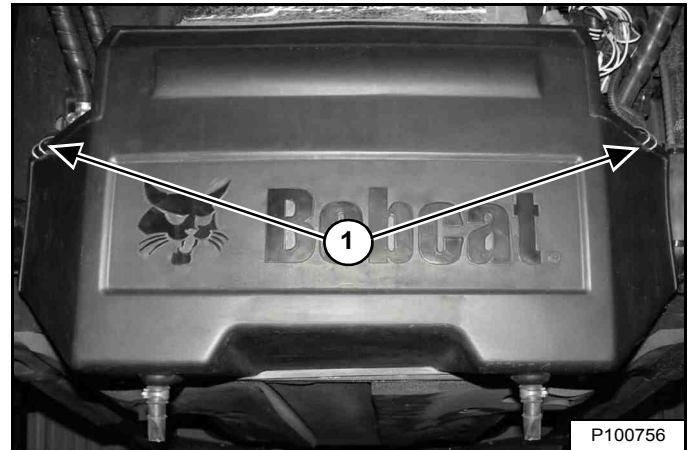

3. Fermez les deux taquets restants (1) [Figure 198].

REMARQUE : effectuez un contrôle visuel minutieux pour vérifier que le capot et son joint ne sont pas déformés. Le capot doit jointer correctement sur tout le pourtour sans aucune brèche.

Abaissez la cabine. (voir Abaissement, page 137)

Condenseur de climatisation

Le condenseur doit être nettoyé en même temps que l'ensemble refroidisseur d'huile hydraulique et radiateur. (voir Nettoyage, page 152)

Lubrification de la climatisation

Faites tourner la climatisation pendant environ 5 minutes chaque semaine pour lubrifier les éléments internes.

Dépistage des pannes

Si le ventilateur ne tourne pas ou si la climatisation ne se met pas en route, contrôlez le fusible (voir Emplacement / Identification des fusibles et relais, page 158) Si le système de climatisation diffuse de l'air chaud, il peut être nécessaire de recharger le réfrigérant.

FILTRE À AIR MOTEUR

Remplacement des filtres

Figure 199



Remplacez les filtres à air uniquement lorsque cela s'avère nécessaire. Le témoin d'entretien (1) CLIGNOTE. Appuyez sur le bouton Information (3) jusqu'à ce que l'écran affiche les codes de service. Le code de service **[M0117]** (filtre à air colmaté) s'affiche (2) **[Figure 199]** lorsque le filtre doit être remplacé.

Remplacez l'élément de filtre interne une fois sur deux par rapport à l'élément externe, ou selon les indications données.

Filtre externe

Arrêtez le moteur, ouvrez la porte arrière et enlevez la grille. (voir GRILLE ARRIÈRE, page 139)

Figure 200

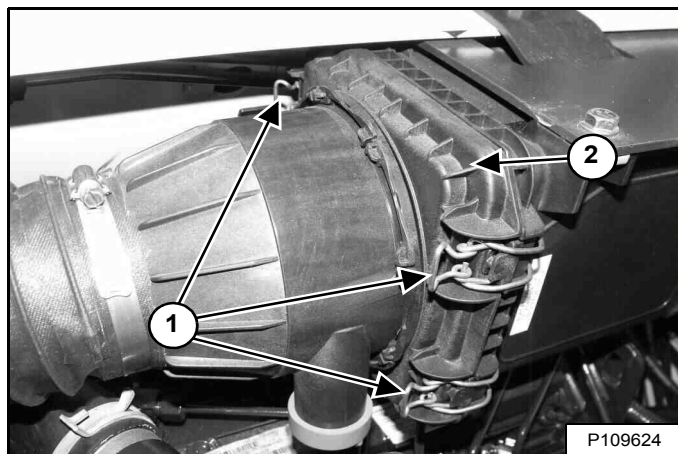

Ouvrez les quatre attaches (1) et retirez le couvercle (2) **[Figure 200]**. (L'une des attaches n'est pas visible sur l'illustration.)

Figure 201

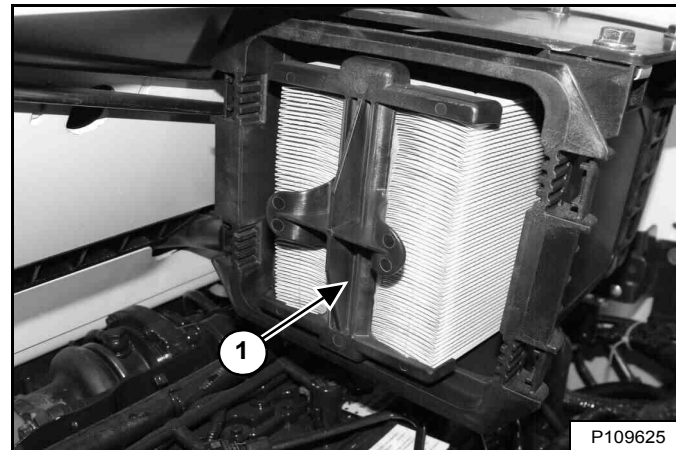

Retirez l'élément de filtre (1) **[Figure 201]** et jetez-le.

REMARQUE : assurez-vous que le logement du filtre est exempt de saletés et de débris. Assurez-vous que les surfaces d'étanchéité sont propres. **N'UTILISEZ PAS d'air comprimé.**

Installez un nouveau filtre. Poussez jusqu'à ce que le filtre touche la base du logement.

Installez le couvercle et fixez les quatre attaches **[Figure 200]**.

Remplacez la grille et fermez la porte arrière.

FILTRE À AIR (SUITE)

Remplacement des filtres (suite)

Filter interne

Ne remplacez l'élément de filtre interne que dans les conditions suivantes :

- Remplacez l'élément de filtre interne *une fois sur deux* par rapport à l'élément externe.
- Une fois que vous avez remis l'élément externe en place, mettez le moteur en marche et faites-le tourner à plein régime. Si le code de service **[M0117]** (Filtre à air colmaté) est toujours affiché, remplacez l'élément de filtre interne.

Arrêtez le moteur, ouvrez la porte arrière et enlevez la grille. (voir GRILLE ARRIÈRE, page 139)

Déposez le couvercle **[Figure 200]** et le filtre externe **[Figure 201]**.

Figure 202

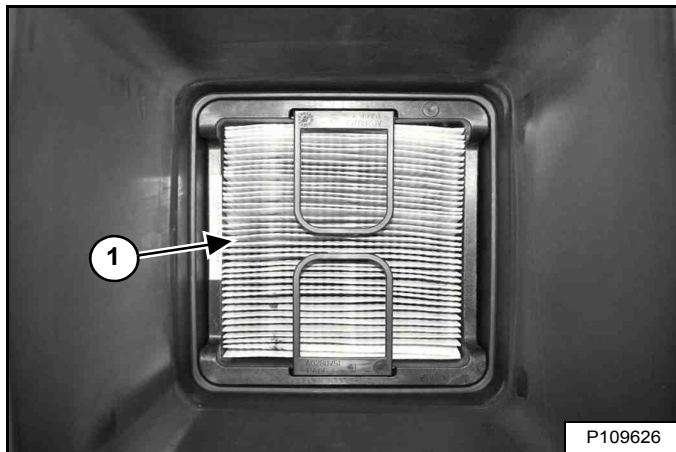

Déposez le filtre interne (1) **[Figure 202]**.

REMARQUE : assurez-vous que le logement du filtre est exempt de saletés et de débris. Assurez-vous que les surfaces d'étanchéité sont propres. **N'UTILISEZ PAS d'air comprimé.**

Installez un nouveau filtre. Poussez jusqu'à ce que le filtre touche la base du logement.

Remontez le filtre externe **[Figure 201]**.

Figure 203

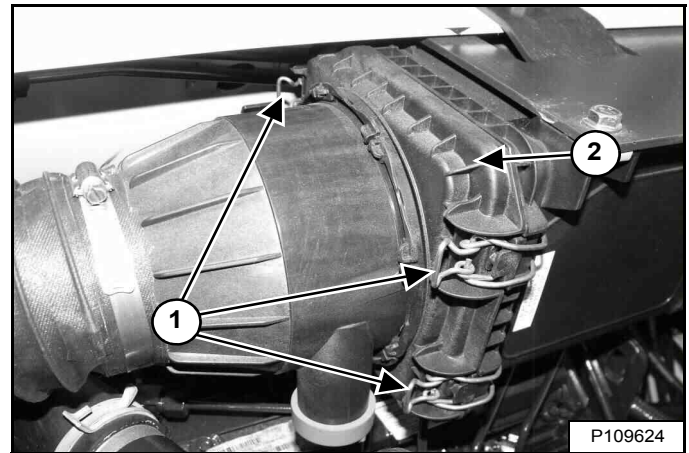

Installez le couvercle (2) et fixez les quatre attaches (1) **[Figure 203]**. (L'une des attaches n'est pas visible sur l'illustration.)

Remplacez la grille et fermez la porte arrière.



SYSTÈME DE CARBURANT

Spécifications du carburant

REMARQUE : contactez votre fournisseur de carburant local pour obtenir des recommandations propres à votre région.

Norme américaine (ASTM D975)

Utilisez exclusivement du carburant diesel propre de qualité élevée n°2-D ou 1-D.

Vous devez utiliser du diesel à très basse teneur en soufre avec cette machine. autrement dit contenant 15 mg/kg (15 ppm) de soufre maximum.

Pour éviter que le carburant gèle par temps froid, tenez compte des conseils suivants :

TEMPÉRATURE	N° 2-D	N° 1-D
Au-dessus de -9 °C (+15 °F)	100%	0%
Jusqu'à -21 °C (-5 °F)	50%	50%
En dessous de -21°C (-5°F)	0%	100%

REMARQUE : cette machine fonctionne également au mélange de biodiesel. Le carburant biodiesel ne doit pas contenir plus de 5 % de biodiesel mélangé au diesel à très basse teneur en soufre. Il est généralement commercialisé sous l'appellation « carburant diesel B5 ». Le carburant diesel B5 doit être conforme aux spécifications de l'ASTM.

Norme européenne (EN590)

Utilisez uniquement du carburant diesel propre haute qualité conforme aux spécifications EN590 ci-dessous :

- Diesel à très basse teneur en soufre, c'est-à-dire contenant 10 mg/kg (10 ppm) de soufre maximum.
- Carburant diesel doté d'un indice de cétane de 51,0 et plus.

REMARQUE : cette machine fonctionne également au mélange de biodiesel. Le carburant biodiesel ne doit pas contenir plus de 7 % de biodiesel mélangé au diesel à très basse teneur en soufre. Il est généralement commercialisé sous l'appellation « carburant diesel B7 ». Le carburant diesel B7 doit être conforme aux spécifications de l'ASTM.

Mélange de biodiesel

Le carburant biodiesel présente des qualités spécifiques dont il faut tenir compte avant de l'utiliser dans cette machine :

- Le temps froid peut provoquer un colmatage des composants du système de carburant et un démarrage difficile.
- Le carburant biodiesel est un excellent support pour la croissance et la contamination microbiennes susceptibles de provoquer de la corrosion et le colmatage des composants du circuit de carburant.
- L'utilisation de carburant biodiesel peut provoquer des défaillances prématurées de certains composants du circuit de carburant, telles que le colmatage des filtres à carburant et la détérioration des conduites de carburant.
- Des intervalles d'entretien plus rapprochés peuvent être nécessaires pour le nettoyage du circuit de carburant ou le remplacement des filtres à carburant et des conduites de carburant, par exemple.
- L'utilisation de carburants biodiesel contenant plus de 5 % de biodiesel peut affecter la longévité du moteur et provoquer la détérioration des flexibles, des conduites, des injecteurs, de la pompe à injection et des joints.

Si vous utilisez du carburant biodiesel, respectez les directives suivantes :

- Veillez à ce que le réservoir de carburant soit aussi plein que possible à tout moment pour éviter la condensation.
- Assurez-vous que le bouchon du réservoir de carburant est correctement serré.
- Le carburant biodiesel est susceptible d'endommager les surfaces peintes. Nettoyez donc immédiatement toute éclaboussure de carburant de ces surfaces.
- Purgez quotidiennement toute l'eau du filtre à carburant avant d'utiliser la machine.
- Ne dépassez pas l'intervalle de remplacement de l'huile moteur. Tout non respect des intervalles de remplacement de l'huile moteur peut provoquer l'endommagement du moteur.
- Avant de remettre la machine : vidangez le réservoir de carburant, remplissez-le avec du carburant 100 % diesel de pétrole, ajoutez un stabilisant de carburant et faites tourner le moteur pendant au moins 30 minutes.

REMARQUE : le carburant biodiesel ne présente pas de stabilité à long terme et ne doit pas être stocké plus de trois mois.

SYSTÈME DE CARBURANT (SUITE)

Remplissage du réservoir à carburant



RISQUE DE BLESSURES GRAVES, VOIRE MORTELLES

Arrêtez le moteur et laissez-le refroidir avant de faire l'appoint de carburant. **NE FUMEZ PAS !** Le non respect de ces avertissements peut provoquer une explosion ou un incendie.

W-2063-0807

Arrêtez le moteur et ouvrez la porte arrière.

Figure 204

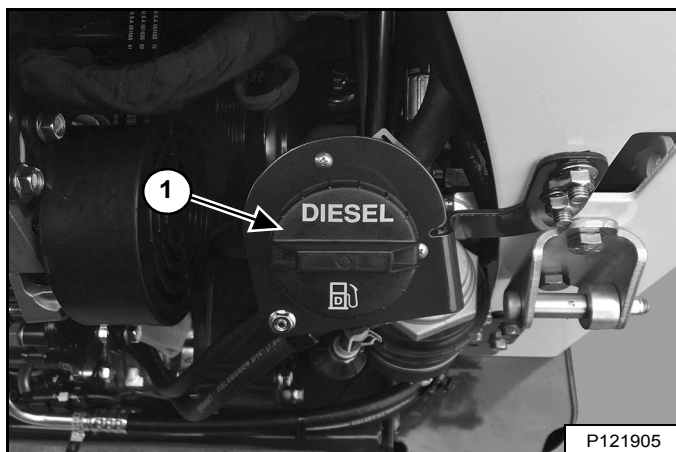

Retirer le bouchon du réservoir de carburant (1) [Figure 204].

Figure 205

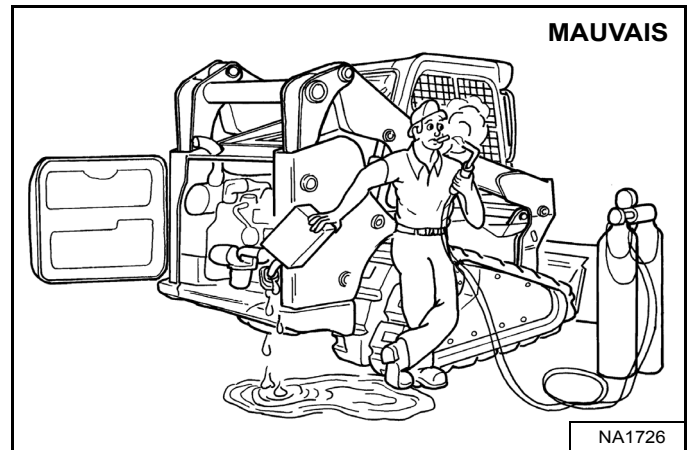

Faites l'appoint de carburant adéquat à l'aide d'un récipient propre et conforme aux normes de sécurité. Procédez au remplissage de carburant uniquement dans une zone correctement aérée et exempte de flammes ou d'étincelles. **NE FUMEZ PAS !** [Figure 205].

Remplacez le bouchon du réservoir de carburant et serrez-le (1) [Figure 204].

REMARQUE : serrez le bouchon du réservoir de carburant jusqu'à entendre un déclic.

Fermez la porte arrière.



RISQUE DE BLESSURES GRAVES, VOIRE MORTELLES

Nettoyez toujours les fuites de carburant ou d'huile. Maintenez le carburant et l'huile à l'écart des sources de chaleur, des flammes, des étincelles et des cigarettes allumées. Toute imprudence à proximité de combustibles peut provoquer une explosion ou un incendie.

W-2103-0508

SYSTÈME DE CARBURANT (SUITE)

Filtre à carburant

Purge de l'eau

Voir le TABLEAU DES ENTRETIENS pour connaître la périodicité d'entretien correcte.
(voir TABLEAU D'ENTRETIEN, page 123).

Arrêtez le moteur et ouvrez la porte arrière.

Figure 206

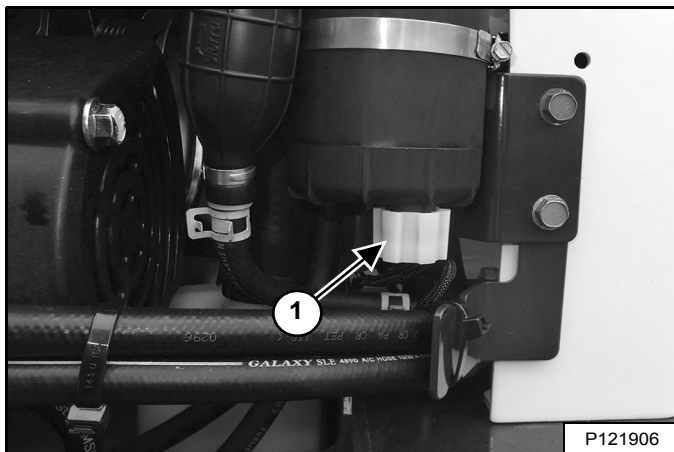

Desserrez le purgeur (1) [Figure 206] situé au bas du filtre pour vidanger l'eau emprisonnée dans le filtre.

Serrez fermement le purgeur.



RISQUE DE BLESSURES GRAVES, VOIRE MORTELLES

Nettoyez toujours les fuites de carburant ou d'huile. Maintenez le carburant et l'huile à l'écart des sources de chaleur, des flammes, des étincelles et des cigarettes allumées. Toute imprudence à proximité de combustibles peut provoquer une explosion ou un incendie.

W-2103-0508

Fermez la porte arrière.

Remplacement du filtre

Voir le TABLEAU DES ENTRETIENS pour connaître la périodicité d'entretien correcte.
(voir TABLEAU D'ENTRETIEN, page 123).

Arrêtez le moteur et ouvrez la porte arrière.

Figure 207

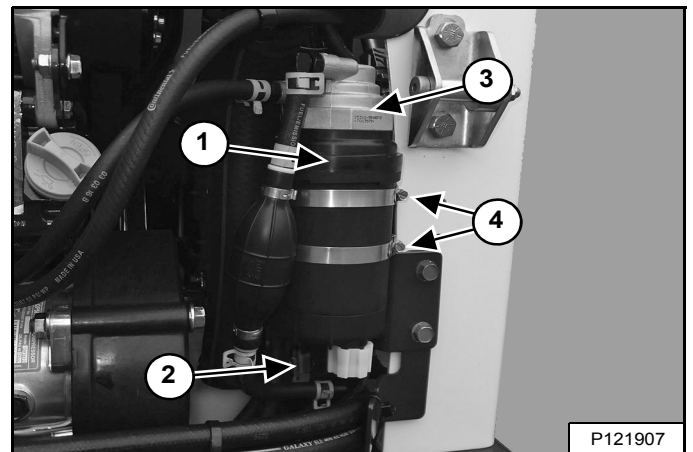

Brancher la fiche électrique (2) [Figure 207].

Desserrez la tête du filtre à carburant (3) du filtre à carburant (1) [Figure 207]. Ne retirez PAS les flexibles de la tête du filtre à carburant.

Desserrez l'adaptateur (4) [Figure 207].

Retirez le filtre (1) de la tête du filtre à carburant (3) [Figure 207].

REMARQUE : ne remplissez PAS le nouveau filtre à carburant avec du carburant à ce stade.

Appliquez de l'huile propre sur les deux joints toriques du nouveau filtre à carburant, installez le filtre et serrez-le au couple de 13,5 Nm (10 ft.-lb.).

Installez l'ensemble du filtre à carburant dans les brides et serrez. Connectez le connecteur électrique [Figure 207].

Purgez l'air du circuit de carburant (voir Purge de l'air du circuit de carburant, page 148).

SYSTÈME DE CARBURANT (SUITE)

Filtre à carburant (suite)

Remplacement du filtre (suite)



RISQUE DE BLESSURES GRAVES, VOIRE MORTELLES

Nettoyez toujours les fuites de carburant ou d'huile. Maintenez le carburant et l'huile à l'écart des sources de chaleur, des flammes, des étincelles et des cigarettes allumées. Toute imprudence à proximité de combustibles peut provoquer une explosion ou un incendie.

W-2103-0508

Fermez la porte arrière.

Démarrez le moteur et faites-le tourner pendant une minute.



RISQUE DE BLESSURES GRAVES, VOIRE MORTELLES

Le carburant diesel ou l'huile hydraulique sous pression peuvent pénétrer sous la peau ou dans les yeux et provoquer des blessures graves, voire mortelles. Les fuites de liquide sous pression ne sont pas toujours visibles. Pour les détecter, utilisez un morceau de bois ou de carton. N'utilisez jamais la main nue. Portez des lunettes de sécurité. En cas de pénétration de liquide dans la peau ou les yeux, consultez immédiatement un médecin spécialisé dans ce domaine.

W-2072-FR-0909

Arrêtez le moteur et contrôlez l'étanchéité du filtre.

Purge de l'air du circuit de carburant

Après avoir remplacé le filtre ou après une panne de carburant, vous devez purger l'air du circuit d'alimentation avant de mettre le moteur en marche.



RISQUE DE BLESSURES GRAVES, VOIRE MORTELLES

Le carburant diesel ou l'huile hydraulique sous pression peuvent pénétrer sous la peau ou dans les yeux et provoquer des blessures graves, voire mortelles. Les fuites de liquide sous pression ne sont pas toujours visibles. Pour les détecter, utilisez un morceau de bois ou de carton. N'utilisez jamais la main nue. Portez des lunettes de sécurité. En cas de pénétration de liquide dans la peau ou les yeux, consultez immédiatement un médecin spécialisé dans ce domaine.

W-2072-FR-0909

Figure 208

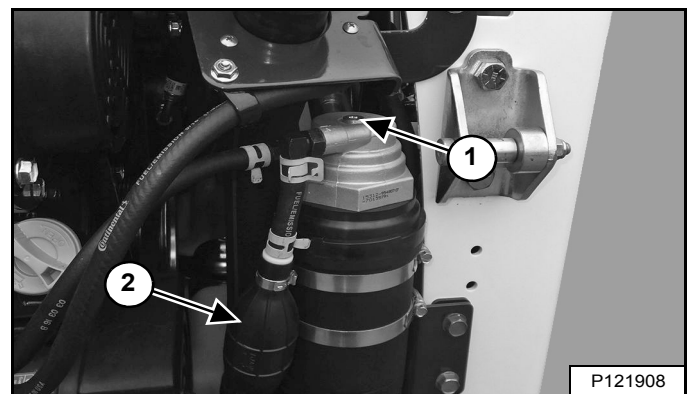

Ouvrez le purgeur d'air (1) [Figure 208] situé sur l'ensemble du filtre à carburant de trois tours.

Actionnez la pompe manuelle (poire d'amorçage) (2) [Figure 208] jusqu'à ce que du carburant exempt de bulles d'air s'écoule par le purgeur d'air.

Fermez le purgeur d'air (1) [Figure 208].



RISQUE DE BLESSURES GRAVES, VOIRE MORTELLES

Nettoyez toujours les fuites de carburant ou d'huile. Maintenez le carburant et l'huile à l'écart des sources de chaleur, des flammes, des étincelles et des cigarettes allumées. Toute imprudence à proximité de combustibles peut provoquer une explosion ou un incendie.

W-2103-0508

SYSTÈME DE LUBRIFICATION DU MOTEUR

Contrôle et appoint d'huile moteur

Contrôlez le niveau d'huile moteur chaque jour avant de démarrer le moteur.

Figure 209

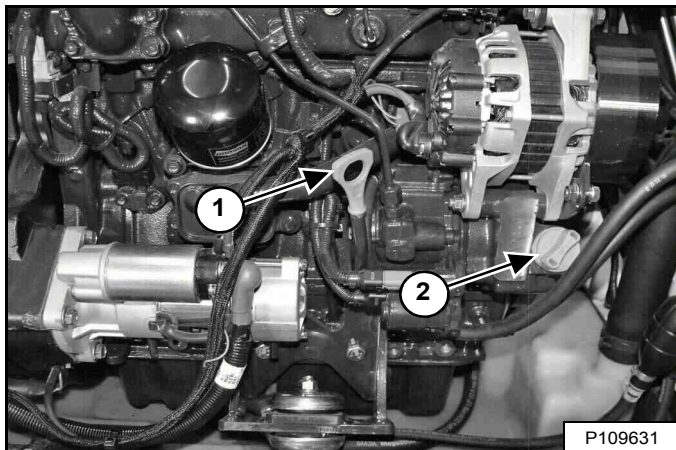

Stationnez la chargeuse sur une surface plane et de niveau. Arrêtez le moteur. Ouvrez la porte arrière et tirez la jauge (1) [Figure 209].

Maintenez le niveau d'huile entre les repères de la jauge. Ne dépassez pas le repère supérieur.

Déposez le bouchon de remplissage (2) [Figure 209] pour faire l'appoint d'huile moteur.

AVERTISSEMENT

RISQUE DE BLESSURES GRAVES, VOIRE MORTELLES

Nettoyez toujours les fuites de carburant ou d'huile. Maintenez le carburant et l'huile à l'écart des sources de chaleur, des flammes, des étincelles et des cigarettes allumées. Toute imprudence à proximité de combustibles peut provoquer une explosion ou un incendie.

W-2103-0508

Fermez la porte arrière.

Tableau des huiles moteur

Figure 210

CARTER D'HUILE MOTEUR	
Viscosité SAE recommandée	
C°	-40 -34 -29 -23 -18 -12 -7 -1 +4 +10 +17 +21 +27 +32 +38 +43 +49
F°	-40 -30 -20 -10 0 +10 +20 +30 +40 +50 +60 +70 +80 +90 +100 +110 +120
<p>Reportez-vous à la plage de températures anticipée avant la prochaine vidange d'huile.</p> <p>Utilisez une huile de classe API CJ-4 ou supérieure, ou ACEA E9 ou supérieure.</p> <p>N'utilisez pas d'huile moteur de classe API FA-4.</p>	
[1]	SAE 10W-30
[2]	SAE 15W-40
[3]	Huile synthétique Bobcat - SAE 5W-40

Il est conseillé d'utiliser les huiles moteur Bobcat dans cette machine. En cas d'indisponibilité, utilisez une huile moteur de bonne qualité conforme à la classe de service API CJ-4 ou supérieure, ou ACEA E9 ou supérieure [Figure 210].

IMPORTANT

RISQUE D'ENDOMMAGEMENT DU MOTEUR
L'utilisation d'une huile moteur de classe de service API FA-4 n'est pas homologuée et peut entraîner des dommages irréversibles du moteur.

I-2384-0916

SYSTÈME DE LUBRIFICATION DU MOTEUR (SUITE)

Vidange de l'huile moteur et remplacement du filtre

Voir le TABLEAU DES ENTRETIENS pour connaître la périodicité d'entretien correcte.
(voir TABLEAU D'ENTRETIEN, page 123).

Faites tourner le moteur jusqu'à ce que le liquide de refroidissement atteigne une température de fonctionnement normale. Arrêtez le moteur.

Figure 211

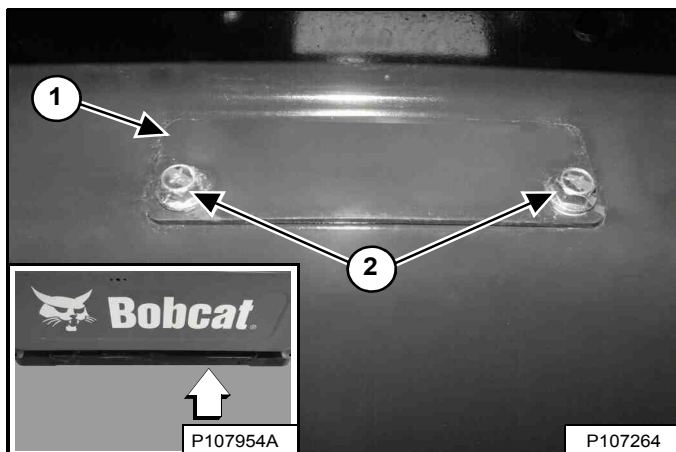

Le flexible de vidange d'huile est situé derrière un capot (1) sous l'arrière de la chargeuse (médaillon) [Figure 211].

Desserrez un boulon de fixation du capot et retirez l'autre boulon (2) [Figure 211] pour permettre l'ouverture du capot.

Ouvrez la porte arrière.

Figure 212

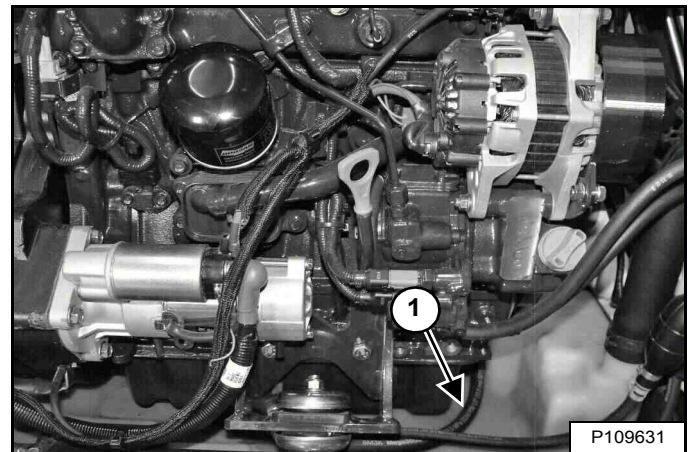

Le flexible de vidange d'huile (1) [Figure 212] est rangé en haut du réservoir à carburant.

Figure 213

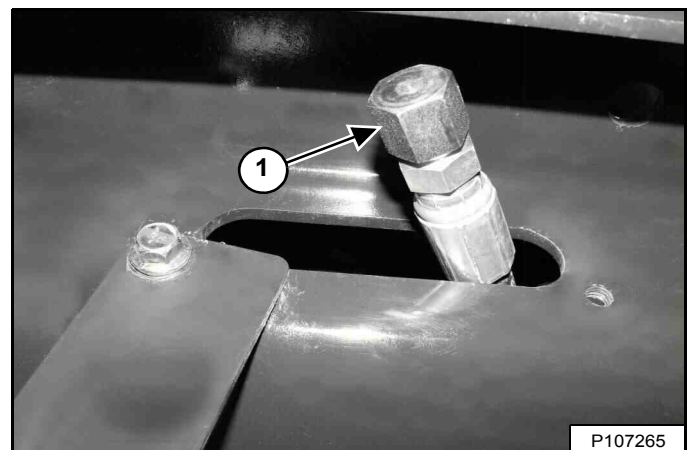

Déposez le bouchon de vidange d'huile (1) [Figure 213] du flexible et vidangez l'huile dans un récipient. Recyclez ou éliminez l'huile usagée conformément à la réglementation relative à la protection de l'environnement.

Montez le bouchon du flexible de vidange et serrez-le [Figure 213].

Remplacez le flexible de vidange d'huile dans sa position de rangement en haut du réservoir à carburant [Figure 212].

Installez le capot et les boulons de fixation [Figure 211]. Serrez les deux boulons.

SYSTÈME DE LUBRIFICATION DU MOTEUR (SUITE)

Vidange de l'huile moteur et remplacement du filtre à huile (suite)

Figure 214

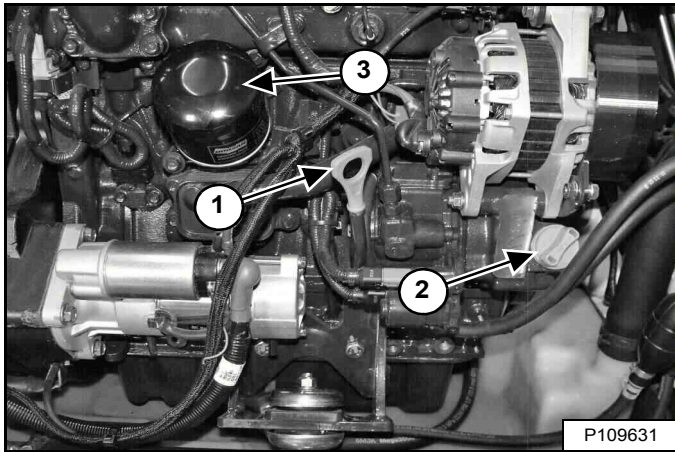

Déposez le filtre à huile (3) [Figure 214] et nettoyez la base du filtre.

Enduisez le joint du nouveau filtre d'huile propre, installez le filtre et serrez-le à la main. Utilisez exclusivement un filtre d'origine Bobcat.

Déposez le bouchon de remplissage (2) [Figure 214].

Versez de l'huile dans le moteur et remettez le bouchon de remplissage en place. (voir Contenances, page 212) Ne dépassez pas le repère supérieur.

Démarrez le moteur et faites-le tourner pendant plusieurs minutes.

Tirez la jauge (1) [Figure 214] et contrôlez le niveau d'huile.

Si nécessaire, faites l'appoint d'huile jusqu'au repère supérieur de la jauge. Remplacez la jauge et fermez la porte arrière.



RISQUE DE BLESSURES GRAVES, VOIRE MORTELLES

Nettoyez toujours les fuites de carburant ou d'huile. Maintenez le carburant et l'huile à l'écart des sources de chaleur, des flammes, des étincelles et des cigarettes allumées. Toute imprudence à proximité de combustibles peut provoquer une explosion ou un incendie.

W-2103-0508



RISQUE DE BLESSURES GRAVES, VOIRE MORTELLES

Le carburant diesel ou l'huile hydraulique sous pression peuvent pénétrer sous la peau ou dans les yeux et provoquer des blessures graves, voire mortelles. Les fuites de liquide sous pression ne sont pas toujours visibles. Pour les détecter, utilisez un morceau de bois ou de carton. N'utilisez jamais la main nue. Portez des lunettes de sécurité. En cas de pénétration de liquide dans la peau ou les yeux, consultez immédiatement un médecin spécialisé dans ce domaine.

W-2072-FR-0909

Arrêtez le moteur et contrôlez l'étanchéité du filtre.

SYSTÈME DE REFROIDISSEMENT DU MOTEUR

Contrôlez le circuit de refroidissement tous les jours afin d'éviter les surchauffes, les pertes de performance ou la détérioration du moteur.

Marchepied d'entretien

Figure 215

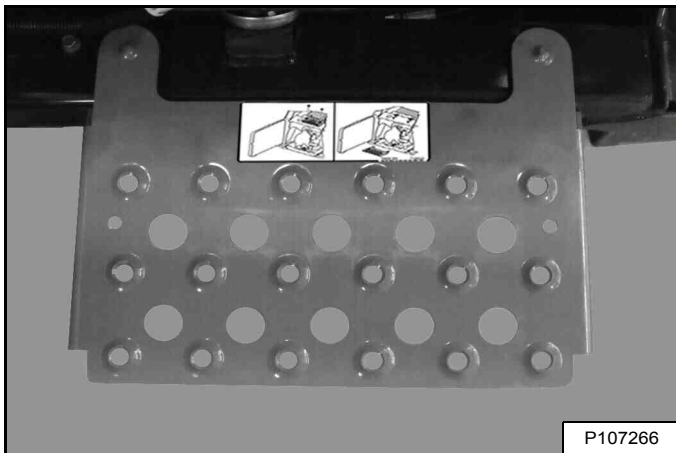

Un kit de marchepied d'entretien [Figure 215] facilitant l'accès lors du nettoyage du circuit de refroidissement du moteur est disponible auprès de votre concessionnaire Bobcat.

Nettoyage

Voir le TABLEAU DES ENTRETIENS pour connaître la périodicité d'entretien correcte. (voir TABLEAU D'ENTRETIEN, page 123).

Arrêtez le moteur, ouvrez la porte arrière et enlevez la grille. (voir GRILLE ARRIÈRE, page 139).



AVERTISSEMENT

RISQUE DE BLESSURES GRAVES,
VOIRE MORTELLES

Portez des lunettes de sécurité pour vous protéger les yeux dans les situations suivantes :

- En présence de liquides sous pression
- En présence de pièces desserrées ou de projections de débris
- Quand le moteur tourne
- Quand vous utilisez des outils

W-2019-0907

Figure 216

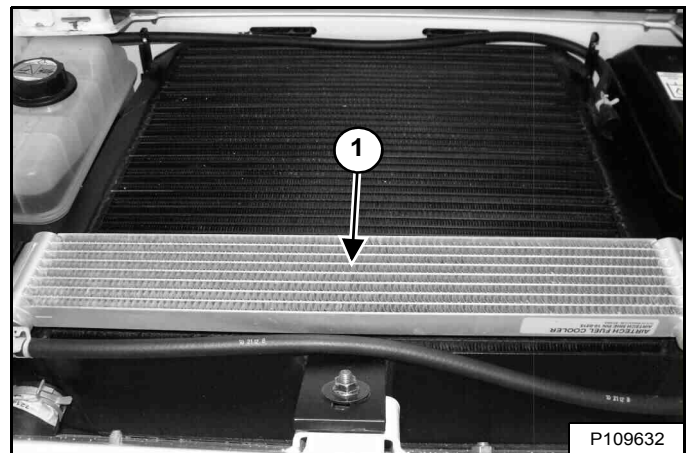

Nettoyez le dessus du refroidisseur de carburant (1) avec de l'air ou de l'eau à basse pression [Figure 216].

SYSTÈME DE REFROIDISSEMENT DU MOTEUR (SUITE)

Nettoyage (suite)

Chargeuses avec climatisation

Figure 217

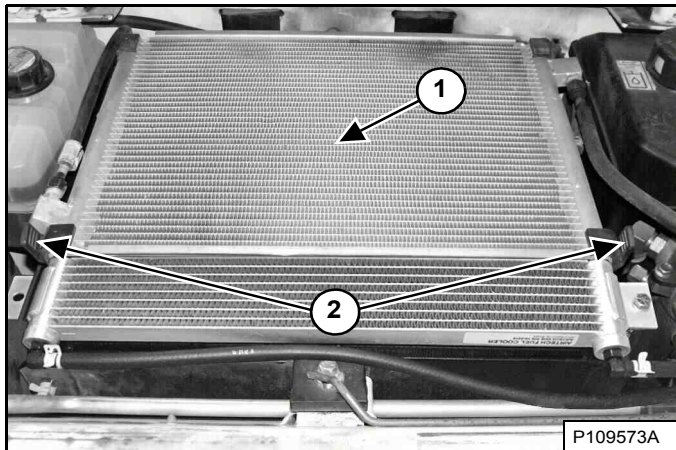

Nettoyez le haut du condenseur de climatisation (1) avec de l'air ou de l'eau à basse pression [Figure 217].

Décrochez les deux sangles en caoutchouc (2) [Figure 217].

REMARQUE : le condenseur de climatisation s'emboîte dans deux supports à fentes montés sur l'ensemble refroidisseur d'huile hydraulique et radiateur. Veillez à ce que le condenseur reste fixé sur les supports lors des mouvements de montée et de descente.

Figure 218

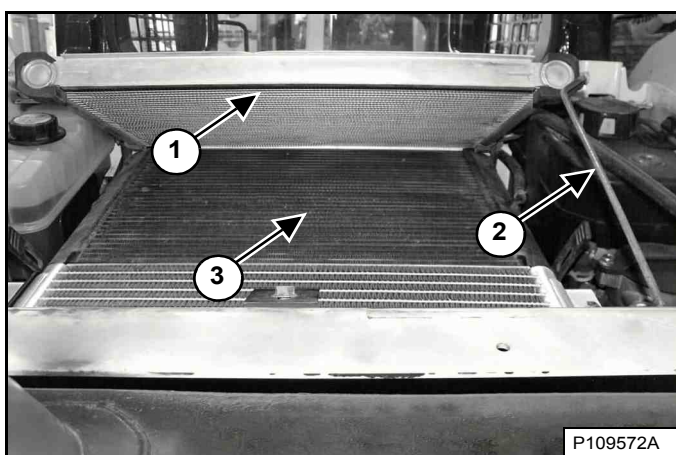

Faites pivoter le condenseur de climatisation (1) ainsi que la barre de soutien (2) pour la mettre en position. Nettoyez le dessus de l'ensemble refroidisseur d'huile hydraulique et radiateur avec de l'air ou de l'eau à basse pression (3) [Figure 218].

Remplacez la barre de soutien dans sa position de rangement et abaissez le condenseur de climatisation.

Figure 219

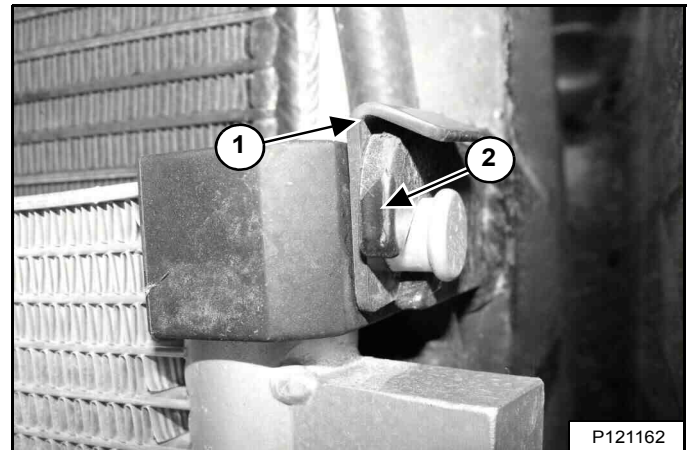

Assurez-vous que le condenseur de climatisation est bien emboîté dans les deux supports à fentes [Figure 219] (côté droit illustré).

Veillez à ce que les coulisseaux (1) soient correctement installés sur les deux supports à fentes (2) [Figure 219] (côté droit illustré).

Accrochez les deux sangles en caoutchouc [Figure 217].

REMARQUE : le condenseur de climatisation peut être retiré des deux supports à fentes en déposant les coulisseaux afin d'avoir un meilleur accès pour le nettoyage de l'ensemble refroidisseur d'huile hydraulique et radiateur.

REMARQUE : lorsque vous déposez ou installez le condenseur de climatisation, prenez soin de ne pas le faire tomber sur l'ensemble refroidisseur d'huile hydraulique et radiateur pour éviter d'en abîmer les ailettes.

Passez à la section *Toutes les chargeuses*. (voir Toutes les chargeuses, page 154)

SYSTÈME DE REFROIDISSEMENT DU MOTEUR (SUITE)

Nettoyage (suite)

Chargeuses sans climatisation

Figure 220

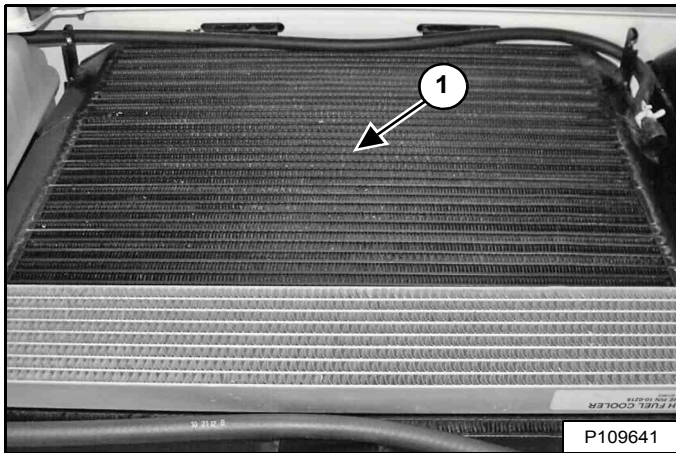

Nettoyez le dessus de l'ensemble refroidisseur d'huile hydraulique et radiateur avec de l'air ou de l'eau à basse pression (1) [Figure 220].

Toutes les chargeuses

Figure 221

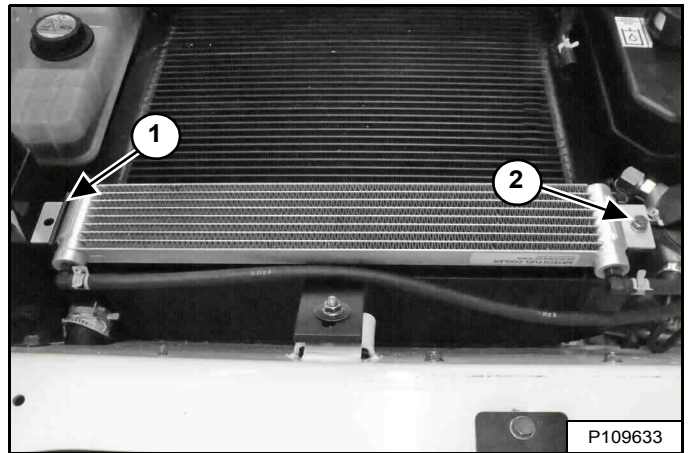

La zone située entre le refroidisseur de carburant, le refroidisseur d'huile hydraulique et le radiateur doit être nettoyée de temps en temps. Déposez les boulons (2) et soulevez le refroidisseur de carburant en le faisant glisser hors de son support (1) [Figure 221].

REMARQUE : lorsque vous déposez ou installez le refroidisseur de carburant, prenez soin de ne pas le faire tomber sur l'ensemble refroidisseur d'huile hydraulique et radiateur pour éviter d'en abîmer les ailettes.

Installez le refroidisseur de carburant sur son support. Installez et serrez le boulon [Figure 221].

Contrôlez l'étanchéité du système de refroidissement.

Remplacez la grille et fermez la porte arrière.

SYSTÈME DE REFROIDISSEMENT DU MOTEUR (SUITE)

Contrôle et appoint de liquide de refroidissement

Contrôlez le niveau de liquide de refroidissement moteur chaque jour avant de mettre le moteur en marche.

Arrêtez le moteur, ouvrez la porte arrière et enlevez la grille. (voir GRILLE ARRIÈRE, page 139)

Figure 222

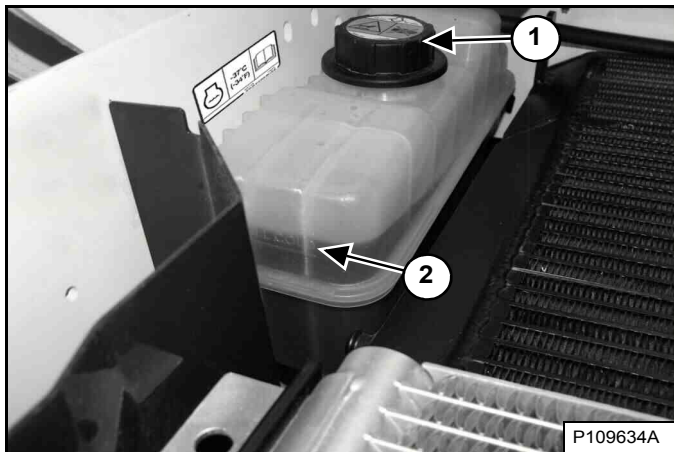

Le niveau du liquide de refroidissement doit être entre les deux repères Mini et Maxi (2) [Figure 222] lorsque le moteur est froid.

REMARQUE : le système de refroidissement de la chargeuse est rempli en usine de propylène glycol (de couleur violette). NE mélangez PAS du propylène glycol avec de l'éthylène glycol.

À l'aide d'un réfractomètre, contrôlez l'état du propylène glycol dans le système de refroidissement.

AVERTISSEMENT

RISQUE DE BLESSURES

Arrêtez le moteur et laissez-le refroidir avant d'ajouter du liquide de refroidissement pour ne pas vous brûler.

W-2106-0907

Déposez le bouchon de remplissage de liquide de refroidissement (1) [Figure 222] pour faire l'appoint.

Pour une protection contre le gel jusqu'à -37 °C (-34 °F), le mélange doit être composé de 5 l de propylène glycol et 4,4 l d'eau **SOIT** 1 gallon de propylène glycol et 3,5 qt. d'eau.

IMPORTANT

RISQUE D'ENDOMMAGEMENT DU MOTEUR

Respectez toujours les proportions correctes d'eau et d'antigel.

Avec trop d'antigel, le système de refroidissement est moins efficace et le moteur risque d'être rapidement et gravement endommagé.

Un manque d'antigel diminue la quantité d'additifs destinés à protéger les composants internes du moteur. De plus, le circuit aura une température d'ébullition réduite et sera moins protégé contre le gel.

Utilisez toujours une solution prémélangée. Ajouter de l'antigel pur peut endommager rapidement et gravement le moteur.

I-2124-0497

Ajoutez du liquide prémélangé (47 % d'eau et 53 % de propylène glycol) dans le vase d'expansion jusqu'à ce que le niveau atteigne le repère supérieur [Figure 222].

Installez le bouchon de remplissage du liquide de refroidissement [Figure 222].

REMARQUE : serrez le bouchon du réservoir de liquide de refroidissement jusqu'à entendre un déclic.

Remplacez la grille et fermez la porte arrière.

SYSTÈME DE REFROIDISSEMENT DU MOTEUR (SUITE)

Vidange et remplacement du liquide de refroidissement

Voir le TABLEAU DES ENTRETIENS pour connaître la périodicité d'entretien correcte. (voir TABLEAU D'ENTRETIEN, page 123)

Arrêtez le moteur, ouvrez la porte arrière et enlevez la grille. (voir GRILLE ARRIÈRE, page 139)



AVERTISSEMENT

RISQUE DE BLESSURES

Ne retirez jamais le bouchon du liquide de refroidissement quand le moteur est chaud, sous peine de graves brûlures.

W-2607-0804

REMARQUE : cette procédure nécessite d'utiliser un flexible de refroidissement de rechange de 0,75" de diamètre et d'environ 600 mm (24") de long.

Figure 223



Déposez le bouchon de remplissage de liquide de refroidissement (1) [Figure 223].

Figure 224

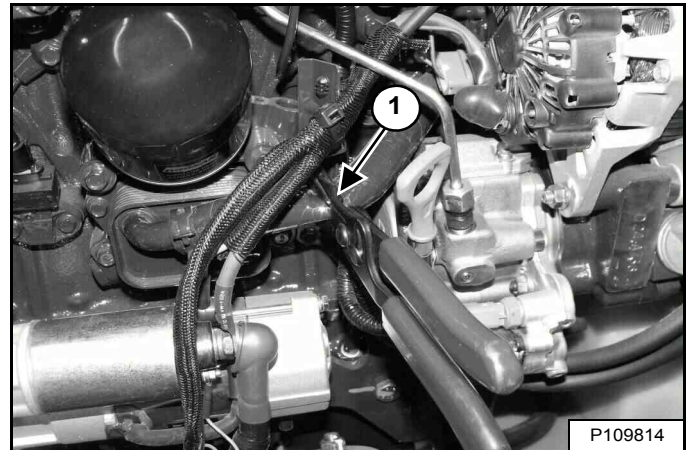

Pincez le flexible de liquide de refroidissement fixé au refroidisseur d'huile moteur à l'aide d'une pince pour flexible (1) [Figure 224] ou d'un outil similaire.

Installez le bouchon de remplissage de liquide de refroidissement (1) [Figure 223].

Figure 225

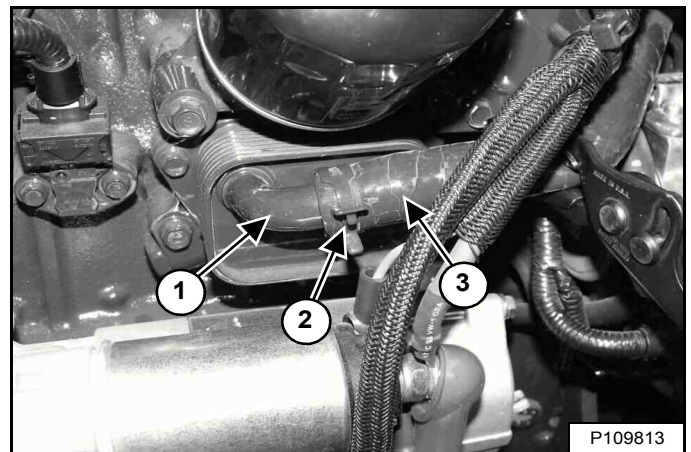

Déposez la bride (2) et débranchez le flexible (3) du raccord du refroidisseur d'huile moteur (1) [Figure 225].

Installez rapidement le flexible de liquide de refroidissement de rechange de 0,75" dans le raccord du refroidisseur d'huile moteur.

Vidangez le liquide de refroidissement dans un récipient.

SYSTÈME DE REFROIDISSEMENT DU MOTEUR (SUITE)

Vidange et remplacement du liquide de refroidissement (suite)

Figure 226

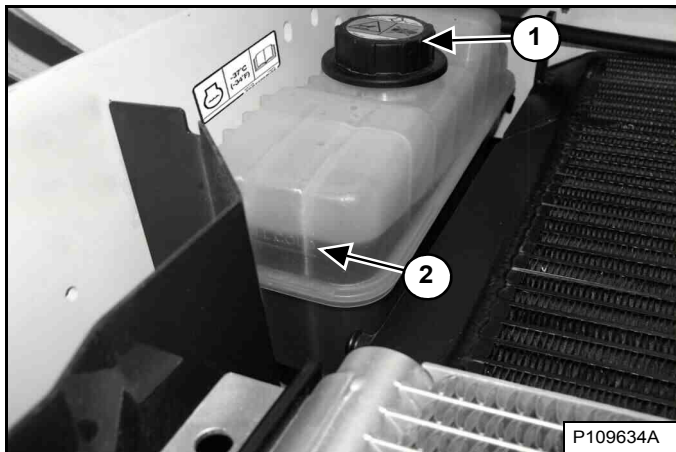

Déposez le bouchon de remplissage de liquide de refroidissement (1) [Figure 226] pour vidanger plus rapidement le liquide de refroidissement.

Retirez le flexible de liquide de refroidissement de rechange de 0,75" du raccord du refroidisseur d'huile moteur une fois le liquide de refroidissement vidangé.

Figure 227

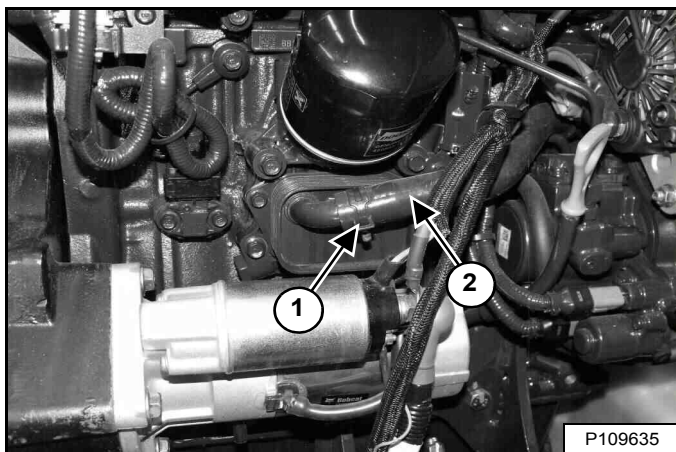

Installez le flexible de liquide de refroidissement (2) sur le raccord du refroidisseur d'huile moteur et installez la bride (1) [Figure 227].

Retirez l'outil utilisé pour pincer le flexible de liquide de refroidissement.

Recyclez ou éliminez le réfrigérant usagé conformément à la réglementation relative à la protection de l'environnement.

Faites le mélange du nouveau liquide de refroidissement dans un récipient à part. (voir Contenances, page 212)

Pour une protection contre le gel jusqu'à -37 °C (-34 °F), le mélange doit être composé de 5 l de propylène glycol et 4,4 l d'eau **SOIT** 1 gallon de propylène glycol et 3,5 qt. d'eau.

IMPORTANT

RISQUE D'ENDOMMAGEMENT DU MOTEUR

Respectez toujours les proportions correctes d'eau et d'antigel.

Avec trop d'antigel, le système de refroidissement est moins efficace et le moteur risque d'être rapidement et gravement endommagé.

Un manque d'antigel diminue la quantité d'additifs destinés à protéger les composants internes du moteur. De plus, le circuit aura une température d'ébullition réduite et sera moins protégé contre le gel.

Utilisez toujours une solution prémélangée. Ajouter de l'antigel pur peut endommager rapidement et gravement le moteur.

I-2124-0497

Ajoutez du liquide prémélangé (% d'eau et 53 % de propylène glycol) dans le vase d'expansion jusqu'à ce que le niveau atteigne le repère inférieur (2) [Figure 226].

Installez le bouchon de remplissage de liquide de refroidissement (1) [Figure 226].

REMARQUE : serrez le bouchon du réservoir de liquide de refroidissement jusqu'à entendre un dé clic.

Remplacez la grille et fermez la porte arrière.

Faites tourner le moteur jusqu'à ce que le liquide de refroidissement atteigne une température de fonctionnement normale. Arrêtez le moteur.

Contrôlez le niveau du liquide de refroidissement lorsque le moteur est froid. Faites l'appoint si nécessaire. (voir Contrôle et appoint de liquide de refroidissement, page 155)

SYSTÈME ÉLECTRIQUE

Description

Figure 228

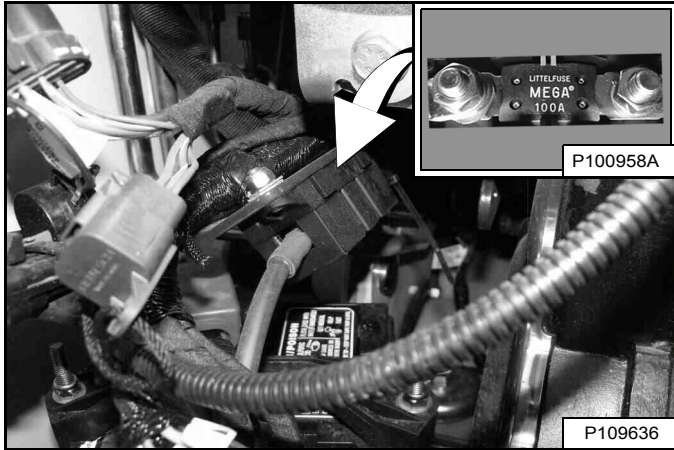

La chargeuse est alimentée par un circuit 12 V à masse négative avec alternateur.

Le système électrique est protégé par des fusibles qui se trouvent sous la cabine, ainsi que par un fusible principal de 100 A (voir médaillon) [Figure 228] situé dans le compartiment moteur, au-dessus de la batterie.

Ces fusibles protègent le système électrique contre les surcharges. Vous devez éliminer la cause de toute surcharge avant de remettre le moteur en marche.

Emplacement / Identification des fusibles et relais

Figure 229

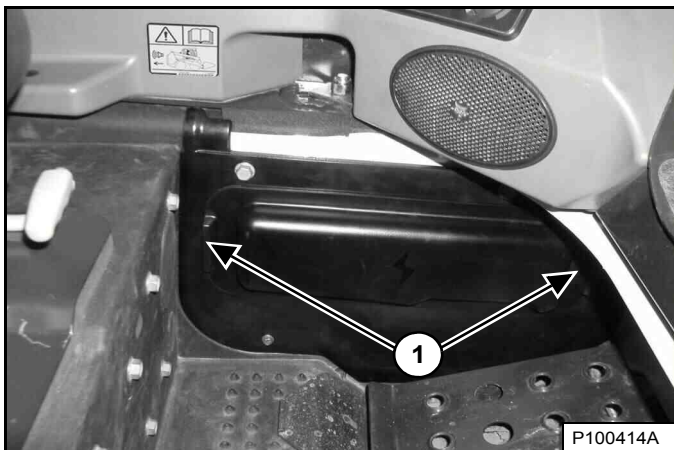

Le boîtier de fusibles et de relais se trouve derrière un panneau d'accès situé près de la pédale ou du repose-pied gauche. Saisissez le panneau par ses extrémités (1) et tirez [Figure 229] pour le déposer.

Figure 230

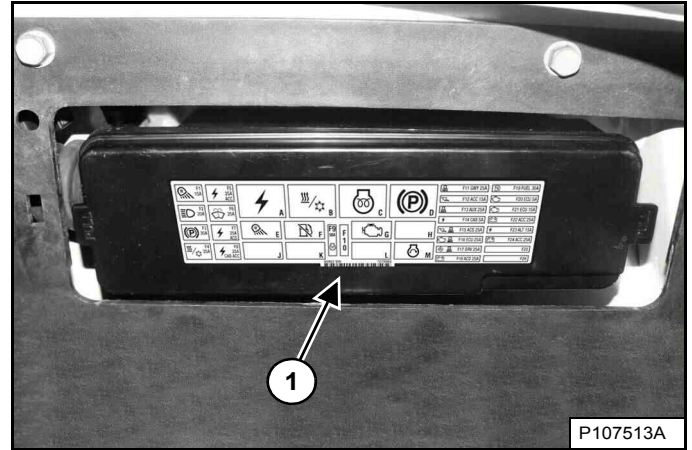

Le circuit électrique est protégé contre les surcharges par des fusibles situés sous le couvercle du boîtier de fusibles (1) [Figure 230]. Retirez le couvercle en le tirant par ses deux extrémités.

Un autocollant situé sur le couvercle du boîtier de fusibles indique l'emplacement des fusibles et relais et les ampérages des fusibles.

Figure 231

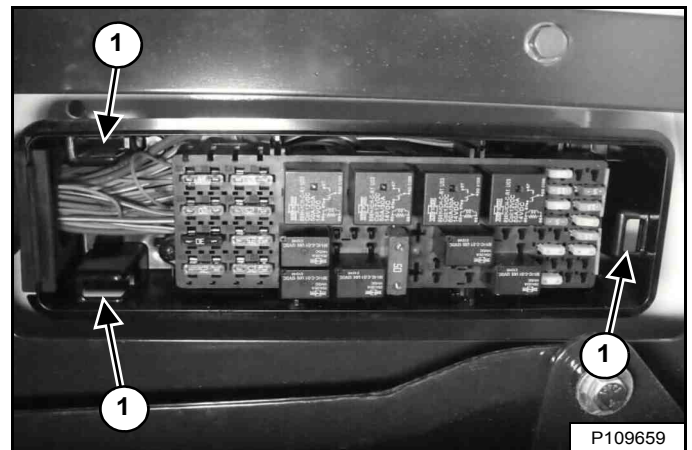

Alignez les agrafes situées à l'arrière du couvercle du boîtier de fusibles avec les encoches (1) [Figure 231] du boîtier de fusibles et poussez le couvercle en position une fois terminé.

Alignez les agrafes situées sur le panneau d'accès avec les encoches prévues à cet effet et poussez le panneau pour le remettre en place [Figure 229]. Une broche d'alignement facilite l'installation du panneau.

Un tableau contient les détails sur l'ampérage de chaque fusible et sur les circuits concernés par chaque fusible et relais. (voir Figure 232, page 159) ou (voir Figure 233, page 160)

SYSTÈME ÉLECTRIQUE (SUITE)

Emplacement/Identification des fusibles et relais (suite)

Figure 232

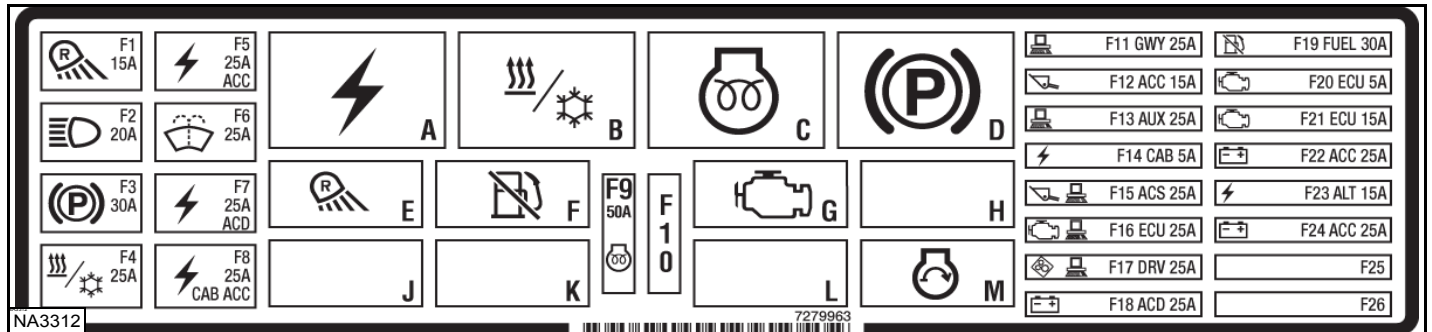

Le tableau ci-dessous correspond aux anciens modèles avec l'autocollant réf. 7279963. Les emplacements et les ampérages des fusibles sont indiqués dans le tableau ci-dessous et sur l'autocollant [Figure 232]. Les relais sont identifiés par la lettre « R » dans la colonne AMP.

N°	ICÔNE	DESCRIPTION	AMP.	N°	ICÔNE	DESCRIPTION	AMP.	N°	ICÔNE	DESCRIPTION	AMP.
F1		Feux arrière	15	F14		Alimentation après contact de la cabine	5	A		Alimentation après contact	R
F2		Feux avant	20	F15		Unité de contrôle ACS	25	B		Chauffage/ Climatisation	R
F3		Transmission	30	F16		Unité de contrôle du moteur	25	C		Bougies de préchauffage	R
F4		Chauffage/ Climatisation	25	F17		Alarme de recul de l'unité de contrôle d'entraînement	25	D		Transmission	R
F5		Alarme de recul en cas d'alimentation après contact	25	F18		Accessoires	25	E		Feux arrière	R
F6		Essuie-glace/lave-glace	25	F19		Coupure du carburant	30	F		Coupure du carburant	R
F7		Alimentation après contact	25	F20		Unité de contrôle du moteur	5	G		Unité de contrôle du moteur	R
F8		Alimentation après contact de la cabine	25	F21		Unité de contrôle du moteur	15	H		Inutilisé	--
F9		Bougies de préchauffage	50	F22		Accessoires et avertisseur avant	25	J		Inutilisé	--
F10		Inutilisé	--	F23		Alternateur	15	K		Inutilisé	--
F11		Unité de contrôle Bobcat	25	F24		Prise d'alimentation des accessoires de cabine	25	L		Inutilisé	--
F12		Position du godet	15	F25		Inutilisé	--	M		Démarrreur	R
F13		Unité de contrôle des auxiliaires	25	F26		Inutilisé	--				

SYSTÈME ÉLECTRIQUE (SUITE)

Emplacement/Identification des fusibles et relais (suite)

Figure 233

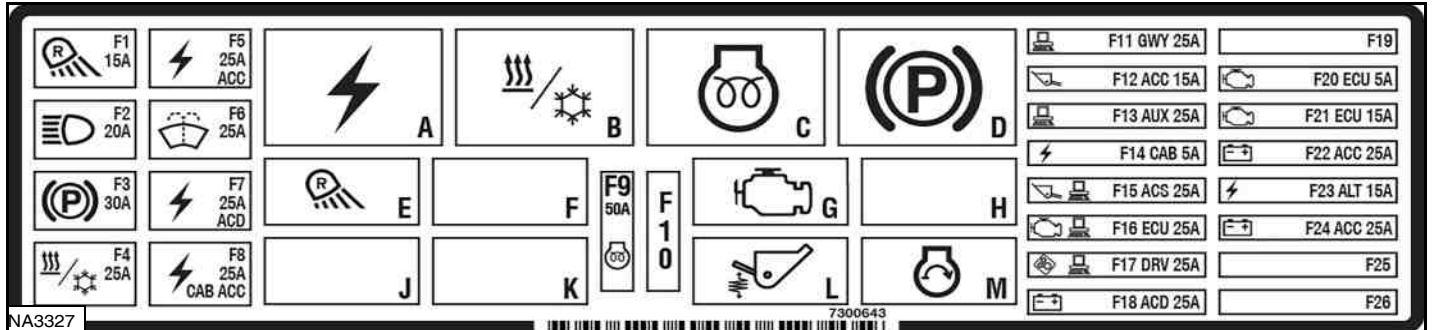

Le tableau ci-dessous correspond aux modèles récents avec l'autocollant réf. 7300643. Les emplacements et les ampérages des fusibles sont indiqués dans le tableau ci-dessous et sur l'autocollant [Figure 233]. Les relais sont identifiés par la lettre « R » dans la colonne AMP.

N°	ICÔNE	DESCRIPTION	AMP.	N°	ICÔNE	DESCRIPTION	AMP.	N°	ICÔNE	DESCRIPTION	AMP.
F1		Feux arrière	15	F14		Alimentation après contact de la cabine	5	A		Alimentation après contact	R
F2		Feux avant	20	F15		Unité de contrôle ACS	25	B		Chauffage/ Climatisation	R
F3		Transmission	30	F16		Unité de contrôle du moteur	25	C		Bougies de préchauffage	R
F4		Chauffage/ Climatisation	25	F17		Alarme de recul de l'unité de contrôle d'entraînement	25	D		Transmission	R
F5		Alarme de recul en cas d'alimentation après contact	25	F18		Accessoires	25	E		Feux arrière	R
F6		Essuie-glace/lave-glace	25	F19		Inutilisé	--	F		Inutilisé	--
F7		Alimentation après contact	25	F20		Unité de contrôle du moteur	5	G		Unité de contrôle du moteur	R
F8		Alimentation après contact de la cabine	25	F21		Unité de contrôle du moteur	15	H		Inutilisé	--
F9		Bougies de préchauffage	50	F22		Accessoires et avertisseur avant	25	J		Inutilisé	--
F10		Inutilisé	--	F23		Alternateur	15	K		Inutilisé	--
F11		Unité de contrôle Bobcat	25	F24		Prise d'alimentation des accessoires de cabine	25	L		Système antitangage automatique	R
F12		Position du godet	15	F25		Inutilisé	--	M		Démarrreur	R
F13		Unité de contrôle des auxiliaires	25	F26		Inutilisé	--				

SYSTÈME ÉLECTRIQUE (SUITE)

Emplacement/Identification des fusibles et relais (suite)

Figure 234

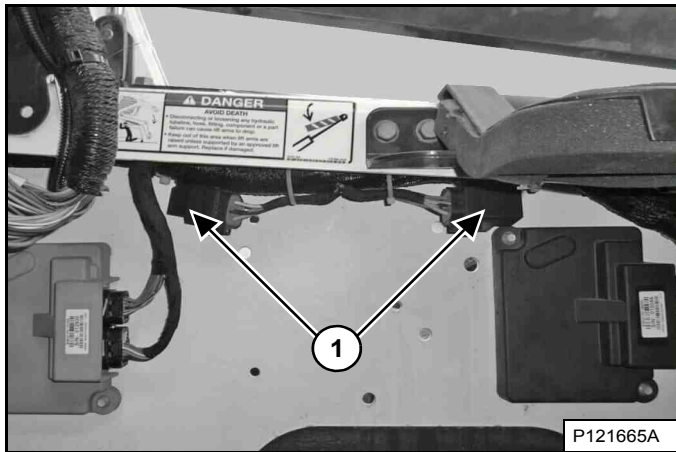

Deux relais supplémentaires (1) [Figure 234] correspondant aux feux avant sont situés sous la cabine de l'opérateur, du côté gauche de la chargeuse. Arrêtez le moteur et relevez la cabine de l'opérateur pour accéder aux relais (voir Levage, page 136).

Entretien de la batterie

Voir le TABLEAU DES ENTRETIENS pour connaître la périodicité d'entretien correcte. (voir TABLEAU D'ENTRETIEN, page 123)

Figure 235

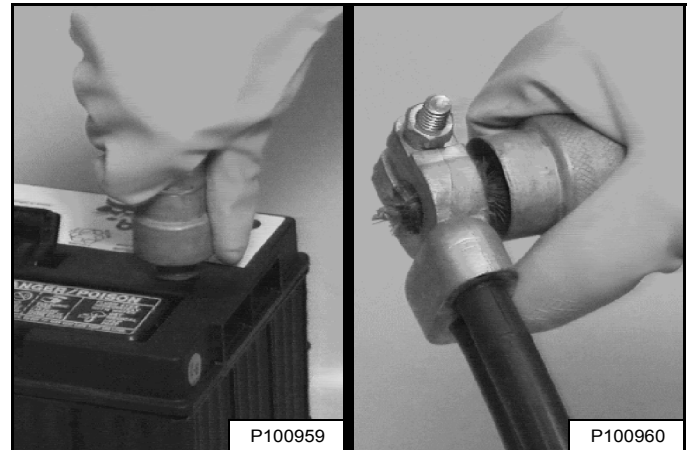

Les câbles de la batterie doivent être propres [Figure 235] et bien serrés.

Éliminez l'acide ou la corrosion de la batterie et des câbles à l'aide d'une solution d'eau et de bicarbonate de soude.

Pour éviter la corrosion, enduisez les bornes de la batterie et les cosses des câbles de graisse spéciale pour batterie Bobcat.

Contrôlez le niveau d'électrolyte dans la batterie. Faites éventuellement l'appoint d'eau distillée.



RISQUE DE BLESSURES GRAVES, VOIRE MORTELLES

Les batteries contiennent de l'acide susceptible de brûler la peau et les yeux en cas de contact. Portez des lunettes, des vêtements de protection et des gants en caoutchouc pour éviter tout contact de l'acide avec le corps.

En cas de contact avec l'acide, rincez immédiatement la partie atteinte à l'eau. En cas de contact avec les yeux, consultez immédiatement un médecin et rincez les yeux avec de l'eau froide et propre pendant au moins 15 minutes.

Si vous ingérez de l'électrolyte, buvez une grande quantité d'eau ou de lait ! N'essayez PAS de vomir. Consultez immédiatement un médecin.

W-2065-0807

SYSTÈME ÉLECTRIQUE (SUITE)

Dépose et installation de la batterie



RISQUE DE BLESSURES GRAVES, VOIRE MORTELLES

Les batteries contiennent de l'acide susceptible de brûler la peau et les yeux en cas de contact. Portez des lunettes, des vêtements de protection et des gants en caoutchouc pour éviter tout contact de l'acide avec le corps.

En cas de contact avec l'acide, rincez immédiatement la partie atteinte à l'eau. En cas de contact avec les yeux, consultez immédiatement un médecin et rincez les yeux avec de l'eau froide et propre pendant au moins 15 minutes.

Si vous ingérez de l'électrolyte, buvez une grande quantité d'eau ou de lait ! N'essayez PAS de vomir. Consultez immédiatement un médecin.

W-2065-0807

Arrêtez le moteur et ouvrez la porte arrière.

Figure 237

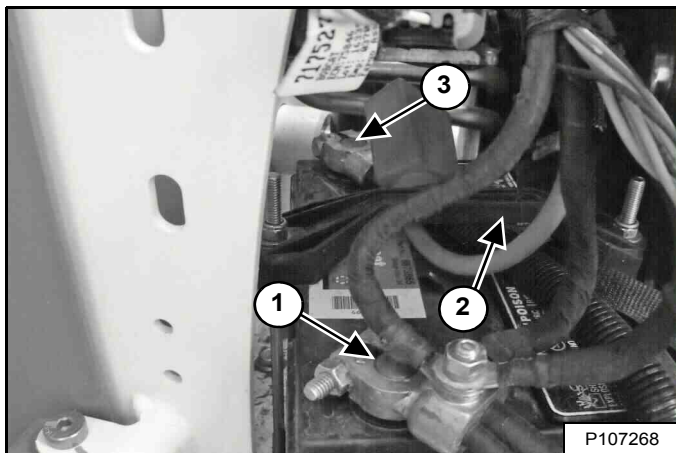

Débranchez le câble négatif (-) (1) [Figure 237].

Déposez la bride de retenue de la batterie (2) [Figure 237].

Débranchez le câble positif (+) [Figure 237] de la batterie (3).

Retirez la batterie de la chargeuse.

Figure 238

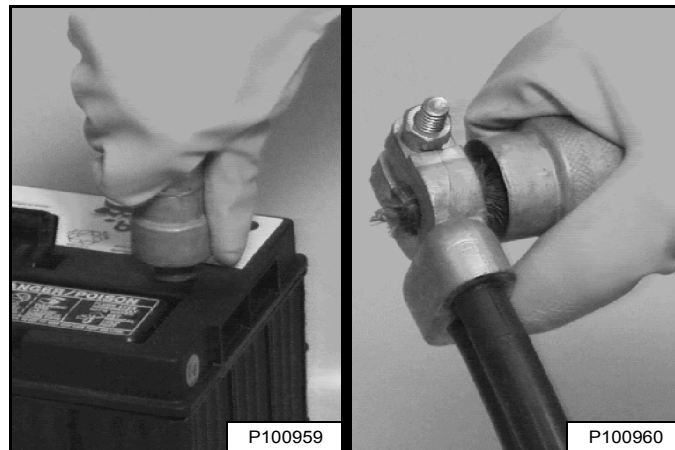

Nettoyez toujours les bornes et les extrémités des câbles lors de l'installation d'une batterie neuve ou usagée [Figure 238].

Quand vous installez la batterie dans la chargeuse, veillez à ce que les bornes de la batterie ne touchent aucune pièce métallique.

Raccordez le câble négatif (-) en dernier pour éviter de provoquer des étincelles.

Raccordez et serrez les cosses de la batterie.

Installez la bride de retenue de la batterie et serrez-la.

Pour éviter la corrosion, enduisez les bornes de la batterie et les cosses des câbles de graisse spéciale pour batterie Bobcat.

Fermez la porte arrière.



LES GAZ DE LA BATTERIE PEUVENT EXPLOSER ET PROVOQUER DES BLESSURES GRAVES VOIRE MORTELLES

Maintenez les batteries à l'écart des arcs, des étincelles, des flammes et des cigarettes allumées. En cas de *démarrage forcé* à l'aide d'une batterie d'appoint, effectuez la connexion du câble négatif au châssis de la machine en dernier.

Ne forcez pas le démarrage sur une batterie gelée ou endommagée. Ne tentez pas de la charger. Réchauffez la batterie jusqu'à 16°C (60°F) avant de la raccorder à un chargeur. Débranchez le chargeur avant de raccorder ou de débrancher les câbles de la batterie. Ne vous penchez jamais au-dessus d'une batterie lorsque vous forcez le démarrage, ni si vous la testez ou la chargez.

W-2066-0910

SYSTÈME HYDRAULIQUE / HYDROSTATIQUE

Contrôle et appoint d'huile

Contrôlez le niveau d'huile hydraulique / hydrostatique chaque jour avant de démarrer le moteur.

Arrêtez la chargeuse sur une surface plane et de niveau, abaissez les bras de levage et posez l'accessoire à plat sur le sol ou, si aucun accessoire n'est installé, inclinez le Bob-Tach à fond vers l'arrière.

Arrêtez le moteur.

Figure 239

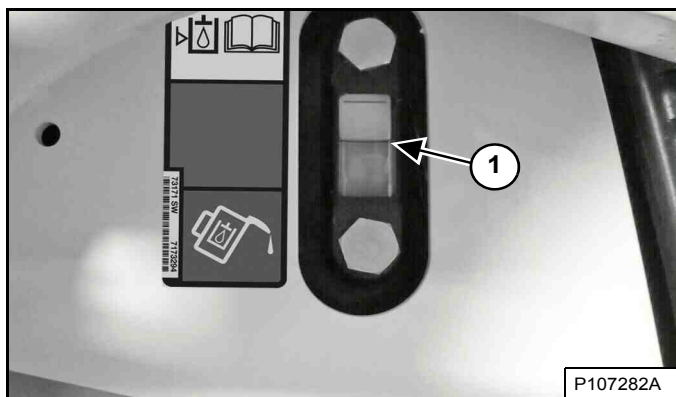

Contrôlez le niveau d'huile dans la jauge transparente (1) [Figure 239]. Maintenez le niveau d'huile entre les repères supérieur et inférieur.

Ouvrez la porte arrière et enlevez la grille. (voir GRILLE ARRIÈRE, page 139)

Figure 240

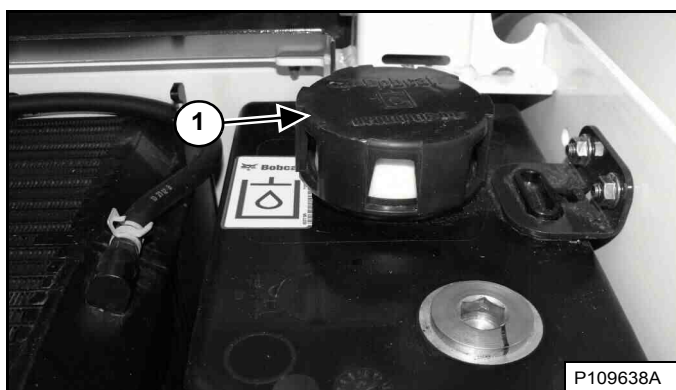

Retirez le bouchon de remplissage (1) [Figure 240].

Faites l'appoint d'huile jusqu'à ce que le niveau se trouve dans la plage de fonctionnement dans la jauge transparente. [Figure 239].

Remettez le bouchon de remplissage [Figure 240], remplacez la grille et fermez la porte arrière.

Tableau d'huile hydraulique / hydrostatique

Figure 241

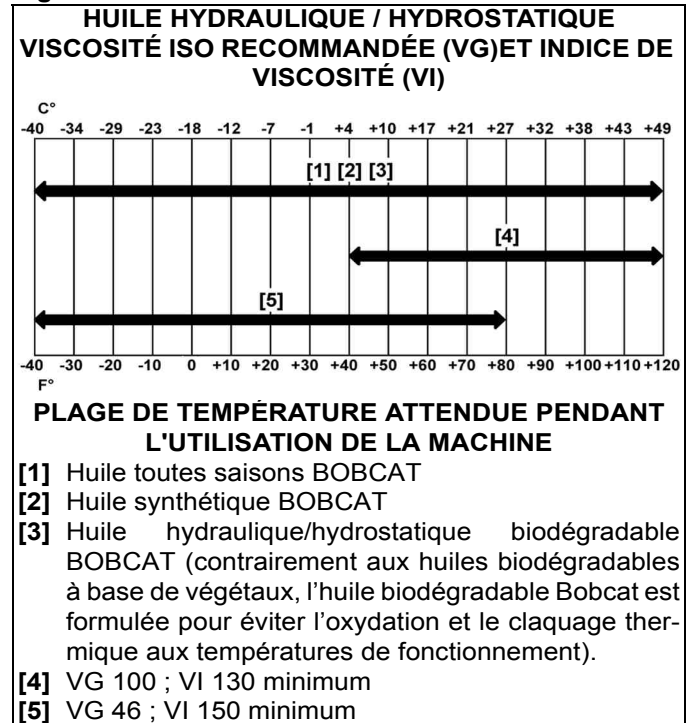

Il est conseillé d'utiliser les huiles hydrauliques Bobcat dans cette machine. En cas d'indisponibilité, utilisez une huile hydraulique de bonne qualité conforme au grade et à l'indice de viscosité indiqués dans le tableau [Figure 241].

⚠ AVERTISSEMENT

RISQUE DE BLESSURES GRAVES, VOIRE MORTELLES

Nettoyez toujours les fuites de carburant ou d'huile. Maintenez le carburant et l'huile à l'écart des sources de chaleur, des flammes, des étincelles et des cigarettes allumées. Toute imprudence à proximité de combustibles peut provoquer une explosion ou un incendie.

W-2103-0508

SYSTÈME HYDRAULIQUE / HYDROSTATIQUE (SUITE)

Vidange et remplacement de l'huile hydraulique

Voir le TABLEAU DES ENTRETIENS pour connaître la périodicité d'entretien correcte.
(voir TABLEAU D'ENTRETIEN, page 123)

L'huile doit être remplacée en cas de contamination ou après une réparation importante.

Remplacez toujours le filtre hydraulique / hydrostatique et le filtre de gavage hydraulique lorsque vous remplacez l'huile hydraulique. (voir Dépose et remplacement du filtre hydraulique/hydrostatique, page 167) et (voir Dépose et remplacement du filtre de gavage hydraulique, page 168)

Arrêtez le moteur, ouvrez la porte arrière et enlevez la grille. (voir GRILLE ARRIÈRE, page 139)

Figure 242

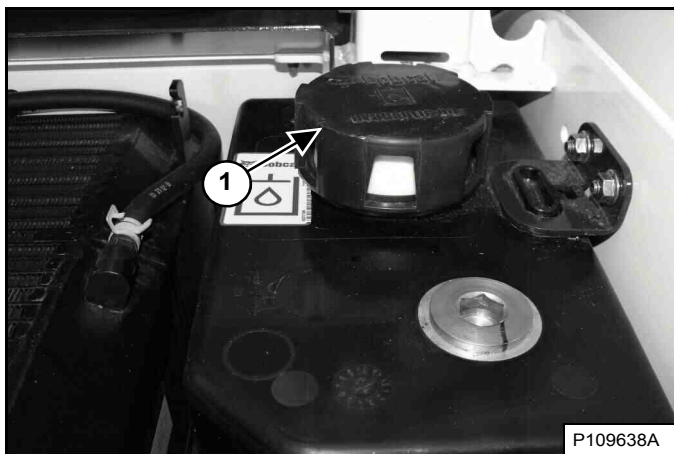

Déposez le bouchon de remplissage (1) [Figure 242].

Figure 243

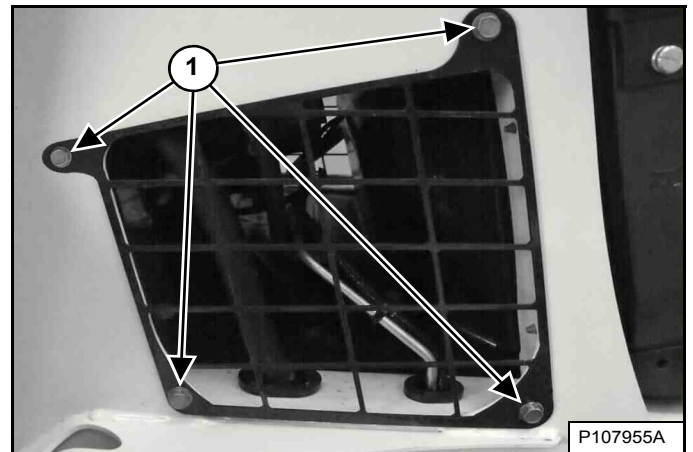

Déposez les boulons (1) du capot d'accès droit [Figure 243] et retirez le capot (les bras de levage sont représentés levés pour plus de clarté).

REMARQUE : le flexible utilisé pour vidanger le réservoir hydraulique est situé sur le côté droit du moteur du ventilateur.

Figure 244

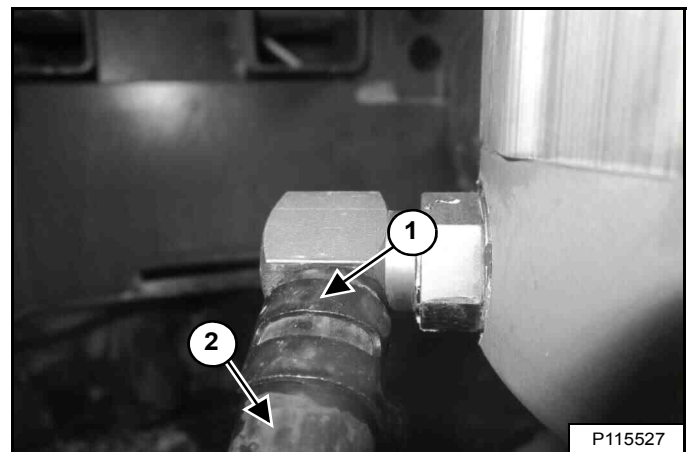

Retirez la bride (1). Pincez le flexible (2) [Figure 244] à proximité du raccord et débranchez-le. Faites sortir le flexible par le côté de la chargeuse et vidangez l'huile dans un récipient.

Connectez le flexible au raccord lorsque la vidange d'huile est terminée. Installez la bride.

SYSTÈME HYDRAULIQUE / HYDROSTATIQUE (SUITE)

Vidange et remplacement de l'huile hydraulique (suite)

Recyclez ou éliminez l'huile usagée conformément à la réglementation relative à la protection de l'environnement.



RISQUE DE BLESSURES GRAVES, VOIRE MORTELLES

Nettoyez toujours les fuites de carburant ou d'huile. Maintenez le carburant et l'huile à l'écart des sources de chaleur, des flammes, des étincelles et des cigarettes allumées. Toute imprudence à proximité de combustibles peut provoquer une explosion ou un incendie.

W-2103-0508

Installez le capot d'accès latéral et les boulons [Figure 243].

Figure 245

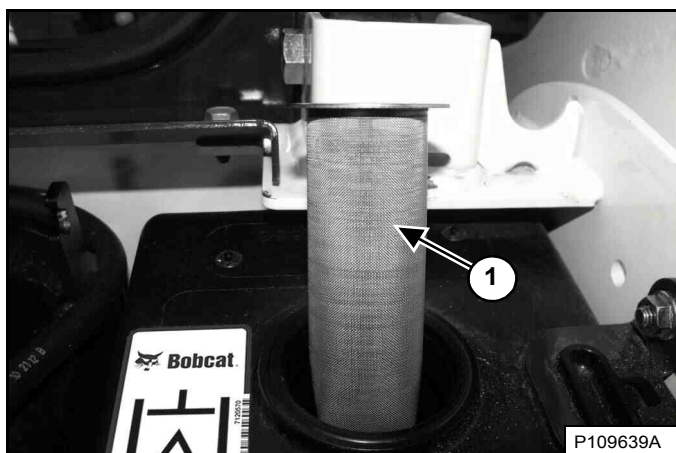

Déposez et nettoyez la crépine de remplissage d'huile hydraulique (1) [Figure 245]. Nettoyez la crépine avec de l'air à basse pression.

Installez la crépine de remplissage et remplissez le réservoir d'huile appropriée jusqu'à ce que le niveau se trouve dans les limites de la plage de fonctionnement dans la jauge transparente. (voir Contenances, page 212) et (voir Contrôle et appoint d'huile, page 164)

Serrez le bouchon de remplissage [Figure 242].

Remplacez la grille et fermez la porte arrière.

Démarrez le moteur et actionnez les commandes hydrauliques de la chargeuse.



RISQUE DE BLESSURES GRAVES, VOIRE MORTELLES

Le carburant diesel ou l'huile hydraulique sous pression peuvent pénétrer sous la peau ou dans les yeux et provoquer des blessures graves, voire mortelles. Les fuites de liquide sous pression ne sont pas toujours visibles. Pour les détecter, utilisez un morceau de bois ou de carton. N'utilisez jamais la main nue. Portez des lunettes de sécurité. En cas de pénétration de liquide dans la peau ou les yeux, consultez immédiatement un médecin spécialisé dans ce domaine.

W-2072-FR-0909

Arrêtez le moteur et contrôlez l'étanchéité.

Contrôlez le niveau d'huile du réservoir et faites l'appoint si nécessaire (voir Contrôle et appoint d'huile, page 164)

SYSTÈME HYDRAULIQUE / HYDROSTATIQUE (SUITE)

Dépose et remplacement du filtre hydraulique/hydrostatique

Voir le TABLEAU DES ENTRETIENS pour connaître la périodicité d'entretien correcte. (voir TABLEAU D'ENTRETIEN, page 123)

Arrêtez le moteur, ouvrez la porte arrière et enlevez la grille. (voir GRILLE ARRIÈRE, page 139)

Nettoyez le haut du logement du filtre.

Figure 246

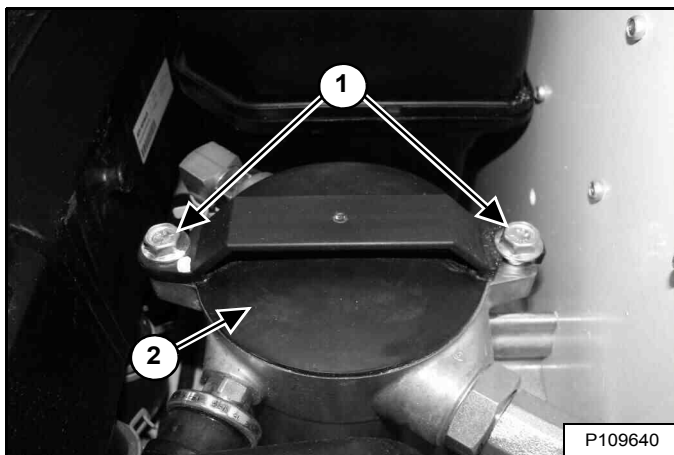

Desserrez les boulons (1) et tournez le bouchon du filtre (2) [Figure 246] vers la gauche jusqu'à soulever les boulons.

Retirez lentement le bouchon du filtre de son logement.

Figure 247

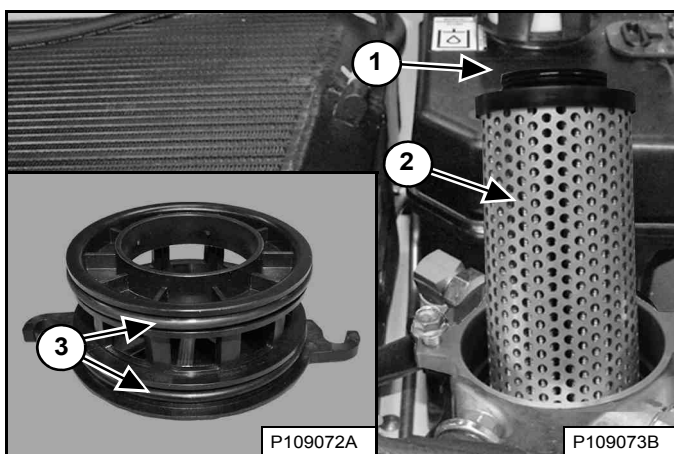

Retirez le filtre (2) [Figure 247] et jetez-le.

Lubrifiez le joint torique (1) [Figure 247] du nouveau filtre avec de l'huile propre.

Installez le nouveau filtre en veillant à ce qu'il soit inséré à fond dans le logement.

Retirez les joints toriques du bouchon du filtre (3) [Figure 247] et jetez-les.

Installez les nouveaux joints toriques et lubrifiez-les avec de l'huile propre.

REMARQUE : les joints toriques du bouchon du filtre n'ont pas tous la même dimension. Veillez bien à installer chaque joint au bon endroit.

Remettez le bouchon du filtre en place et tournez-le vers la droite pour insérer les boulons [Figure 246]. Procédez à un serrage alternatif des boulons pour que le bouchon s'enfonce de façon homogène. Serrez les boulons à un couple de 27 à 41 Nm (20 à 30 ft.-lb.).

! AVERTISSEMENT

RISQUE DE BLESSURES GRAVES, VOIRE MORTELLES

Nettoyez toujours les fuites de carburant ou d'huile. Maintenez le carburant et l'huile à l'écart des sources de chaleur, des flammes, des étincelles et des cigarettes allumées. Toute imprudence à proximité de combustibles peut provoquer une explosion ou un incendie.

W-2103-0508

Remplacez la grille et fermez la porte arrière.

Démarrez le moteur et actionnez les commandes hydrauliques de la chargeuse.

! AVERTISSEMENT

RISQUE DE BLESSURES GRAVES, VOIRE MORTELLES

Le carburant diesel ou l'huile hydraulique sous pression peuvent pénétrer sous la peau ou dans les yeux et provoquer des blessures graves, voire mortelles. Les fuites de liquide sous pression ne sont pas toujours visibles. Pour les détecter, utilisez un morceau de bois ou de carton. N'utilisez jamais la main nue. Portez des lunettes de sécurité. En cas de pénétration de liquide dans la peau ou les yeux, consultez immédiatement un médecin spécialisé dans ce domaine.

W-2072-FR-0909

Arrêtez le moteur et contrôlez l'étanchéité du filtre.

Contrôlez le niveau d'huile du réservoir et faites l'appoint si nécessaire (voir Contrôle et appoint d'huile, page 164)

SYSTÈME HYDRAULIQUE / HYDROSTATIQUE (SUITE)

Dépose et remplacement du filtre de gavage hydraulique

Voir le TABLEAU DES ENTRETIENS pour connaître la périodicité d'entretien correcte.
(voir TABLEAU D'ENTRETIEN, page 123).

Arrêtez le moteur.

Figure 248

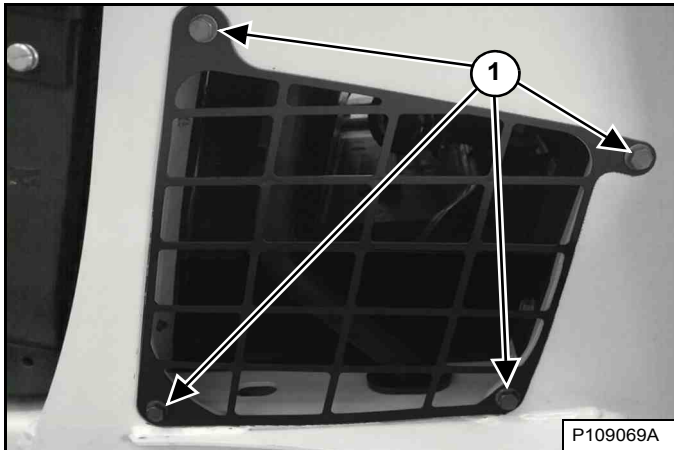

Déposez les boulons (1) du capot d'accès gauche [Figure 248] et retirez le capot (les bras de levage sont représentés levés pour plus de clarté).

Figure 249

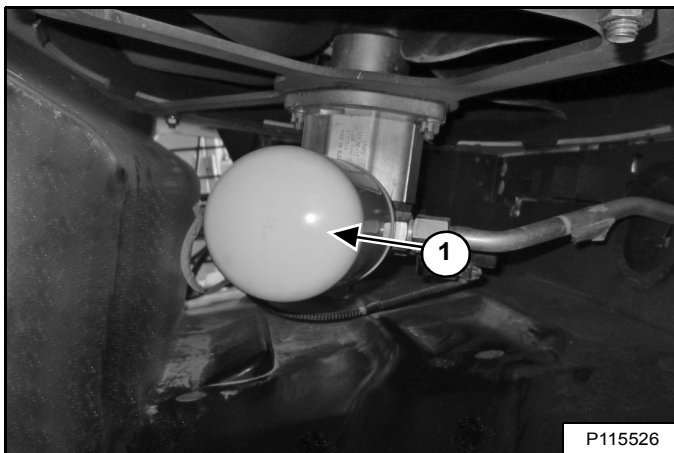

Placez un récipient approprié sous le filtre, déposez le filtre (1) [Figure 249] et nettoyez la base du filtre.

Enduisez le joint du nouveau filtre d'huile propre, installez le filtre et serrez-le à un couple de 37 – 45 N•m (27 – 33 ft-lb).

Recyclez ou éliminez l'huile usagée conformément à la réglementation relative à la protection de l'environnement.

AVERTISSEMENT

RISQUE DE BLESSURES GRAVES, VOIRE MORTELLES

Nettoyez toujours les fuites de carburant ou d'huile. Maintenez le carburant et l'huile à l'écart des sources de chaleur, des flammes, des étincelles et des cigarettes allumées. Toute imprudence à proximité de combustibles peut provoquer une explosion ou un incendie.

W-2103-0508

Installez le capot d'accès latéral et les boulons [Figure 248].

Démarrez le moteur et actionnez les commandes hydrauliques de la chargeuse.

AVERTISSEMENT

RISQUE DE BLESSURES GRAVES, VOIRE MORTELLES

Le carburant diesel ou l'huile hydraulique sous pression peuvent pénétrer sous la peau ou dans les yeux et provoquer des blessures graves, voire mortelles. Les fuites de liquide sous pression ne sont pas toujours visibles. Pour les détecter, utilisez un morceau de bois ou de carton. N'utilisez jamais la main nue. Portez des lunettes de sécurité. En cas de pénétration de liquide dans la peau ou les yeux, consultez immédiatement un médecin spécialisé dans ce domaine.

W-2072-FR-0909

Arrêtez le moteur et contrôlez l'étanchéité du filtre.

Contrôlez le niveau d'huile du réservoir et faites l'appoint si nécessaire (voir Contrôle et appoint d'huile, page 164)

SYSTÈME HYDRAULIQUE / HYDROSTATIQUE (SUITE)

Remplacement du bouchon reniflard du réservoir

Voir le TABLEAU DES ENTRETIENS pour connaître la périodicité de remplacement correcte.
(voir TABLEAU D'ENTRETIEN, page 123).

Arrêtez le moteur, ouvrez la porte arrière et enlevez la grille. (voir GRILLE ARRIÈRE, page 139).

Figure 250

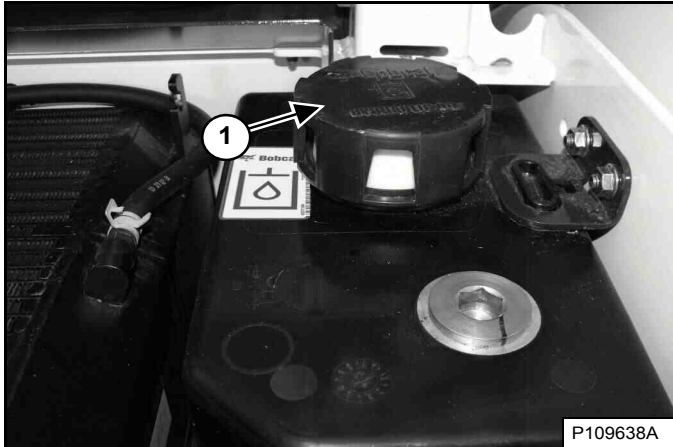

Retirez le bouchon reniflard (1) [Figure 250] et jetez-le.

Installez le nouveau bouchon.

Remplacez la grille et fermez la porte arrière.

TENSION DES CHENILLES

Description

Figure 251



Un outil purgeur **[Figure 251]** est disponible et recommandé pour réduire la tension des chenilles. L'outil purgeur oriente l'écoulement de la graisse pour faciliter le nettoyage. Consultez votre concessionnaire Bobcat pour commander un outil purgeur.

Différentes tailles sont disponibles :

Référence 6675936 – Pour les machines dotées de deux raccords de tension des chenilles.

Référence 7277225 – Pour les machines dotées d'un seul raccord de tension des chenilles.

TENSION DES CHENILLES (SUITE)

Contrôle

Une tension des chenilles correcte est importante pour maintenir de bonnes performances, mais aussi pour éviter le déchenillage et l'usure prématurée des chenilles.

REMARQUE : l'usure des galets de chenille varie en fonction des conditions de travail et de la nature du sol.

Stationnez la chargeuse sur une surface plane et de niveau.

Figure 252

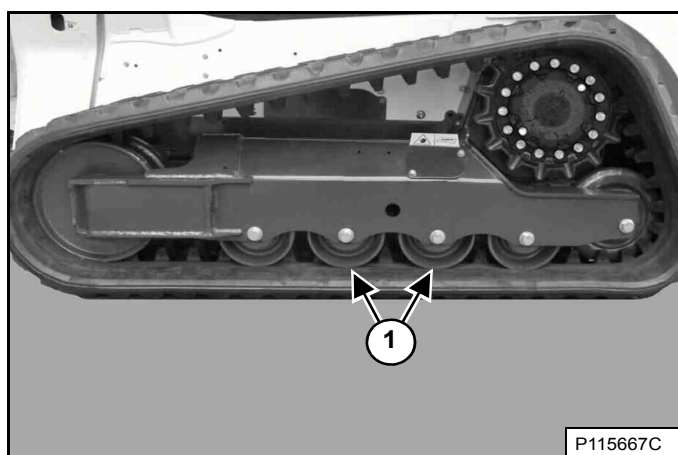

Levez un côté de la chargeuse et placez des chandelles sous les coins avant et arrière du châssis de façon à ce que la chenille soit décollée du sol d'environ 76 mm (3") [Figure 252]. Abaissez la chargeuse sur les chandelles. Évitez tout contact entre les chandelles et la chenille.

Mesurez la flèche des chenilles sur l'un des galets centraux (1) [Figure 252]. L'espacement correct est de 19 à 22 mm (3/4 à 7/8").

Figure 253



Figure 254

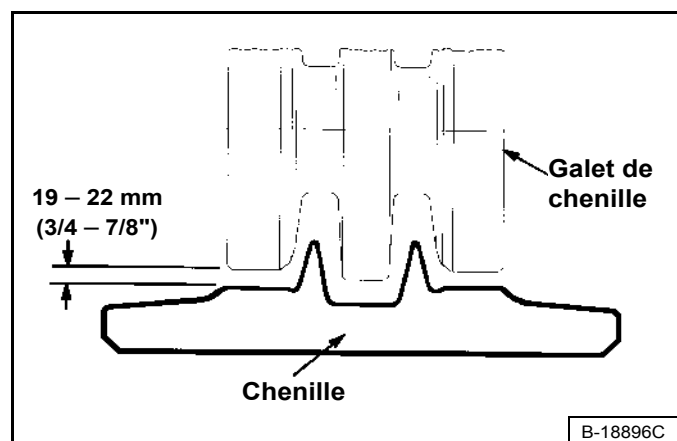

N'introduisez JAMAIS les doigts dans l'espace entre la chenille et le gilet. Contrôlez l'espacement à l'aide d'une cale, d'une douille ou d'un boulon de 19 à 22 mm (3/4 à 7/8") [Figure 253] et [Figure 254].

! AVERTISSEMENT

RISQUE DE BLESSURES

Quand vous contrôlez la tension des chenilles, maintenez les doigts et les mains à l'écart des zones de cisaillement.

W-2142-0903

TENSION DES CHENILLES (SUITE)

Réglages (anciens modèles à deux raccords de tension des chenilles)

Figure 255

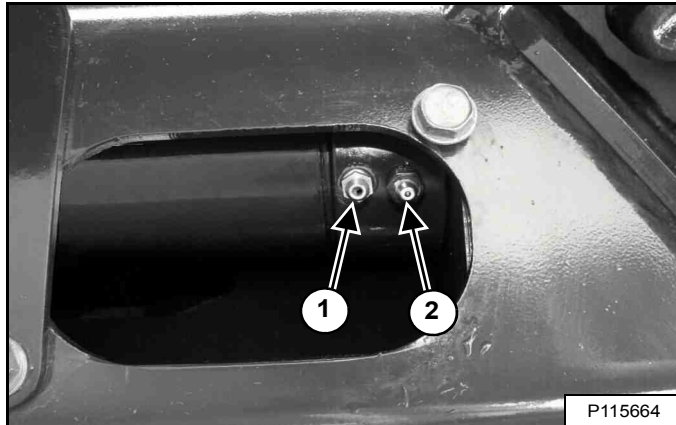

Desserrez les boulons du capot d'accès et tournez le capot pour l'ouvrir [Figure 255].

REMARQUE : vous DEVEZ utiliser le raccord approprié à la tâche requise. Le graisseur (2) est utilisé pour ajouter de la graisse. Le raccord purgeur (1) [Figure 255] est utilisé pour retirer de la graisse.

Augmenter la tension des chenilles

Appliquez de la graisse dans le graisseur (2) [Figure 255] jusqu'à ce que la tension de la chenille soit correcte [Figure 253] et [Figure 254].

REMARQUE : ne retirez pas le graisseur avant d'avoir libéré la pression à l'aide du raccord purgeur. (Voir [Figure 256], page 172.)

REMARQUE : si le graisseur (2) doit être remplacé, utilisez toujours [Figure 255] une pièce d'origine Bobcat. Ce graisseur est spécialement conçu pour résister à une pression élevée.

Diminuer la tension des chenilles



DE LA GRAISSE SOUS HAUTE PRESSION PEUT PROVOQUER DES BLESSURES GRAVES

- Ne desserrez pas le graisseur.
- Ne desserrez pas le raccord purgeur de plus d'un tour et demi.

W-2781-0109

Pour diminuer la tension des chenilles, vous devez libérer la pression du vérin à graisse.

Figure 256

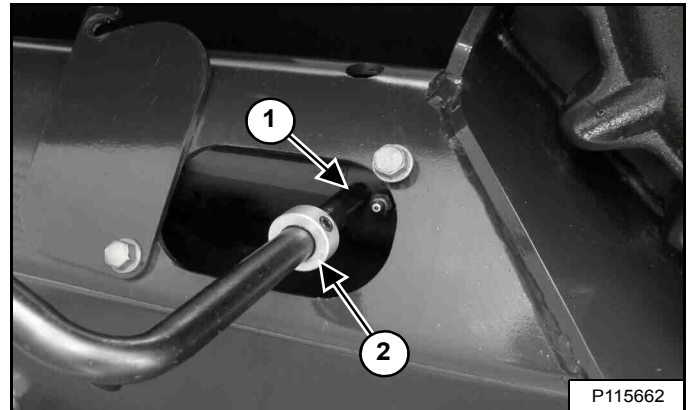

Installez l'outil purgeur (6675936) sur le raccord purgeur (1), réglez et serrez le collier (2) [Figure 256] de sorte qu'il se place derrière le bord du capot d'accès.

Figure 257

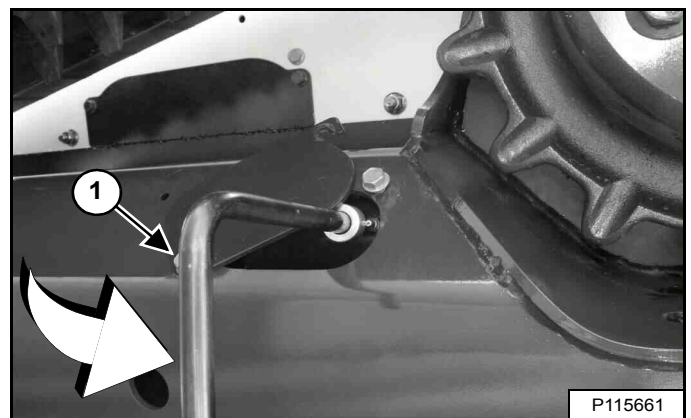

Serrez le boulon du capot d'accès (1) [Figure 257] pour bien maintenir l'outil.

Tournez l'outil de 90° en sens anti-horaire et laissez la graisse s'écouler dans un récipient. Libérez la pression [Figure 257] jusqu'à ce que la tension de la chenille soit correcte [Figure 253] et [Figure 254].

Serrez le raccord purgeur. Fermez le capot d'accès en le faisant pivoter et serrez les boulons.

Relevez la chargeuse. Retirez les chandelles. Répétez la procédure pour l'autre chenille. Éliminez la graisse conformément à la réglementation relative à la protection de l'environnement.

TENSION DES CHENILLES (SUITE)

Réglages (nouveaux modèles à un seul raccord de tension des chenilles)

Figure 258

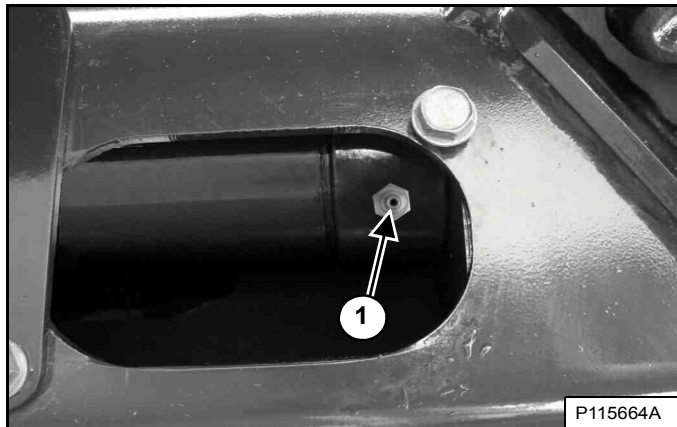

Desserrez les boulons du capot d'accès et tournez le capot pour l'ouvrir [Figure 258].

Augmenter la tension des chenilles

Ajoutez de la graisse dans le raccord de tension des chenilles (1) [Figure 258] jusqu'à ce que la tension de la chenille soit correcte [Figure 253] et [Figure 254].

REMARQUE : soyez prudent si vous utilisez un pistolet graisseur pneumatique car la haute pression risque d'endommager les graisseurs. Connectez le pistolet graisseur pneumatique à une alimentation en air régulée réglée au minimum et augmentez lentement la pression d'air jusqu'à ce que la graisse commence à pénétrer dans le graisseur.

REMARQUE : ne retirez pas le raccord de tension des chenilles tant que la pression n'est pas totalement relâchée. (Voir [Figure 259], page 173.)

REMARQUE : si un remplacement est nécessaire, remplacez toujours le raccord de tension des chenilles (1) [Figure 258] par une pièce d'origine Bobcat. Ce raccord est spécialement conçu pour résister à une pression élevée.

Diminuer la tension des chenilles



DE LA GRAISSE SOUS HAUTE PRESSION PEUT PROVOQUER DES BLESSURES GRAVES

- Ne desserrez pas le raccord de tension des chenilles de plus d'un tour et demi.

W-2994-0515

Pour diminuer la tension des chenilles, vous devez libérer la pression du vérin à graisse.

Figure 259

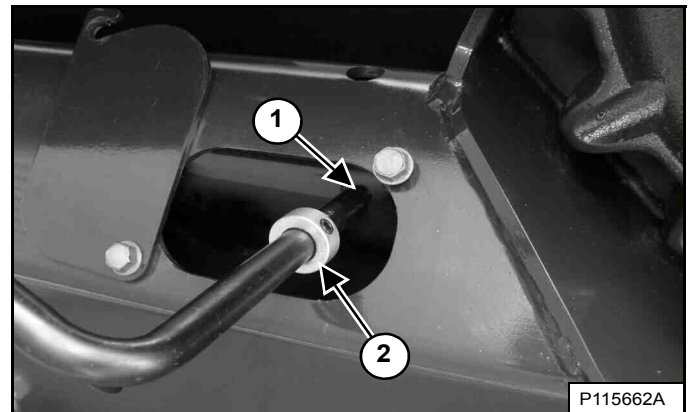

Installez l'outil purgeur (7277225) sur le raccord de tension des chenilles (1), réglez et serrez le collier (2) [Figure 259] de sorte qu'il se place derrière le bord du capot d'accès.

Figure 260

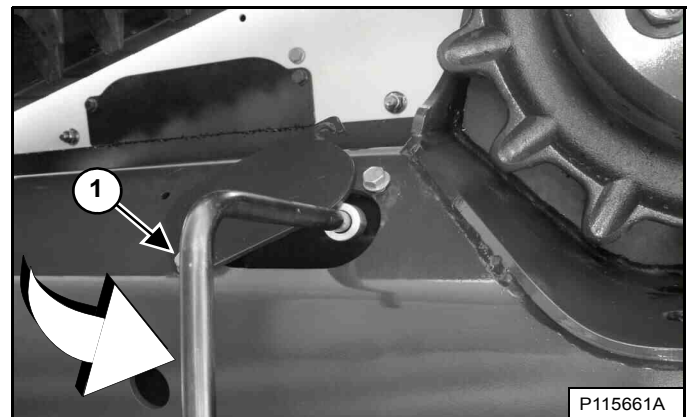

Serrez le boulon du capot d'accès (1) [Figure 260] pour bien maintenir l'outil.

Tournez l'outil de 90° en sens anti-horaire et laissez la graisse s'écouler dans un récipient. Libérez la pression [Figure 260] jusqu'à ce que la tension de la chenille soit correcte [Figure 253] et [Figure 254].

Serrez le raccord de tension des chenilles à un couple de 24 à 30 Nm (18 à 22 ft.-lb.). Fermez le capot d'accès en le faisant pivoter et serrez les boulons.

Relevez la chargeuse. Retirez les chandelles. Répétez la procédure pour l'autre chenille. Éliminez la graisse conformément à la réglementation relative à la protection de l'environnement.

MOTEUR D'ENTRAÎNEMENT HYDROSTATIQUE

Vidange et remplacement de l'huile

Voir le TABLEAU DES ENTRETIENS pour connaître la périodicité d'entretien correcte. (voir TABLEAU D'ENTRETIEN, page 123)

Figure 261

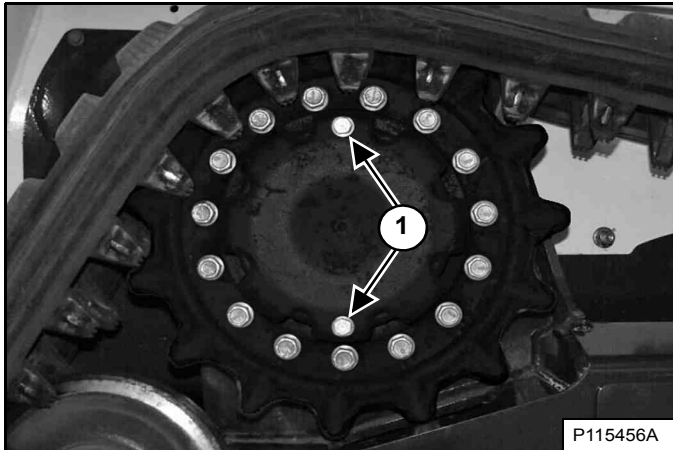

Stationnez la chargeuse de sorte que les bouchons (1) [Figure 261] du moteur d'entraînement hydrostatique se trouvent en bas et en haut.

Déposez les bouchons et laissez l'huile s'écouler du moteur d'entraînement hydrostatique.

Montez et serrez le bouchon du bas.

Ajoutez du liquide via l'orifice de remplissage du haut à l'aide d'un bidon et d'un flexible (référence : 7270874). Laissez s'écouler l'intégralité du bidon dans le moteur d'entraînement.

REMARQUE : les moteurs d'entraînement anciens et récents utilisent des liquides différents non compatibles. Ils risquent d'être endommagés en cas d'utilisation d'un liquide inapproprié. Consultez votre concessionnaire Bobcat pour connaître le liquide à utiliser.

Montez et serrez le bouchon du haut.

Répétez cette opération pour l'autre moteur d'entraînement hydrostatique.

Recyclez ou éliminez l'huile usagée conformément à la réglementation relative à la protection de l'environnement.

ENTRETIEN DES BARBOTINS

Procédure de serrage

Voir le TABLEAU DES ENTRETIENS pour connaître la périodicité d'entretien correcte. (voir TABLEAU D'ENTRETIEN, page 123)

Figure 262

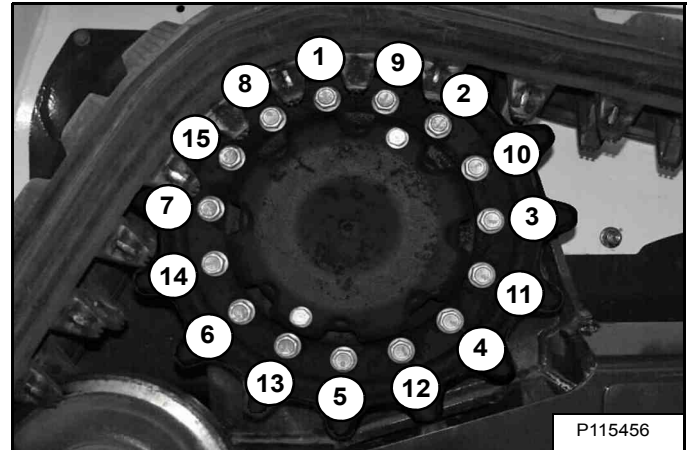

Vérifiez le couple des quinze boulons de barbotins de la chenille (1 - 15) [Figure 262]. Utilisez une séquence de serrage alternative et répétez-la pour serrer les boulons au couple de 127 à 138 N (94 à 102 ft-lb).

COURROIE DE L'ALTERNATEUR

Réglage de la courroie

La courroie d'alternateur est une courroie spéciale sans entretien pré-tensionnée sur les poulies. Ce type de courroie n'a pas besoin de dispositif de tension et ne nécessite aucun entretien périodique. Pour remplacer des pièces, contactez votre concessionnaire Bobcat.

Remplacement de la courroie

Arrêtez le moteur et ouvrez la porte arrière.

Déposez la courroie du compresseur de climatisation (voir COURROIE DE LA CLIMATISATION, page 176)

Figure 263

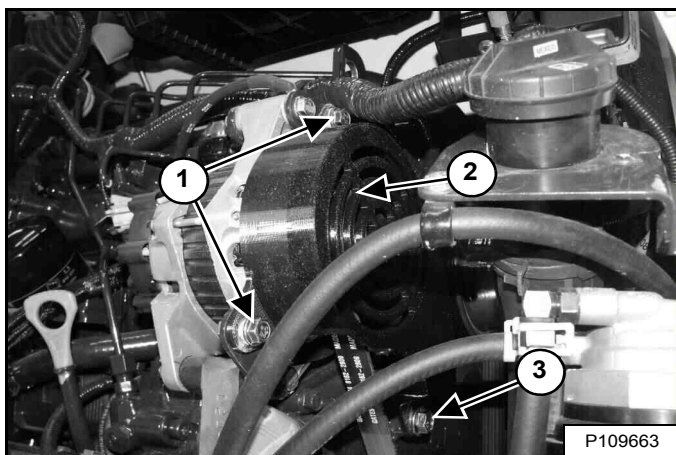

Déposez les boulons et les écrous de fixation du capot de la courroie d'entraînement (1). Dévissez le boulon de fixation (3) [Figure 263].

Déposez le capot de la courroie de l'alternateur (2) [Figure 263].

Figure 264

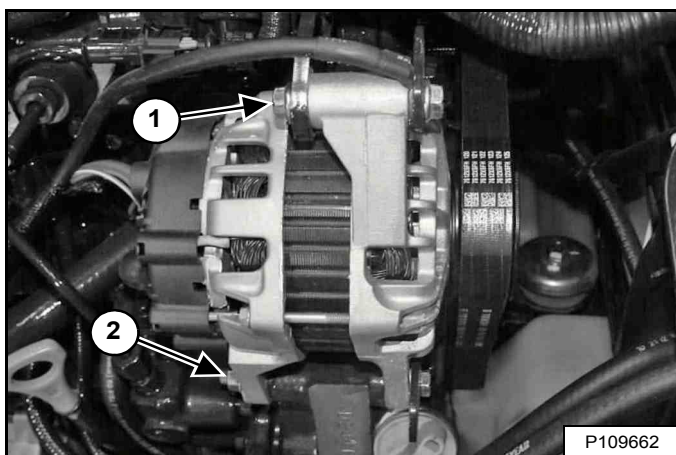

Déposez le boulon de fixation supérieur de l'alternateur (1). Dévissez l'écrou de fixation inférieur de l'alternateur (2) [Figure 264].

Approchez l'alternateur du moteur autant que possible et déposez la courroie des poulies.

Contrôlez l'usure des poulies.

Installez la nouvelle courroie.

Figure 265

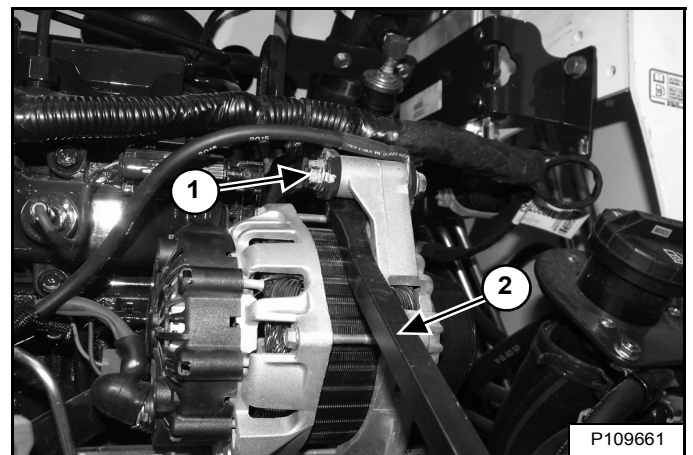

Utilisez un levier (2) en le plaçant comme illustré pour déplacer l'alternateur jusqu'à ce que le boulon de fixation supérieur de l'alternateur (1) [Figure 265] puisse être installé.

Serrez le boulon de fixation supérieur et l'écrou de fixation inférieur de l'alternateur [Figure 264].

Installez le capot de la courroie de l'alternateur, les boulons de fixation et les écrous [Figure 263].

Installez la courroie du compresseur de climatisation

Fermez la porte arrière.

COURROIE DE LA CLIMATISATION

Cette machine peut être équipée de climatiseur.

Réglage de la courroie

La courroie du compresseur de climatisation est une courroie spéciale sans entretien pré-tensionnée sur les poulies. Ce type de courroie n'a pas besoin de dispositif de tension et ne nécessite aucun entretien périodique.

Remplacement de la courroie

Figure 266

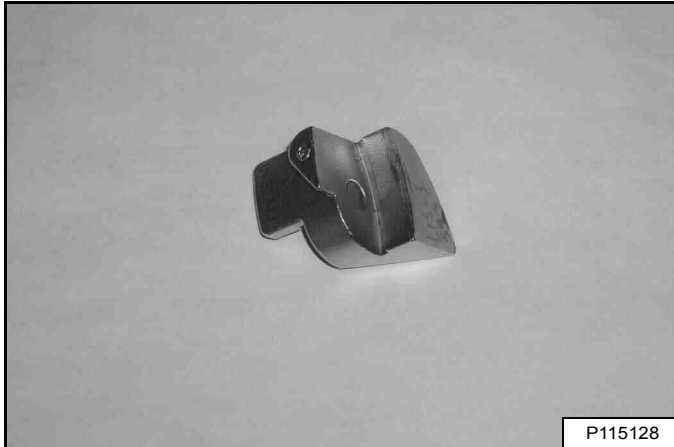

Un outil spécial [Figure 266] est requis pour l'installation de la nouvelle courroie de climatisation. Consultez votre concessionnaire Bobcat.

Figure 267

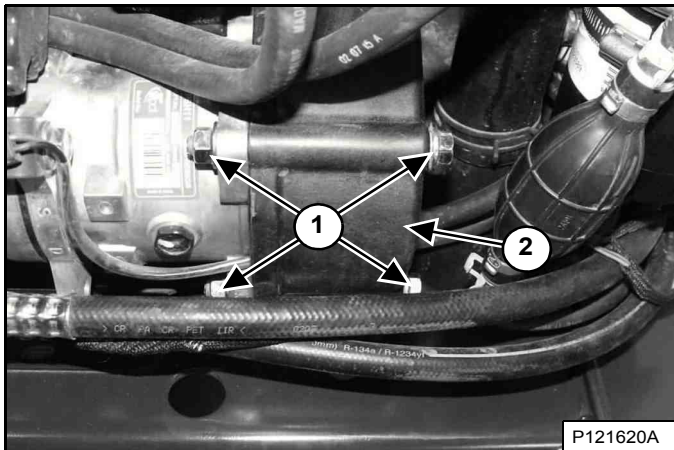

Déposez les écrous et boulons de fixation (1) du capot de la courroie de la climatisation et déposez le capot de la climatisation (2) [Figure 267].

Figure 268

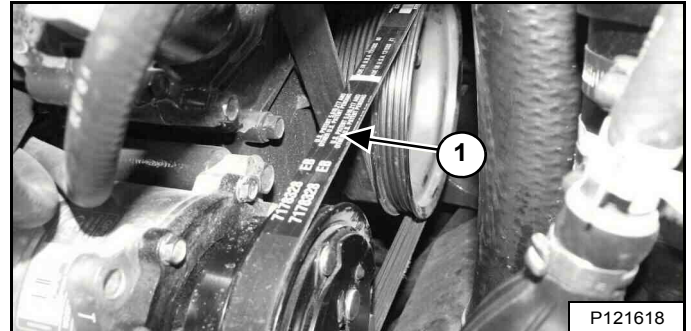

Coupez la courroie usagée (1) [Figure 268] et retirez-la des poulies. Contrôlez l'usure des poulies.

Figure 269

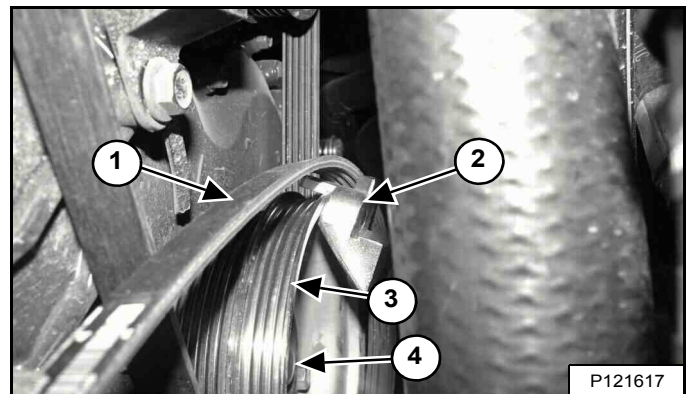

Installez la courroie sur la poulie du compresseur de climatisation et positionnez la courroie (1) et son outil (2) à l'avant de la poulie du vilebrequin (3) [Figure 269].

Faites tourner le moteur dans le sens horaire à l'aide du boulon de la grande poulie du vilebrequin (4) [Figure 269]. N'utilisez PAS l'écrou de la poulie de l'alternateur, les boulons de la poulie de la pompe à eau de l'alternateur ni les boulons de la poulie du vilebrequin le plus petit. Veillez à ce que la courroie soit entièrement installée sur les deux poulies. Répétez la procédure si nécessaire.

Déposez l'outil d'installation de la courroie. Installez le capot de la courroie de climatisation et les écrous de fixation. [Figure 267].

Fermez la porte arrière.

COURROIE D'ENTRAÎNEMENT

Réglage de la courroie

La courroie d'entraînement ne nécessite pas de réglage. La courroie est équipée d'un galet tendeur à ressort qui maintient une tension correcte en permanence. Le réglage de l'arrêt du tendeur à ressort, décrit ci-dessous, est essentiel à la longévité de la courroie.

Réglage de l'arrêt

Voir le TABLEAU DES ENTRETIENS pour connaître la périodicité d'entretien correcte.
(voir TABLEAU D'ENTRETIEN, page 123)

Arrêtez le moteur et ouvrez la porte arrière.

Figure 270

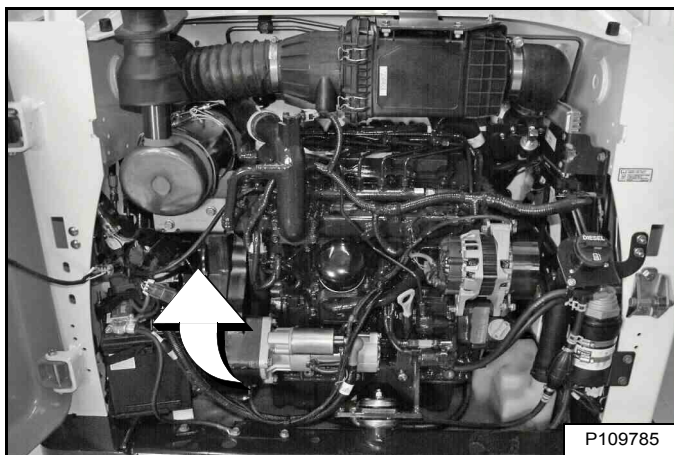

L'arrêt du tendeur à ressort est situé au-dessus de la batterie, du côté gauche du moteur [Figure 270].

Figure 271

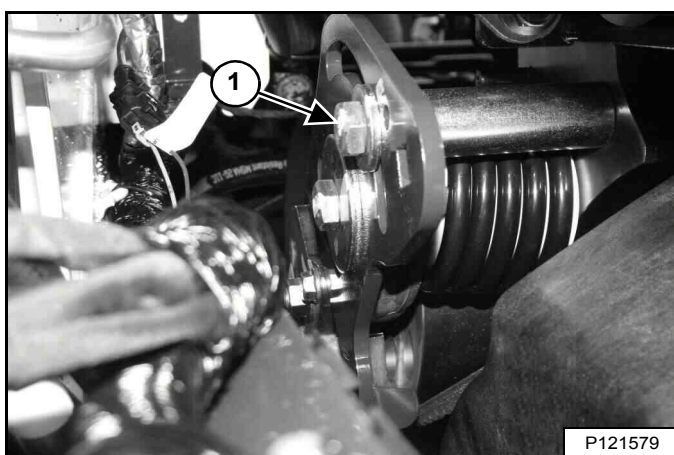

Desserrez le boulon de réglage (1) du tendeur à ressort [Figure 271].

Figure 272

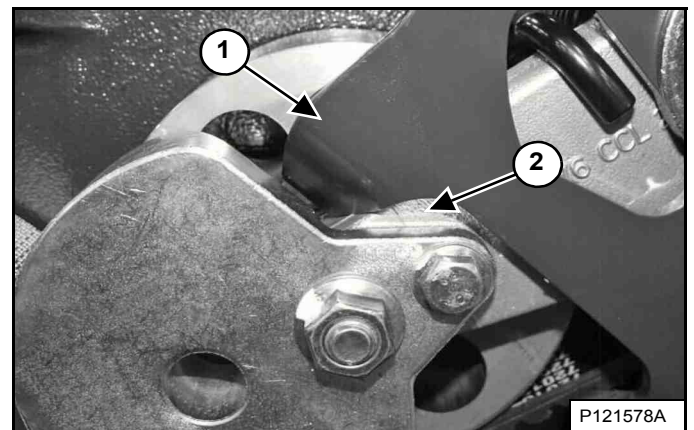

Laissez le bras d'arrêt (1) entrer en contact avec la partie supérieure du tendeur à ressort (2) [Figure 272].

Serrez le boulon de fixation du galet tendeur à ressort (1) [Figure 271] à un couple de 105 – 115 Nm (78 – 85 ft.-lb.).

COURROIE D'ENTRAÎNEMENT (SUITE)

Remplacement de la courroie

Arrêtez le moteur et ouvrez la porte arrière.

Déposez la batterie.
(voir Dépose et installation de la batterie, page 163).

Figure 273

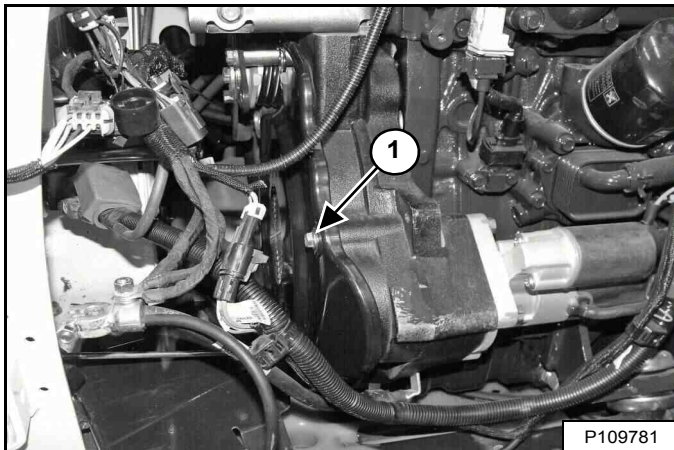

Déposez la vis du capot de la courroie d'entraînement (1) [Figure 273].

Figure 274

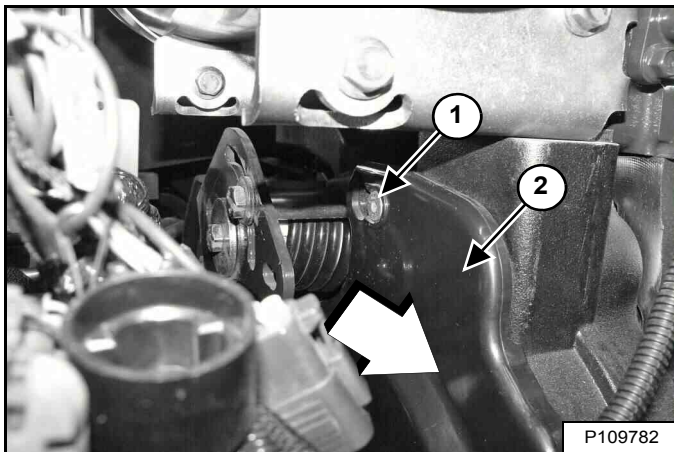

Ne desserrez **PAS** les boulons de fixation du capot de la courroie d'entraînement (boulon du haut représenté) (1). Faites glisser le capot de la courroie d'entraînement (2) [Figure 274] vers l'arrière de la chargeuse pour libérer le capot des vis de fixation inférieure et supérieure.

Déposez le capot de la courroie d'entraînement (2) [Figure 274].

Figure 275

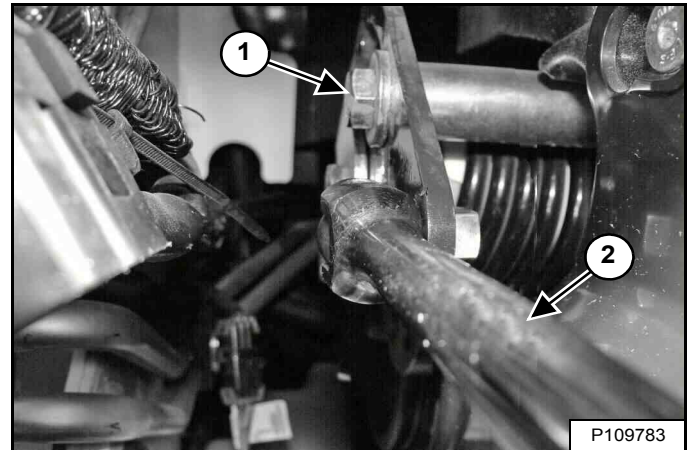

Desserrez le boulon de réglage (1) du tendeur à ressort. Insérez une poignée articulée (2) [Figure 275] dans le levier d'arrêt comme indiqué et appuyez sur la poignée pour libérer la tension de la courroie d'entraînement.

Serrez le boulon de réglage (1) [Figure 275] pour maintenir le galet tendeur à ressort à l'écart de la courroie d'entraînement.

Retirez la courroie d'entraînement de la poulie de la pompe hydrostatique et du volant moteur. Contrôlez l'usure des poulies.

Installez la nouvelle courroie d'entraînement.

Desserrez le boulon de réglage du galet tendeur à ressort (1) [Figure 275] et laissez le galet entrer en contact avec la courroie d'entraînement.

La suite de la procédure se trouve sur la page suivante.

COURROIE D'ENTRAÎNEMENT (SUITE)

Remplacement de la courroie (suite)

Figure 276

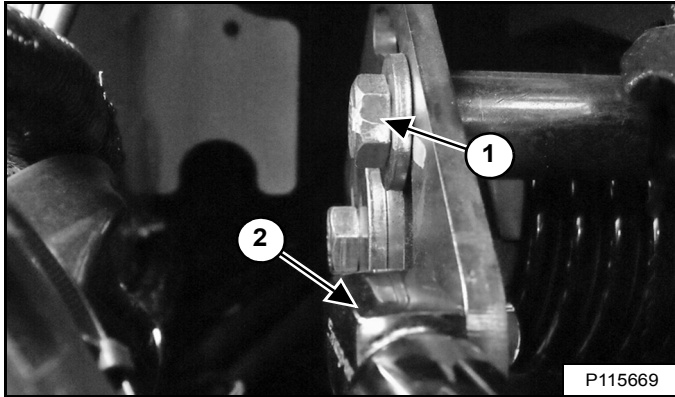

Réglez une clé dynamométrique sur un couple de 54,2 Nm (40 ft.-lb.). Insérez la clé dynamométrique (2) [Figure 276] dans la fente prévue à cet effet dans le bras d'arrêt, comme indiqué, et relevez-la jusqu'à ce que le couple adéquat soit indiqué.

Maintenez le couple appliqué au bras d'arrêt et serrez le boulon de réglage du tendeur à ressort (1) [Figure 276] à un couple de 105 – 115 Nm (78 – 85 ft.-lb.).

REMARQUE : cette procédure est indispensable à la précharge d'une nouvelle courroie d'entraînement afin d'obtenir un réglage correct de l'arrêt après la période initiale de rodage de la courroie.

Figure 277

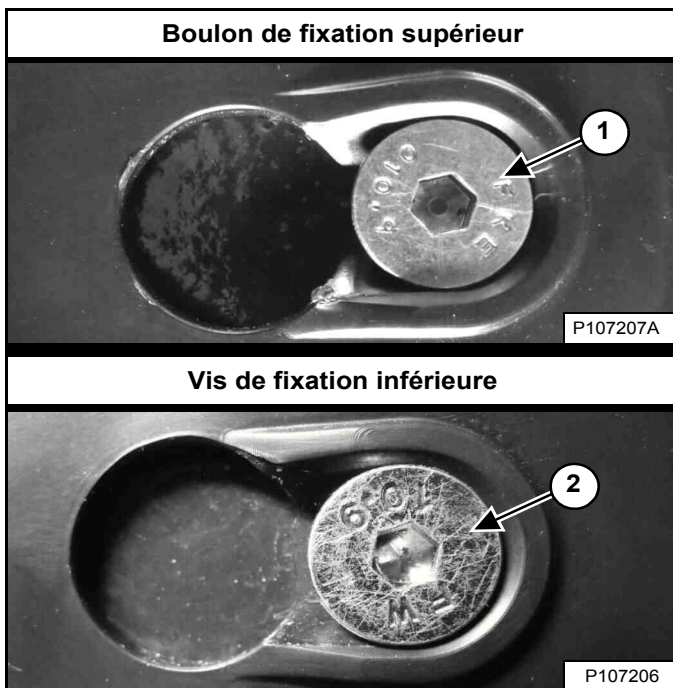

Placez le capot de la courroie d'entraînement au-dessus des vis de fixation du capot. Faites glisser le capot de la courroie d'entraînement vers l'avant de la chargeuse pour totalement engager le capot sur les vis de fixation inférieure et supérieure (1 et 2) [Figure 277].

Figure 278

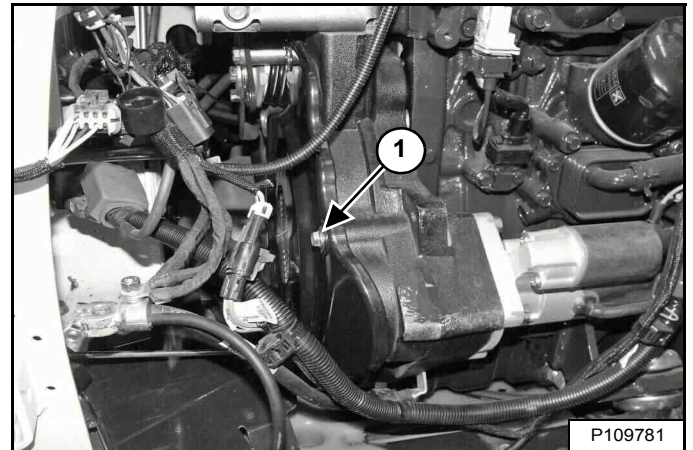

Serrez la vis (1) du capot de la courroie d'entraînement [Figure 278].

Installez la batterie, (voir Dépose et installation de la batterie, page 163).

Fermez la porte arrière.

REMARQUE : le bras d'arrêt DOIT être réglé après 50 heures d'utilisation avec la nouvelle courroie d'entraînement. (voir Réglage de l'arrêt, page 177)

Voir le TABLEAU DES ENTRETIENS pour connaître la périodicité d'entretien correcte après le réglage initial des 50 heures. (voir TABLEAU D'ENTRETIEN, page 123)



ACCUMULATEUR DU SYSTÈME ANTITANGAGE AUTOMATIQUE

Contrôle de la charge de l'accumulateur

Cette machine peut être équipée d'un système antitangage automatique.

La charge d'azote de votre accumulateur peut baisser avec le temps. Ceci entraîne une baisse des performances du système antitangage automatique.

REMARQUE : les signes d'une faible charge de l'accumulateur sont, entre autres, les suivants : déplacement excessif des bras de levage, réduction des performances d'antitangage ou non fonctionnement du système.

Des outils et des équipements spéciaux sont nécessaires pour vérifier et augmenter la charge d'azote de l'accumulateur.



LE LIQUIDE SOUS PRESSION DE L'ACCUMULATEUR DU SYSTÈME ANTITANGAGE PEUT ENTRAÎNER DES BLESSURES GRAVES.

Après avoir abaissé entièrement les bras de levage ou installé un dispositif de soutien agréé des bras de levage, actionnez pendant 5 secondes la commande de dérivation des bras de levage pour libérer la pression du circuit de levage avant de procéder à son entretien.

Consultez le Manuel de l'Opérateur et d'Entretien ou le Manuel d'Atelier pour obtenir des instructions sur la commande de dérivation des bras de levage.

W-3015-FR-0816

Si vous pensez que la charge de l'accumulateur de votre système antitangage est faible, contactez votre concessionnaire Bobcat pour procéder aux réparations nécessaires.

GRAISSAGE DE LA CHARGEUSE

Points de graissage

Voir le TABLEAU DES ENTRETIENS pour connaître la périodicité d'entretien correcte, (voir TABLEAU D'ENTRETIEN, page 123).

Notez le nombre d'heures de fonctionnement chaque fois que vous graissez la chargeuse Bobcat.

Utilisez toujours une graisse multi-usages à base de lithium de bonne qualité pour graisser la chargeuse. Appliquez la graisse jusqu'à ce qu'elle déborde.

Déposez l'accessoire de la chargeuse (voir Installation et dépose de l'accessoire (Bob-Tach mécanique), page 106) **OU** (voir Installation et dépose de l'accessoire (Bob-Tach hydraulique), page 109)

Arrêtez le moteur.

Figure 279

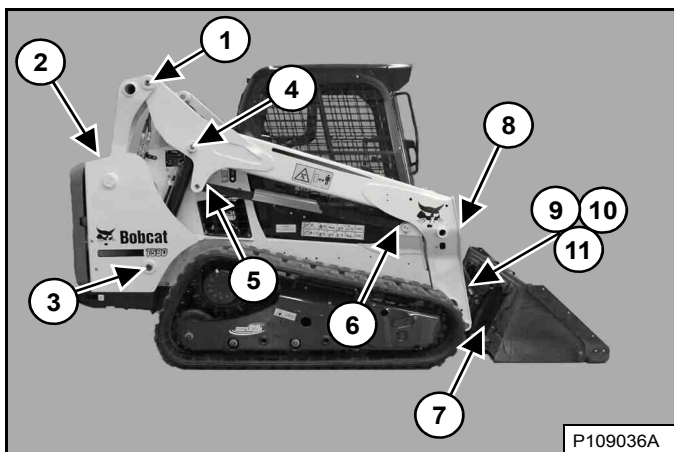

Les emplacements des graisseurs [Figure 279] sont indiqués plus en détail dans les figures suivantes.

Graissez les éléments suivants :

Figure 280

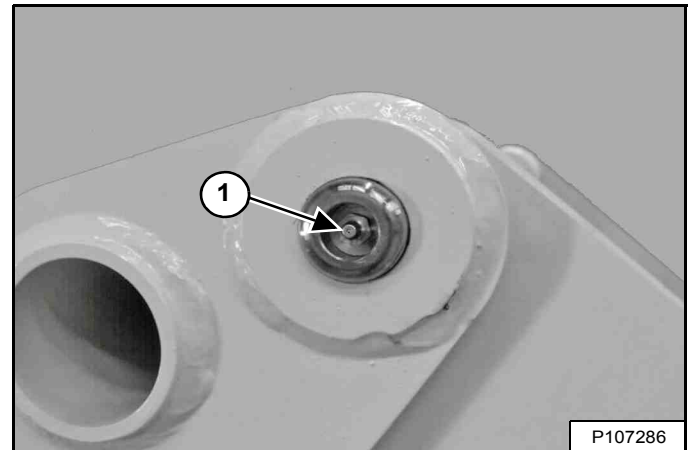

1. Axe pivot des bras de levage (des deux côtés) (2) [Figure 280].

Figure 281

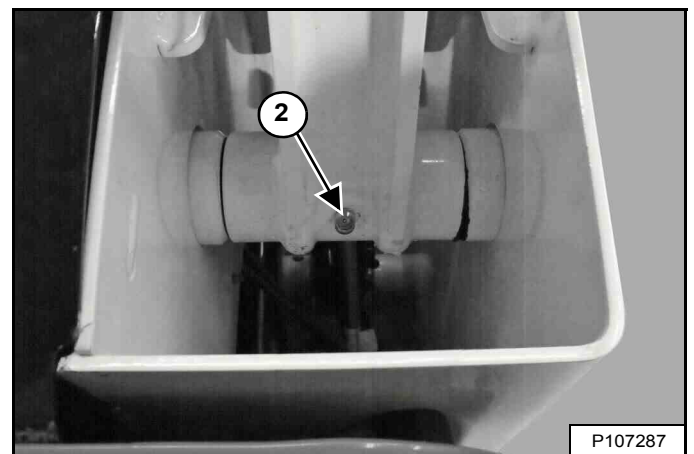

2. Pivot d'articulation des bras de levage (des deux côtés) (2) [Figure 281].

GRAISSAGE DE LA CHARGEUSE (SUITE)

Points de graissage (suite)

Figure 282

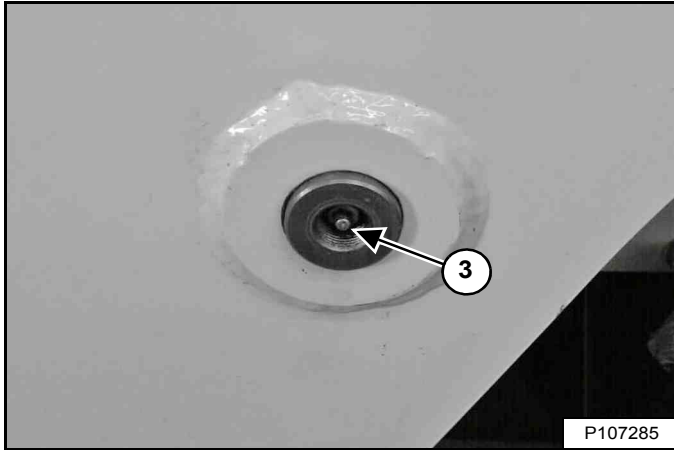

3. Extrémité base du vérin de levage (des deux côtés) (2) [Figure 282].

Figure 283

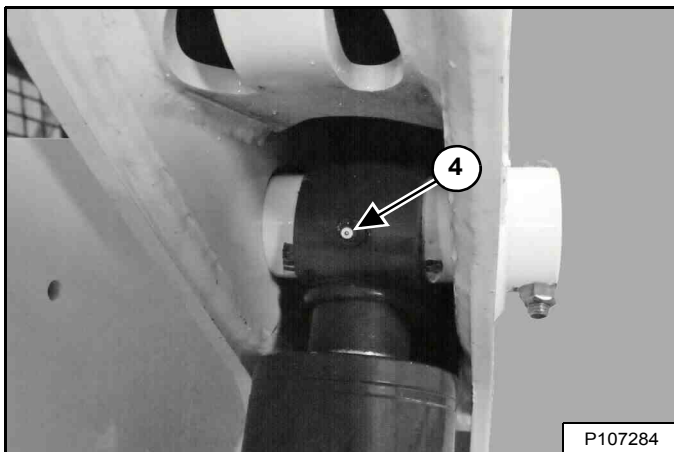

4. Extrémité tige du vérin de levage (des deux côtés) (2) [Figure 283].

Figure 284

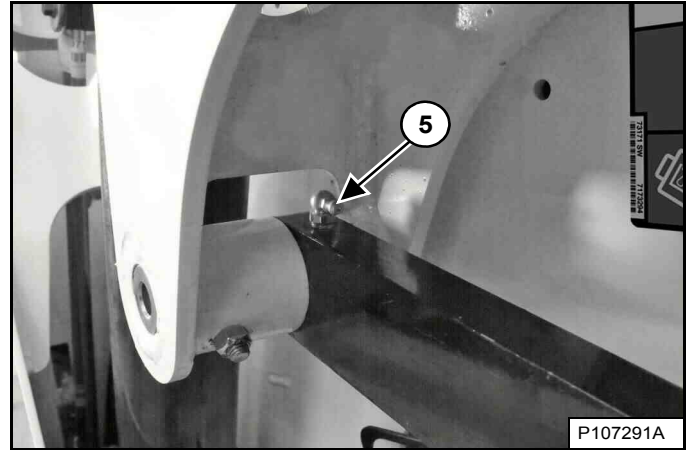

5. Barre d'articulation arrière (des deux côtés) (2) [Figure 284].

Figure 285

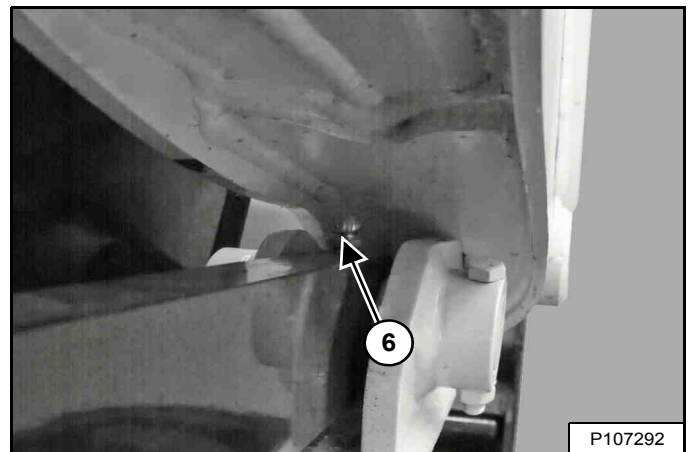

6. Barre d'articulation avant (des deux côtés) (2) [Figure 285].

GRAISSAGE DE LA CHARGEUSE (SUITE)

Points de graissage (suite)

Figure 286

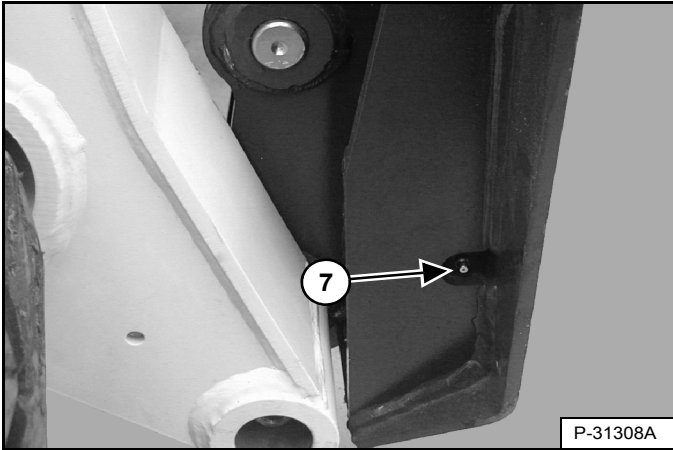

7. Broche conique du Bob-Tach (des deux côtés) (2) [Figure 286].

Figure 287

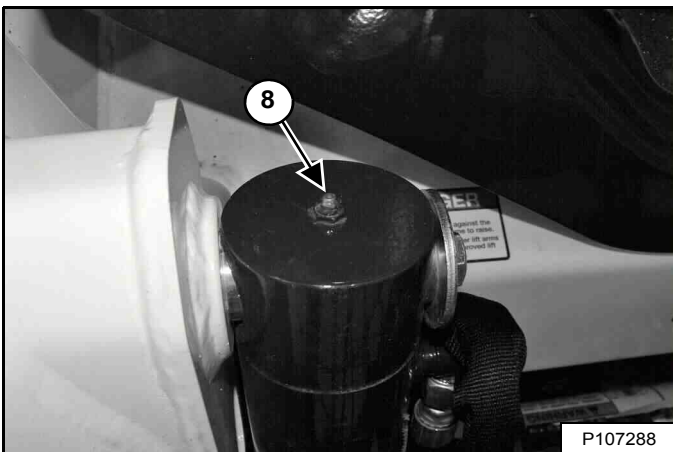

8. Extrémité base du vérin de cavage (des deux côtés) (2) [Figure 287].

Figure 288

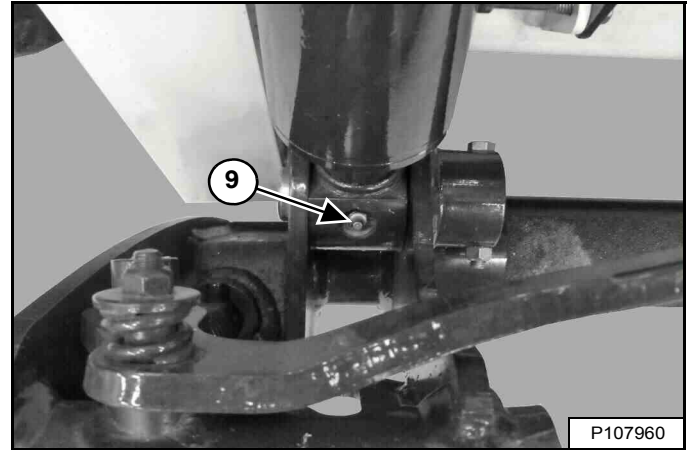

9. Extrémité tige du vérin de cavage (des deux côtés) (2) [Figure 288].

Figure 289

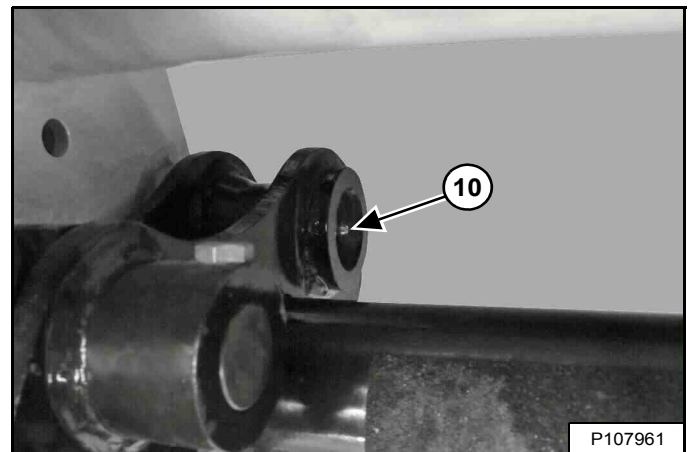

10. Axe pivot du Bob-Tach (des deux côtés) (2) [Figure 289].

GRAISSAGE DE LA CHARGEUSE (SUITE)

Points de graissage (suite)

Figure 290

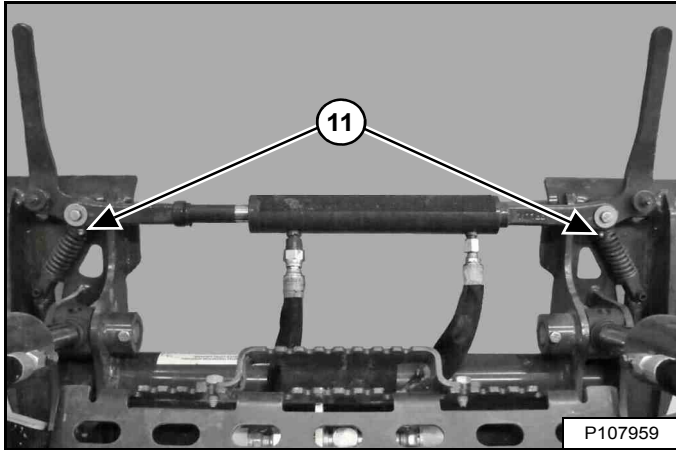

11. Vérin du Bob-Tach hydraulique (selon modèle) (2)
[Figure 290].

GRAISSAGE DES ROUES DE TENSION ET DES GALETS DE CHENILLES

Description

Les roulements des galets de chenille et des roues de tension sont scellés et graissés à vie. Ils ne nécessitent aucun graissage.

AXES PIVOTS

Contrôle et entretien

Figure 291

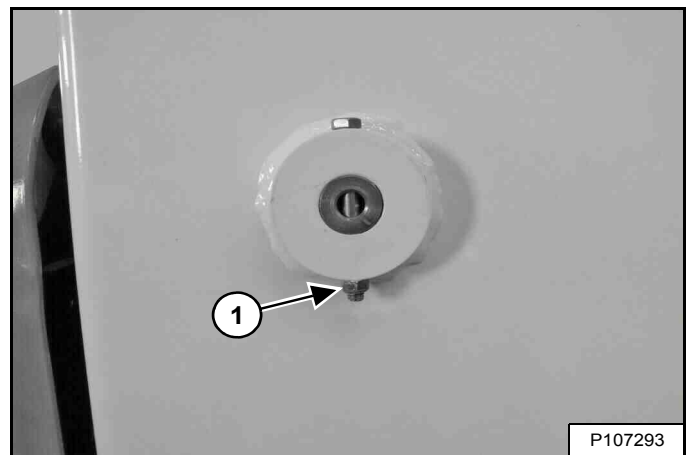

Tous les points pivots des vérins et des bras de levage possèdent un grand axe maintenu en place à l'aide d'un boulon de retenue et d'un écrou freiné (1) [Figure 291].

Assurez-vous que les écrous freinés sont serrés à un couple de 48 à 54 Nm (35 à 40 ft.-lb.).

BOB-TACH (MÉCANIQUE)

Contrôle et entretien

Figure 292

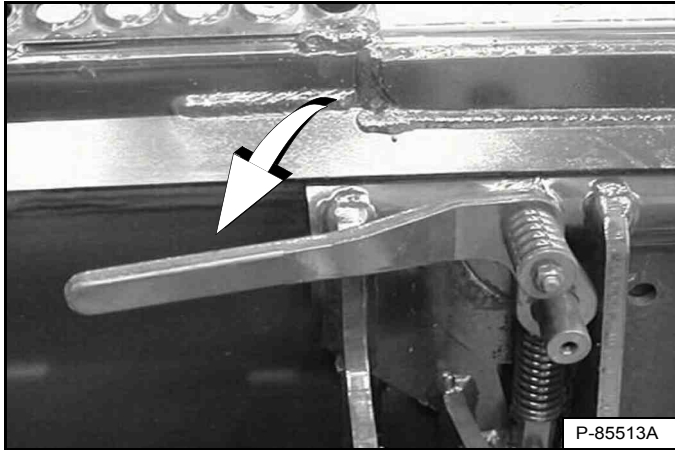

Abaissez les leviers du Bob-Tach pour engager les cales [Figure 292].

Les leviers et les broches coniques doivent bouger librement.



AVERTISSEMENT

RISQUE DE BLESSURES GRAVES, VOIRE MORTELLES

Les broches coniques du Bob-Tach doivent dépasser des orifices du châssis de fixation de l'accessoire. Les leviers doivent être complètement abaissés et verrouillés, sinon l'accessoire risque de se détacher.

W-2715-0208

Figure 293

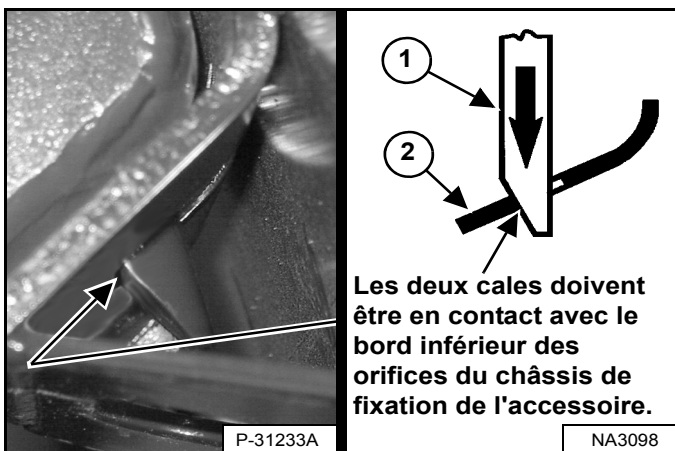

Les broches coniques (1) [Figure 293] doivent dépasser des orifices du châssis de fixation de l'accessoire.

Les broches coniques à ressort (1) doivent être en contact avec le bord inférieur des orifices du châssis de fixation de l'accessoire (2) [Figure 293].

Si les broches coniques ne sont pas en contact avec le bord inférieur des orifices [Figure 293], l'accessoire n'est pas bloqué et risque de se détacher du Bob-Tach.

Figure 294

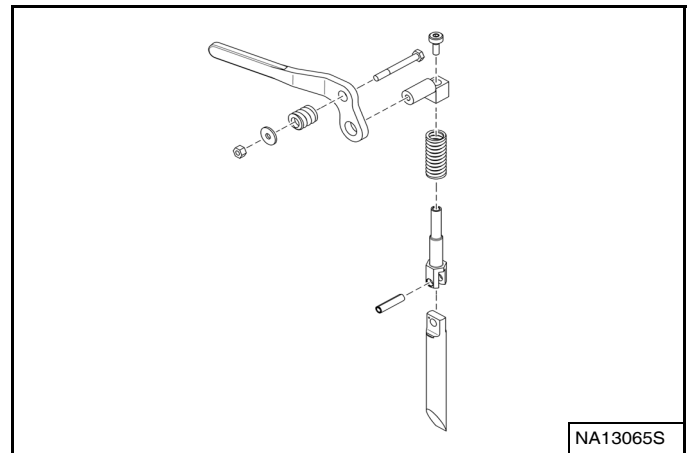

Vérifiez si le châssis de fixation de l'accessoire ainsi que le Bob-Tach, les articulations et les broches coniques ne sont pas endommagés ou usés de manière excessive [Figure 294]. Remplacez toutes les pièces qui sont endommagées, tordues ou manquantes. Assurez-vous que toutes les fixations sont serrées.

Assurez-vous qu'aucune soudure n'est fissurée. Si vous devez réparer ou remplacer des pièces, contactez votre concessionnaire Bobcat.

Graissez les cales (voir TABLEAU D'ENTRETIEN, page 123) et (voir GRAISSAGE DE LA CHARGEUSE, page 181).

BOB-TACH (HYDRAULIQUE)

Cette machine peut être équipée d'un Bob-Tach hydraulique.

Contrôle et entretien

Figure 295

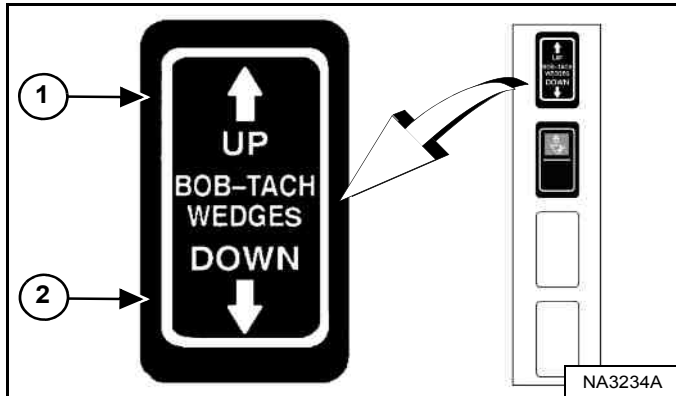

Enfoncez et maintenez le côté UP du contacteur BOB-TACH WEDGES (montée des broches coniques) (1) jusqu'à ce que les broches coniques soient complètement relevées. Enfoncez le côté DOWN du contacteur BOB-TACH WEDGES (descente des broches coniques) (2) et maintenez-le dans cette position [Figure 295] jusqu'à ce que les broches coniques soient complètement abaissées.

Les leviers et les broches coniques doivent bouger librement.



AVERTISSEMENT

**RISQUE DE BLESSURES GRAVES,
VOIRE MORTELLES**

Les broches coniques du Bob-Tach doivent dépasser des orifices du châssis de fixation de l'accessoire. Les leviers doivent être complètement abaissés et verrouillés, sinon l'accessoire risque de se détacher.

W-2715-0208

Figure 296

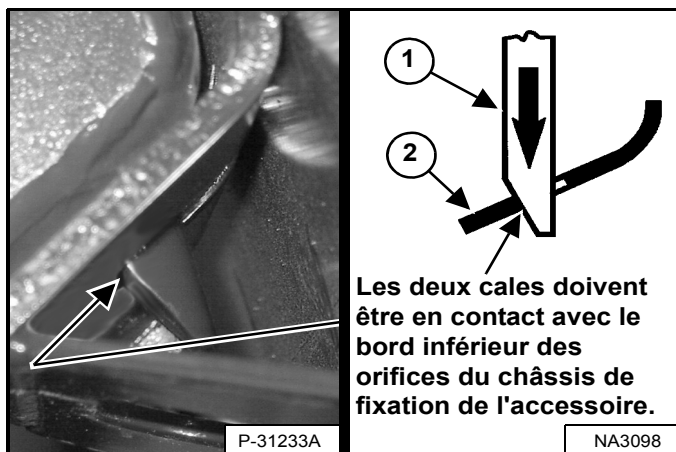

Les broches coniques (1) [Figure 296] doivent dépasser des orifices du châssis de fixation de l'accessoire.

Les broches coniques à ressort (1) doivent être en contact avec le bord inférieur des orifices du châssis de fixation de l'accessoire (2) [Figure 296].

Si les broches coniques ne sont pas en contact avec le bord inférieur des orifices [Figure 296], l'accessoire n'est pas bloqué et risque de se détacher du Bob-Tach.

Figure 297

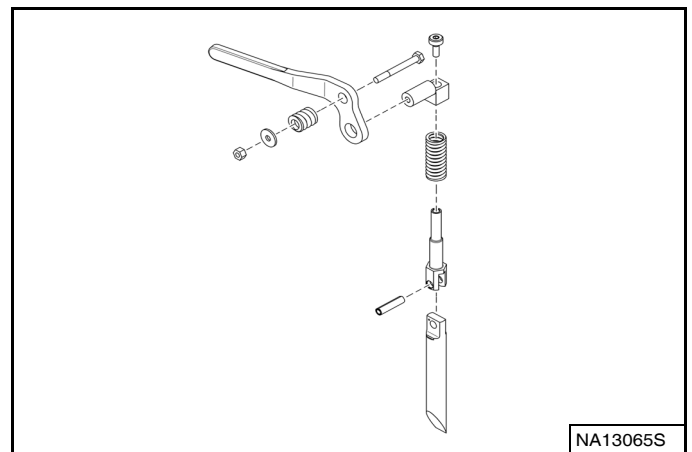

Vérifiez si le châssis de fixation de l'accessoire ainsi que le Bob-Tach, les articulations et les broches coniques ne sont pas endommagés ou usés de manière excessive [Figure 297]. Remplacez toutes les pièces qui sont endommagées, tordues ou manquantes. Assurez-vous que toutes les fixations sont serrées.

Assurez-vous qu'aucune soudure n'est fissurée. Si vous devez réparer ou remplacer des pièces, contactez votre concessionnaire Bobcat.

Graissez les cales (voir TABLEAU D'ENTRETIEN, page 123) et (voir GRAISSAGE DE LA CHARGEUSE, page 181).



REMISAGE ET REMISE EN SERVICE DE LA CHARGEUSE

Remisage

Vous pouvez choisir de remiser votre chargeuse Bobcat pendant une période prolongée. Réalisez les opérations suivantes avant le remisage :

- Nettoyez soigneusement la chargeuse, y compris le compartiment moteur.
- Graissez la chargeuse.
- Remplacez les pièces usées ou endommagées.
- Stationnez la chargeuse dans un abri sec et protégé.
- Abaissez les bras de levage et posez le godet à plat sur le sol.
- Placez des cales sous le châssis afin de soulager les chenilles du poids de la machine.
- Enduisez de graisse toutes les tiges de vérin exposées.
- Ajoutez un stabilisant de carburant dans le réservoir et faites tourner le moteur pendant quelques minutes afin de faire circuler le stabilisant dans la pompe et les injecteurs.

Si vous utilisez du carburant biodiesel, respectez les directives suivantes :

Vidangez le réservoir de carburant, remplissez-le avec du carburant 100 % diesel de pétrole, ajoutez un stabilisant de carburant et faites tourner le moteur pendant au moins 30 minutes.

- Vidangez et rincez le système de refroidissement. Remplissez-le avec du liquide de refroidissement prémélangé.
- Remplacez toutes les huiles et les filtres (moteur, hydraulique / hydrostatique).
- Remplacez les filtres à air du moteur, du chauffage et de la climatisation.
- Placez toutes les commandes au point NEUTRE.
- Déposez la batterie. Assurez-vous que le niveau d'électrolyte est correct puis chargez la batterie. Remisez-la dans un endroit sec et frais à l'abri du gel et chargez-la périodiquement pendant le remisage.
- Couvrez la sortie du pot d'échappement.
- À l'aide d'un écriteau, indiquez que la machine est en remisage.

Remise en service

Après une période de remisage de votre chargeuse Bobcat, réalisez les opérations suivantes pour la remettre en service :

- Contrôlez les niveaux d'huile moteur et hydraulique ainsi que le niveau du liquide de refroidissement.
- Installez une batterie complètement chargée.
- Nettoyez la graisse des tiges de vérin exposées.
- Contrôlez la tension de toutes les courroies.
- Assurez-vous que tous les capots et protections sont bien en place.
- Graissez la chargeuse.
- Contrôlez l'état des chenilles et enlevez les cales placées sous le châssis.
- Découvrez la sortie du pot d'échappement.
- Démarrez le moteur et laissez-le tourner pendant quelques minutes tout en observant le tableau de bord et les systèmes pour vérifier que tout fonctionne correctement.
- Essayez la machine pour vous assurer de son bon fonctionnement.
- Arrêtez le moteur et contrôlez l'étanchéité. Effectuez les réparations nécessaires.



CONFIGURATION ET ANALYSE DU SYSTÈME

CODES DE SERVICE	189
Affichage des codes de service	189
Liste des codes de service	190
CONFIGURATION DU TABLEAU DE BORD	199
Configuration du tableau de bord droit (tableau de bord Deluxe)	199
CONFIGURATION DU MOT DE PASSE (TABLEAU À DÉMARRAGE SANS CLÉ)	202
Description du mot de passe	202
Modification du mot de passe propriétaire	202
Fonction de déverrouillage du mot de passe	202
CONFIGURATION DU MOT DE PASSE (TABLEAU DE BORD DELUXE)	203
Description du mot de passe	203
Modification du mot de passe propriétaire	203
Modification des mots de passe utilisateur	204
Fonction de déverrouillage du mot de passe	204
HORLOGE D'ENTRETIEN	205
Description	205
Installation	206
Réinitialisation	206

CODES DE SERVICE

Affichage des codes de service

Les codes de service aideront votre concessionnaire à analyser les situations susceptibles d'endommager votre machine.

Tableau de bord gauche

Figure 298

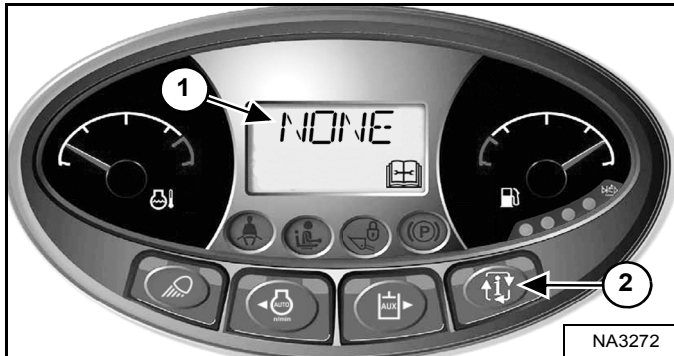

Appuyez sur le bouton « Information » (2) pour faire défiler l'affichage des données (1) [Figure 298] jusqu'à ce que l'écran des codes de service s'affiche. S'il y a plusieurs codes de service à afficher, ils défileront sur l'affichage des données.

En l'absence de code de service, [NONE] (aucun) est affiché [Figure 298].

REMARQUE : les terres corrodées ou mal serrées peuvent générer plusieurs codes de service et/ou symptômes anormaux. Un clignotement des témoins du tableau de bord, une alarme sonore aléatoire ou un clignotement des feux avant et arrière peut indiquer une mauvaise masse. Une baisse de tension, due par exemple à des câbles de batterie desserrés ou corrodés, peut provoquer les mêmes symptômes. Si vous observez ces symptômes, contrôlez en premier lieu les masses et les câbles positifs.

Tableau de bord Deluxe

Le tableau de bord Deluxe en option offre un affichage supplémentaire des codes de service contenant une brève description.

Le tableau de bord Deluxe permet également de consulter les 40 derniers codes de service enregistrés dans l'historique.

	<p>Appuyez sur l'un des boutons de défilement (1) à plusieurs reprises jusqu'à ce que l'icône de l'écran Active Warnings (Avertissements actifs) (en médaillon) s'allume.</p>
	<p>L'écran ACTIVE WARNINGS (Avertissements actifs) affiche les codes de service actifs. S'il y a plusieurs codes de service à afficher, appuyez sur [9] pour afficher le code de service suivant. Appuyez sur [4] pour afficher l'historique des codes de service.</p>
	<p>L'écran WARNINGS HISTORY (HISTORIQUE DES AVERTISSEMENTS) répertorie le numéro de code de service (CODE), l'heure de l'erreur (d'après l'horamètre) (HOUR) et l'utilisateur (USER) enregistré lorsque l'erreur est survenue.</p>
<p>Appuyez sur [9] pour afficher les 8 codes de service suivants.</p>	
<p>40 codes peuvent être mémorisés. Lorsque les 40 codes sont dépassés, le plus ancien disparaît et le plus récent apparaît en position N°1.</p>	
	<p>Appuyez sur le numéro situé à côté du code de service pour de plus amples détails.</p> <p>Appuyez sur le bouton de défilement gauche pour passer à l'écran précédent.</p>

CODES DE SERVICE (SUITE)

Liste des codes de service

Figure 299

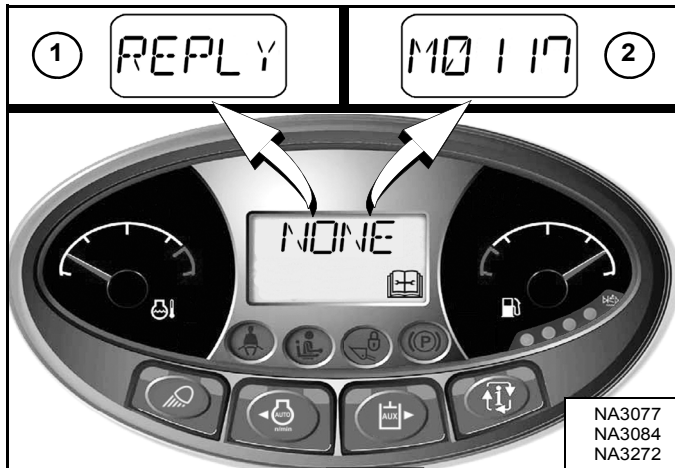

Les codes de service peuvent être alphabétiques (1) ou numériques (2) [Figure 299].

Les codes alphabétiques suivants peuvent s'afficher :

[CODE] L'unité de contrôle demande un mot de passe. (tableaux de bord à démarrage sans clé et Deluxe uniquement).

[COLD] (Froid)Le contrôleur du moteur a détecté que le moteur devait chauffer. (La commande d'accélérateur de l'opérateur ne fonctionne pas.)

[DOOR] (Porte)La porte de la cabine est ouverte. (le levage et le cavage ne peuvent pas être utilisés).

[ERROR] (Erreur)Le mot de passe entré est erroné. (tableaux de bord à démarrage sans clé et Deluxe uniquement).

[REPLY] (Réponse)Un tableau de bord (ou les deux) ne communique(nt) pas avec l'unité de contrôle.

[SHTDN] (Arrêt)Une condition d'arrêt existe.

CODE	DESCRIPTION	CODE	DESCRIPTION
A0618	Vitesse des roues hors plage	A8206	Court-circuit à la masse de la sortie C du ACD
A3623	ACD non programmé	A8207	Ouverture du circuit de la sortie C du ACD
A4621	Alimentation des capteurs 5 V hors plage haute	A8232	Surintensité de la sortie C du ACD
A4622	Alimentation des capteurs 5 V hors plage basse	A8302	Erreur de marche de la sortie D du ACD
A4721	Alimentation des capteurs 8 V hors plage haute	A8303	Erreur d'arrêt de la sortie D du ACD
A4722	Alimentation des capteurs 8 V hors plage basse	A8305	Court-circuit à la batterie de la sortie D du ACD
A7701	Touche machine activée	A8306	Court-circuit à la masse de la sortie D du ACD
A7901	Arrêt d'urgence activé	A8307	Ouverture du circuit de la sortie D du ACD
A8002	Erreur de marche de la sortie A du ACD	A8332	Surintensité de la sortie D du ACD
A8003	Erreur d'arrêt de la sortie A du ACD	A8402	Erreur de marche de la sortie E du ACD
A8005	Court-circuit à la batterie de la sortie A du ACD	A8403	Erreur d'arrêt de la sortie E du ACD
A8006	Court-circuit à la masse de la sortie A du ACD	A8405	Court-circuit à la batterie de la sortie E du ACD
A8007	Ouverture du circuit de la sortie A du ACD	A8406	Court-circuit à la masse de la sortie E du ACD
A8032	Surintensité de la sortie A du ACD	A8407	Ouverture du circuit de la sortie E du ACD
A8102	Erreur de marche de la sortie B du ACD	A8432	Surintensité de la sortie E du ACD
A8103	Erreur d'arrêt de la sortie B du ACD	A8502	Erreur de marche de la sortie F du ACD
A8105	Court-circuit à la batterie de la sortie B du ACD	A8503	Erreur d'arrêt de la sortie F du ACD
A8106	Court-circuit à la masse de la sortie B du ACD	A8505	Court-circuit à la batterie de la sortie F du ACD
A8107	Ouverture du circuit de la sortie B du ACD	A8506	Court-circuit à la masse de la sortie F du ACD
A8132	Surintensité de la sortie B du ACD	A8507	Ouverture du circuit de la sortie F du ACD
A8202	Erreur de marche de la sortie C du ACD	A8532	Surintensité de la sortie F du ACD
A8203	Erreur d'arrêt de la sortie C du ACD	A8602	Erreur de marche de la sortie G du ACD
A8205	Court-circuit à la batterie de la sortie C du ACD	A8603	Erreur d'arrêt de la sortie G du ACD



CODES DE SERVICE (SUITE)

Liste des codes de service (suite)

CODE	DESCRIPTION	CODE	DESCRIPTION
A8605	Court-circuit à la batterie de la sortie G du ACD	D7527	Plateau came gauche mal positionné (entraînement)
A8606	Court-circuit à la masse de la sortie G du ACD	D7528	Plateau came droit mal positionné (entraînement)
A8607	Ouverture du circuit de la sortie G du ACD	D7529	Axe X du manipulateur gauche hors plage basse (entraînement)
A8702	Erreur de marche de la sortie H du ACD	D7531	Axe Y du manipulateur gauche hors plage basse (entraînement)
A8703	Erreur d'arrêt de la sortie H du ACD	D7532	Axe Y du manipulateur droit hors plage basse (entraînement)
A8705	Court-circuit à la batterie de la sortie H du ACD	D7533	Capteur d'angle de roue avant droite hors plage basse (entraînement)
A8706	Court-circuit à la masse de la sortie H du ACD	D7534	Capteur d'angle de roue avant gauche hors plage basse (entraînement)
A8707	Ouverture du circuit de la sortie H du ACD	D7535	Capteur d'angle de roue arrière droite hors plage basse (entraînement)
A8802	Erreur de marche du solénoïde de marche arrière	D7536	Capteur d'angle de roue arrière gauche hors plage basse (entraînement)
A8803	Erreur d'arrêt du solénoïde de marche arrière	D7537	Alimentation capteurs 5 volts n°1 hors plage basse (entraînement)
		D7538	Alimentation capteurs 5 volts n°2 hors plage basse (entraînement)
D3905	Axe X du manipulateur gauche hors point NEUTRE	D7539	Capteur du plateau came gauche hors plage haute (entraînement)
D3907	Axe Y du manipulateur gauche hors point NEUTRE	D7540	Capteur du plateau came gauche hors plage basse (entraînement)
D4007	Axe Y du manipulateur droit hors point NEUTRE	D7541	Capteur du plateau came droit hors plage haute (entraînement)
D7501	Erreur d'information CAN des manipulateurs (entraînement)	D7542	Capteur du plateau came droit hors plage basse (entraînement)
D7504	Absence de communication de l'unité de contrôle d'entraînement	D7543	Erreur de marche du solénoïde de marche avant gauche (entraînement)
D7505	Axe X du manipulateur gauche hors point NEUTRE (entraînement)	D7544	Erreur de marche du solénoïde de marche arrière gauche (entraînement)
D7507	Axe Y du manipulateur gauche hors point NEUTRE (entraînement)	D7545	Erreur de marche du solénoïde de marche avant droit (entraînement)
D7508	Axe Y du manipulateur droit hors point NEUTRE (entraînement)	D7546	Erreur de marche du solénoïde de marche arrière droite (entraînement)
D7509	Court-circuit à la batterie ou à la masse du contacteur de mode de commande (entraînement)	D7547	Court-circuit à la batterie de l'extension de direction avant droite (entraînement)
D7510	Mauvais manipulateurs d'entraînement installés	D7548	Court-circuit à la batterie de l'extension de direction avant gauche (entraînement)
D7511	Capteur de vitesse gauche non connecté (entraînement)	D7549	Court-circuit à la batterie de l'extension de direction arrière droite (entraînement)
D7512	Capteur de vitesse droit non connecté (entraînement)	D7550	Court-circuit à la batterie de l'extension de direction arrière gauche (entraînement)
D7513	Capteur de l'angle de roue avant droite bloqué (entraînement)	D7551	Court-circuit à la batterie de la pression de direction (entraînement)
D7514	Capteur de l'angle de roue avant gauche bloqué (entraînement)	D7552	Erreur de marche de l'alarme de recul (entraînement)
D7515	Capteur de l'angle de roue arrière droite bloqué (entraînement)	D7553	Erreur d'arrêt du solénoïde de marche avant gauche (entraînement)
D7516	Capteur de l'angle de roue arrière gauche bloqué (entraînement)	D7554	Erreur d'arrêt du solénoïde de marche arrière gauche (entraînement)
D7517	Plateau came gauche hors point NEUTRE (entraînement)	D7555	Erreur d'arrêt du solénoïde de marche avant droit (entraînement)
D7518	Plateau came droit hors point NEUTRE (entraînement)	D7556	Erreur d'arrêt du solénoïde de marche arrière droit (entraînement)
D7519	Axe X du manipulateur gauche hors plage haute (entraînement)	D7557	Court-circuit à la masse de l'extension de direction avant droite (entraînement)
D7521	Axe Y du manipulateur gauche hors plage haute (entraînement)	D7558	Court-circuit à la masse de la rétraction de direction avant droite (entraînement)
D7522	Axe Y du manipulateur droit hors plage haute (entraînement)	D7559	Court-circuit à la masse de l'extension de direction avant gauche (entraînement)
D7523	Capteur d'angle de roue avant droite hors plage haute (entraînement)	D7560	Court-circuit à la masse de la rétraction de direction avant gauche (entraînement)
D7524	Capteur d'angle de roue avant gauche hors plage haute (entraînement)	D7561	Court-circuit à la masse de l'extension de direction arrière droite (entraînement)
D7525	Capteur d'angle de roue arrière droite hors plage haute (entraînement)	D7562	Court-circuit à la masse de la rétraction de direction arrière droite (entraînement)
D7526	Capteur d'angle de roue arrière gauche hors plage haute (entraînement)	D7563	Court-circuit à la masse de l'extension de direction arrière gauche (entraînement)



CODES DE SERVICE (SUITE)

Liste des codes de service (suite)

CODE	DESCRIPTION	CODE	DESCRIPTION
D7564	Court-circuit à la masse de la rétraction de direction arrière gauche (entraînement)	E00002709	Défaut de position de l'actionneur EGR
D7565	Court-circuit à la masse de la pression de direction (entraînement)	E00002710	Défaut de position de l'actionneur EGR
D7566	Erreur d'arrêt de l'alarme de recul (entraînement)	E00002720	Défaut d'apprentissage de position EGR
D7567	Absence de communication de l'unité de contrôle Bobcat (entraînement)	E00002730	Défaut d'apprentissage de position EGR
D7568	Capteurs d'angle non étalonnés (entraînement)	E00002903	Défaut du capteur de position de l'accélérateur
D7569	Tension de batterie hors plage haute (entraînement)	E00002904	Défaut du capteur de position de l'accélérateur
D7570	Interruption d'alimentation de l'entraînement (survient également après les mises à jour du logiciel)	E00009102	Défaut du capteur de position de l'accélérateur
D7571	Tension de batterie hors plage basse (entraînement)	E00009103	Défaut du capteur de position de l'accélérateur
D7572	Pompe d'entraînement non étalonnée	E00009104	Défaut du capteur de position de l'accélérateur
D7573	Contacteur du mode de commande de l'entraînement actionné durant le fonctionnement	E00009119	Défaut du capteur de position de l'accélérateur
D7574	Mouvement non commandé de la vitesse des roues côté droit (entraînement)	E00009411	Défaut de commande de la pression de rampe
D7575	Mouvement non commandé de la vitesse des roues côté gauche (entraînement)	E00009703	Défaut du capteur d'eau dans carburant
D7576	Absence de communication de l'unité de contrôle ACS (entraînement)	E00009704	Défaut du capteur d'eau dans carburant
D7577	Capteur de vitesse gauche hors plage haute (entraînement)	E00009709	Défaut du capteur d'eau dans carburant
D7578	Capteur de vitesse droit hors plage haute (entraînement)	E00009731	Présence d'eau dans le carburant.
D7579	Capteur de vitesse gauche hors plage basse (entraînement)	E00010001	Pression d'huile moteur trop basse
D7580	Capteur de vitesse droit hors plage basse (entraînement)	E00010003	Défaut de pression d'huile moteur
D7581	Court-circuit à la batterie de la rétraction de direction avant droite (entraînement)	E00010004	Défaut de pression d'huile moteur
D7582	Court-circuit à la batterie de la rétraction de direction avant gauche (entraînement)	E00010203	Défaut du capteur de pression de l'air d'admission
D7583	Court-circuit à la batterie de la rétraction de direction arrière droite (entraînement)	E00010204	Défaut du capteur de pression de l'air d'admission
D7584	Court-circuit à la batterie de la rétraction de direction arrière gauche (entraînement)	E00010502	Défaut de température du collecteur d'admission
D7585	Alimentation capteurs 5 volts n°1 hors plage haute (entraînement)	E00010503	Défaut du capteur de température du collecteur d'admission
D7586	Alimentation capteurs 5 volts n°2 hors plage haute (entraînement)	E00010504	Défaut du capteur de température du collecteur d'admission
D7587	Mise à jour du logiciel d'entraînement requise	E00010509	Défaut du capteur de température du collecteur d'admission
D7588	Alimentation après contact bloquée sur MARCHE (entraînement)	E00010510	Défaut du capteur de température du collecteur d'admission
D7589	Erreur d'arrêt de l'alimentation après contact (entraînement)	E00010603	Défaut du capteur de pression du collecteur
D7590	Étalonnage de l'entraînement réalisé	E00010604	Défaut du capteur de pression du collecteur
D7591	Capteur du plateau came gauche inversé (entraînement)	E00010609	Défaut du capteur de pression du collecteur
D7592	Capteur du plateau came droit inversé (entraînement)	E00010803	Défaut de pression barométrique
D7593	Absence de réponse du capteur de vitesse droit de l'entraînement	E00010804	Défaut de pression barométrique
D7594	Absence de réponse du capteur de vitesse gauche de l'entraînement	E00010809	Défaut de pression barométrique
D7595	Direction inverse du capteur de vitesse gauche (entraînement)	E00011000	Température du moteur extrêmement élevée
D7596	Direction inverse du capteur de vitesse droit (entraînement)	E00011002	Défaut de température du liquide de refroidissement moteur
D7597	Unité de contrôle d'entraînement programmée	E00011003	Défaut du capteur de température d'eau
D7598	Unité de contrôle d'entraînement en mode étalonnage	E00011004	Défaut du capteur de température d'eau
D7599	Unité de contrôle AWS en mode étalonnage de position des roues (entraînement)	E00011031	Défaut du capteur de température du liquide de refroidissement moteur
		E00013200	Défaut du volume d'air d'admission
E00002700	Défaut de commande EGR	E00013201	Défaut du volume d'air d'admission
E00002701	Défaut de commande EGR	E00013203	Défaut de capteur MAF
E00002703	Défaut de position de l'actionneur EGR	E00013204	Défaut de capteur MAF
E00002704	Défaut de position de l'actionneur EGR	E00013209	Défaut de capteur MAF



CODES DE SERVICE (SUITE)

Liste des codes de service (suite)

CODE	DESCRIPTION	CODE	DESCRIPTION
E00013215	Défaut de pression de suralimentation	E00063730	Défaut du signal de l'arbre à came
E00013231	Défaut de capteur MAF	E00063919	Erreur de communication de l'ECU
E00015700	Défaut de pression de rampe	E00064103	Défaut de commande de suralimentation
E00015702	Défaut du capteur de pression de rampe	E00064104	Défaut de commande de suralimentation
E00015703	Défaut du capteur de pression de rampe	E00065103	Défaut injecteur 1
E00015704	Défaut du capteur de pression de rampe	E00065105	Défaut injecteur 1
E00015710	Défaut de pression de rampe	E00065106	Défaut injecteur 1
E00015711	Défaut de pression de rampe	E00065131	Défaut injecteur 1
E00015721	Défaut de commande de la pression de rampe	E00065203	Défaut injecteur 2
E00015722	Défaut de commande de la pression de rampe	E00065205	Défaut injecteur 2
E00016803	Tension du circuit trop élevée	E00065206	Défaut injecteur 2
E00016804	Tension du circuit trop basse	E00065231	Défaut injecteur 2
E00017103	Défaut de capteur MAF	E00065303	Défaut injecteur 3
E00017104	Défaut de capteur MAF	E00065305	Défaut injecteur 3
E00017200	Température de l'air d'admission trop élevée	E00065306	Défaut injecteur 3
E00017202	Défaut du capteur de température de l'air d'admission	E00065331	Défaut injecteur 3
E00017203	Défaut du capteur de température de l'air d'admission	E00065403	Défaut injecteur 4
E00017204	Défaut du capteur de température de l'air d'admission	E00065405	Défaut injecteur 4
E00017209	Défaut du capteur de température de l'air d'admission	E00065406	Défaut injecteur 4
E00017300	Défaut de température trop élevée de l'échappement	E00065431	Défaut injecteur 4
E00017400	Température du carburant trop élevée	E00067603	Défaut du relais des bougies de préchauffage
E00017402	Défaut de température de carburant	E00067604	Défaut du relais des bougies de préchauffage
E00017403	Défaut du capteur de température de carburant	E00067605	Défaut du relais des bougies de préchauffage
E00017404	Défaut du capteur de température de carburant	E00072302	Défaut du capteur de position de l'arbre à came
E00017502	Défaut de température de l'huile moteur	E00072308	Défaut du capteur de position de l'arbre à came
E00017531	Défaut du capteur de température de l'huile moteur	E00107600	Défaut de commande de la pression de rampe
E00019000	Régime moteur extrêmement élevé	E00107601	Défaut de commande de la pression de rampe
E00062802	Défaut de l'ECU	E00107603	Défaut de commande de la pression de rampe
E00062912	Défaut de l'ECU	E00107604	Défaut de commande de la pression de rampe
E00063011	Défaut des données d'injecteur	E00107609	Défaut de commande de la pression de rampe
E00063023	Défaut de l'ECU	E00107615	Défaut de commande de la pression de rampe
E00063024	Défaut de l'ECU	E00107616	Défaut de commande de la pression de rampe
E00063025	Défaut de l'ECU	E00107617	Défaut de commande de la pression de rampe
E00063031	Défaut de l'ECU	E00107618	Défaut de commande de la pression de rampe
E00063307	Défaut de pression de rampe	E00107631	Défaut de commande de la pression de rampe
E00063600	Défaut du capteur de position du vilebrequin	E00107702	Défaut de l'ECU
E00063601	Défaut du capteur de position du vilebrequin	E00118002	Défaut de température du turbo
E00063602	Défaut du capteur de position du vilebrequin	E00118003	Défaut du capteur de température du turbo
E00063607	Défaut du capteur du vilebrequin ou de l'arbre à came	E00118004	Défaut du capteur de température du turbo
E00063608	Défaut du capteur de position du vilebrequin	E00118009	Défaut du capteur de température du turbo
E00063611	Défaut du capteur de position du vilebrequin	E00118010	Défaut du capteur de température du turbo
E00063702	Défaut du signal de l'arbre à came	E00118031	Défaut du capteur de température du turbo
E00063708	Défaut du signal de l'arbre à came	E00122103	Défaut de surveillance de sécurité de l'ECU
E00063720	Défaut du signal de l'arbre à came	E00122104	Défaut de surveillance de sécurité de l'ECU



CODES DE SERVICE (SUITE)

Liste des codes de service (suite)

CODE	DESCRIPTION	CODE	DESCRIPTION
E00122111	Défaut de surveillance de sécurité de l'ECU	E00370116	Particules trop élevées
E00122119	Défaut de surveillance de sécurité de l'ECU	E00408203	Défaut du clapet de régulation d'admission
E00122126	Défaut de surveillance de sécurité de l'ECU	E00408204	Défaut du clapet de régulation d'admission
E00122127	Défaut de surveillance de sécurité de l'ECU	E00408205	Défaut du clapet de régulation d'admission
E00122128	Défaut de surveillance de sécurité de l'ECU	E00476500	Température d'échappement extrêmement élevée
E00122129	Défaut de surveillance de sécurité de l'ECU	E00476503	Défaut du capteur de température des gaz d'échappement
E00122131	Défaut de surveillance de sécurité de l'ECU	E00476504	Défaut du capteur de température des gaz d'échappement
E00123901	Fuite de carburant haute pression	E00476518	Défaut du capteur de température des gaz d'échappement
E00134703	Défaut de la pompe haute pression	E00532403	Défaut du signal des bougies de préchauffage
E00134704	Défaut de la pompe haute pression	E00532404	Défaut du signal des bougies de préchauffage
E00134707	Défaut de la pompe haute pression	E52352302	Défaut injecteurs 1 et 4
E00148502	Défaut du relais principal de l'ECU	E52352303	Défaut injecteurs 1 et 4
E00148507	Défaut du relais principal de l'ECU	E52352304	Défaut injecteurs 1 et 4
E00148511	Défaut du relais principal de l'ECU	E52352402	Défaut injecteurs 2 et 3
E00161203	Défaut injecteurs 1 et 4	E52352403	Défaut injecteurs 2 et 3
E00161204	Défaut injecteurs 1 et 4	E52352404	Défaut injecteurs 2 et 3
E00161303	Défaut injecteurs 2 et 3	E52352501	Défaut injecteur
E00161304	Défaut injecteurs 2 et 3	E52352702	Défaut de l'ECU
E00279103	Défaut du moteur EGR	E52353500	Défaut injecteur
E00279104	Défaut du moteur EGR	E52353602	Défaut EGR
E00279105	Défaut du moteur EGR	E52353702	Défaut EGR
E00279108	Défaut de position EGR	E52353802	Défaut de l'ECU
E00324200	Température d'échappement extrêmement élevée	E52353807	Défaut de l'ECU
E00324203	Défaut du capteur de température des gaz d'échappement	E52353902	Défaut de la pompe à carburant
E00324204	Défaut du capteur de température des gaz d'échappement	E52354002	Défaut de la pompe à carburant
E00324216	Défaut du capteur de température des gaz d'échappement	E52354103	Défaut EGR
E00324600	Température d'échappement extrêmement élevée	E52354104	Défaut EGR
E00324603	Défaut du capteur de température EGR	E52354302	Défaut du capteur de position de l'accélérateur
E00324604	Défaut du capteur de température EGR	E52354403	Défaut du chauffage d'admission
E00324616	Défaut du capteur de température des gaz d'échappement	E52354404	Défaut du chauffage d'admission
E00325100	Défaut du capteur de pression du différentiel	E52354702	Erreur de communication de l'ECU
E00325101	Défaut du capteur de pression du différentiel	E52354802	Erreur de communication de l'ECU
E00325103	Défaut du capteur de température EGR	E52357204	Défaut du capteur de position EGR
E00325104	Défaut du capteur de température EGR	E52357403	Défaut de l'actionneur EGR
E00325200	Température de l'échappement trop élevée	E52357404	Défaut de l'actionneur EGR
E00350903	Défaut de tension d'alimentation du capteur	E52357507	Défaut de l'actionneur EGR
E00350904	Défaut de tension d'alimentation du capteur	E52357602	Défaut du moteur EGR
E00350911	Défaut de tension d'alimentation du capteur	E52357702	Défaut du capteur de température EGR
E00351003	Défaut de tension d'alimentation du capteur	E52357802	Défaut EGR
E00351004	Défaut de tension d'alimentation du capteur	E52358002	Défaut de l'accélérateur d'admission
E00351011	Défaut de tension d'alimentation du capteur	E52358203	Défaut du capteur de levage d'accélérateur d'admission
E00351111	Défaut de tension d'alimentation du capteur	E52358204	Défaut du capteur de levage d'accélérateur d'admission
E00370100	Particules extrêmement élevées	E52358917	Température basse de l'eau en régénération de stationnement
E00370115	Avertissement particules	E52359016	Temps de régénération de stationnement écoulé



CODES DE SERVICE (SUITE)

Liste des codes de service (suite)

CODE	DESCRIPTION	CODE	DESCRIPTION
E52359102	Défaut de communication de l'ECU	H2507	Ouverture du circuit de l'inverseur n° 2
E52359202	Défaut de communication de l'ECU	H2605	Court-circuit à la batterie de la sortie côté base avant
E52359302	Défaut de communication de l'ECU	H2606	Court-circuit à la masse de la sortie côté base avant
E52359402	Défaut de communication de l'ECU	H2607	Ouverture du circuit de sortie côté base avant
E52359502	Défaut de communication de l'ECU	H2632	Surintensité de sortie côté base avant
E52359602	Défaut de communication de l'ECU	H2705	Court-circuit à la batterie de la sortie côté tige avant
E52359800	Défaillance DOC	H2706	Court-circuit à la masse de la sortie côté tige avant
E52359802	Défaut de communication de l'ECU	H2707	Ouverture du circuit de sortie côté tige avant
E52359900	Défaut du capteur de température de l'échappement	H2732	Surintensité de sortie côté tige avant
E52360000	Erreur d'étalonnage de la pompe	H2805	Court-circuit à la batterie de l'inverseur
E52360100	Défaut du capteur de température des gaz d'échappement	H2806	Court-circuit à la masse de l'inverseur
E52360200	Défaut FPD	H2807	Ouverture du circuit de l'inverseur
E52360315	Défaut du capteur de température d'eau	H2905	Court-circuit à la batterie du cumul de débit
E52360402	Défaut de communication de l'ECU	H2906	Court-circuit à la masse du cumul de débit
E52370013	Défaut de l'ECU	H2907	Ouverture du circuit du cumul de débit
		H2932	Surintensité du cumul de débit
H1221	Molette droite hors plage haute	H3028	Défaut de la mémoire de l'unité de contrôle
H1222	Molette droite hors plage basse	H3128	Défaut d'interruption d'alimentation
H1224	Molette droite hors point NEUTRE	H3648	Erreur de conflit ACD multiple
H1321	Molette gauche hors plage haute	H3904	Erreur du manipulateur gauche
H1322	Molette gauche hors plage basse	H3912	Molette du manipulateur gauche hors point NEUTRE
H1324	Molette gauche hors point NEUTRE	H3913	Absence de communication de la poignée du manipulateur gauche
H1421	Pression de base de levage hors plage haute	H3916	Absence de communication du manipulateur gauche
H1422	Pression de base de levage hors plage basse	H3928	Défaut interne du manipulateur gauche
H1502	Erreur de sortie du système antitangage activée	H3948	Présence de plusieurs manipulateurs gauches
H1503	Erreur de sortie du système antitangage désactivée	H4004	Erreur du manipulateur droit
H1507	Ouverture du circuit de sortie du système antitangage	H4012	Molette du manipulateur droit hors point NEUTRE
H1528	Défaut de sortie du système antitangage	H4013	Absence de communication de la poignée du manipulateur droit
H1602	Erreur du relais du système antitangage activée	H4016	Absence de communication du manipulateur droit
H1603	Erreur du relais du système antitangage désactivée	H4028	Défaut interne du manipulateur droit
H2105	Court-circuit à la batterie du solénoïde du ventilateur réversible	H4048	Présence de plusieurs manipulateurs droits
H2106	Court-circuit à la masse du solénoïde du ventilateur réversible	H4302	Erreur de marche de l'avertisseur
H2107	Ouverture du circuit du solénoïde du ventilateur réversible	H4303	Erreur d'arrêt de l'avertisseur
H2132	Surintensité du solénoïde du ventilateur réversible	H4423	Auxiliaires non programmés
H2305	Court-circuit à la batterie de la sortie côté base arrière	H4497	Unité de contrôle des auxiliaires programmée
H2306	Court-circuit à la masse de la sortie côté base arrière	H4502	Erreur de marche du clignotant droit
H2307	Ouverture du circuit de sortie côté base arrière	H4503	Erreur d'arrêt du clignotant droit
H2332	Surintensité de sortie côté base arrière	H4602	Erreur de marche du clignotant gauche
H2405	Court-circuit à la batterie de la sortie côté tige arrière	H4603	Erreur d'arrêt du clignotant gauche
H2406	Court-circuit à la masse de la sortie côté tige arrière	H4721	Alimentation des capteurs 8 V hors plage haute
H2407	Ouverture du circuit de sortie côté tige arrière	H4722	Alimentation des capteurs 8 V hors plage basse
H2432	Surintensité de sortie côté tige arrière	H7404	Absence de communication de l'unité de contrôle principale
H2505	Court-circuit à la batterie de l'inverseur n° 2		
H2506	Court-circuit à la masse de l'inverseur n° 2	L0102	Erreur de marche du bouton des feux



CODES DE SERVICE (SUITE)

Liste des codes de service (suite)

CODE	DESCRIPTION	CODE	DESCRIPTION
L0202	Erreur de marche du bouton d'activation du cumul de débit/du ralenti automatique	M0909	Niveau de carburant trop bas
L0302	Erreur de marche du bouton d'activation des auxiliaires	M0921	Niveau de carburant hors plage haute
L0402	Erreur de marche du bouton Information	M0922	Niveau de carburant hors plage basse
L7404	Absence de communication de l'unité de contrôle principale	M1016	Filtre de gavage hydraulique non connecté
L7672	Programmation nécessaire du tableau de bord gauche	M1017	Filtre de gavage hydraulique colmaté
		M1121	Capteur de l'arceau de siège hors plage haute
M0116	Filtre à air non connecté	M1122	Capteur de l'arceau de siège hors plage basse
M0117	Filtre à air colmaté	M1128	Défaut du capteur de l'arceau de siège
M0216	Filtre hydraulique/hydrostatique non connecté	M1305	Court-circuit à la batterie du solénoïde de maintien de carburant
M0217	Filtre hydraulique/hydrostatique colmaté	M1306	Court-circuit à la masse du solénoïde de maintien de carburant
M0309	Tension du circuit trop basse	M1307	Ouverture du circuit du solénoïde de maintien de carburant
M0310	Tension du circuit trop élevée	M1402	Erreur de marche du solénoïde d'appel de carburant
M0311	Tension du circuit extrêmement élevée	M1403	Erreur d'arrêt du solénoïde d'appel de carburant
M0314	Tension du circuit extrêmement basse	M1407	Ouverture du circuit du solénoïde d'appel de carburant
M0322	Tension du système hors plage basse	M1428	Défaut du solénoïde d'appel de carburant
M0409	Pression d'huile moteur trop basse	M1502	Erreur de marche de la sortie d'appel du déverrouillage transmission
M0414	Pression d'huile moteur extrêmement basse	M1503	Erreur d'arrêt de la sortie d'appel du déverrouillage transmission
M0415	Arrêt par pression d'huile moteur	M1507	Ouverture du circuit de la sortie d'appel du déverrouillage transmission
M0421	Pression d'huile moteur hors plage haute	M1528	Défaut de la sortie d'appel du déverrouillage transmission
M0422	Pression d'huile moteur hors plage basse	M1605	Court-circuit à la batterie du solénoïde de maintien du déverrouillage transmission
M0509	Pression de gavage hydraulique trop basse	M1606	Court-circuit à la masse du solénoïde de maintien du déverrouillage transmission
M0510	Pression de gavage hydraulique trop élevée	M1607	Ouverture du circuit du solénoïde de maintien du déverrouillage transmission
M0511	Pression de gavage hydraulique extrêmement élevée	M1705	Court-circuit à la batterie du solénoïde de verrouillage hydraulique
M0514	Pression de gavage hydraulique extrêmement basse	M1706	Court-circuit à la masse du solénoïde de verrouillage hydraulique
M0515	Arrêt par pression de gavage hydraulique	M1707	Ouverture du circuit du solénoïde de verrouillage hydraulique
M0521	Pression de gavage hydraulique hors plage haute	M1732	Surintensité du solénoïde de verrouillage hydraulique
M0522	Pression de gavage hydraulique hors plage basse	M1805	Court-circuit à la batterie de la sortie du verrouillage du tiroir de levage
M0610	Régime moteur trop élevé	M1806	Court-circuit à la masse de la sortie du verrouillage du tiroir de levage
M0611	Régime moteur extrêmement élevé	M1807	Ouverture du circuit de sortie du verrouillage du tiroir de levage
M0613	Absence de signal du régime moteur	M1832	Surintensité de sortie du verrouillage du tiroir de levage
M0615	Arrêt par régime moteur	M2005	Court-circuit à la batterie du solénoïde primaire deux vitesses
M0618	Régime moteur hors plage	M2006	Court-circuit à la masse du solénoïde primaire deux vitesses
M0634	Données de régime moteur de l'ECU invalides	M2007	Ouverture du circuit du solénoïde primaire deux vitesses
M0710	Température de l'huile hydraulique trop élevée	M2032	Surintensité du solénoïde primaire deux vitesses
M0711	Température de l'huile hydraulique extrêmement élevée	M2102	Erreur de marche de la sortie des bougies de préchauffage
M0715	Arrêt par température de l'huile hydraulique	M2103	Erreur d'arrêt de la sortie des bougies de préchauffage
M0721	Température de l'huile hydraulique hors plage haute	M2107	Ouverture du circuit de la sortie des bougies de préchauffage
M0722	Température de l'huile hydraulique hors plage basse	M2128	Défaut de la sortie des bougies de préchauffage
M0810	Température trop élevée du liquide de refroidissement moteur	M2202	Erreur de marche de la sortie du démarreur
M0811	Température extrêmement élevée du liquide de refroidissement moteur	M2203	Erreur d'arrêt de la sortie du démarreur
M0815	Arrêt par température du liquide de refroidissement moteur	M2207	Ouverture du circuit de la sortie du démarreur
M0821	Température du liquide de refroidissement moteur hors plage haute	M2228	Défaut de la sortie du démarreur
M0822	Température du liquide de refroidissement moteur hors plage basse	M2302	Erreur de marche du relais du démarreur
M0826	Pré-arrêt par température du liquide de refroidissement moteur	M2303	Erreur d'arrêt du relais du démarreur



CODES DE SERVICE (SUITE)

Liste des codes de service (suite)

CODE	DESCRIPTION	CODE	DESCRIPTION
M2402	Erreur de marche du relais d'appel de carburant	M4903	Erreur d'arrêt du relais des feux arrière
M2403	Erreur d'arrêt du relais d'appel de carburant	M5002	Erreur de marche de la sortie des feux avant
M2502	Erreur de marche du relais d'appel déverrouillage transmission	M5003	Erreur d'arrêt de la sortie des feux avant
M2503	Erreur d'arrêt du relais d'appel déverrouillage transmission	M5007	Ouverture du circuit de la sortie des feux avant
M2602	Erreur de marche du relais des bougies de préchauffage	M5028	Défaut de la sortie des feux avant
M2603	Erreur d'arrêt du relais des bougies de préchauffage	M5102	Erreur de marche de la sortie des feux arrière
M2721	Capteur primaire de l'accélérateur hors plage haute	M5103	Erreur d'arrêt de la sortie des feux arrière
M2722	Capteur primaire de l'accélérateur hors plage basse	M5107	Ouverture du circuit de la sortie des feux arrière
M2821	Capteur secondaire de l'accélérateur hors plage haute	M5128	Défaut de la sortie des feux arrière
M2822	Capteur secondaire de l'accélérateur hors plage basse	M5202	Erreur de marche du bouton Press to operate
M3028	Défaut de la mémoire de l'unité de contrôle	M5221	Bouton Press to operate hors plage haute
M3128	Défaut d'interruption d'alimentation	M5222	Bouton Press to operate hors plage basse
M3204	Absence de communication entre les commandes ACS (AHC) et l'unité de contrôle Bobcat	M5305	Court-circuit à la batterie du témoin Press to operate
M3304	Absence de communication du tableau de bord Deluxe	M5306	Court-circuit à la masse du témoin Press to operate
M3404	Erreur du tableau de bord Deluxe	M5405	Court-circuit à la batterie du verrouillage du tiroir de cavage
M3505	Court-circuit à la batterie du ventilateur hydraulique	M5406	Court-circuit à la masse du verrouillage du tiroir de cavage
M3506	Court-circuit à la masse du ventilateur hydraulique	M5407	Ouverture du circuit du verrouillage du tiroir de cavage
M3507	Ouverture du circuit du ventilateur hydraulique	M5432	Surintensité du verrouillage du tiroir de cavage
M3532	Surintensité du ventilateur hydraulique	M5810	Température du carburant trop élevée
M3705	Court-circuit à la batterie de la sortie secondaire deux vitesses	M5811	Température du carburant extrêmement élevée
M3706	Court-circuit à la masse de la sortie secondaire deux vitesses	M5815	Arrêt par température du carburant
M3707	Ouverture du circuit de la sortie secondaire deux vitesses	M5826	Pré-arrêt par température du carburant
M3732	Surintensité de la sortie secondaire deux vitesses	M5902	Erreur de marche du contacteur de régénération du FPD
M3805	Court-circuit à la batterie du verrouillage du circuit hydraulique auxiliaire	M6002	Erreur de marche du contacteur d'inhibition de régénération du DPF
M3806	Court-circuit à la masse du verrouillage du circuit hydraulique auxiliaire	M6102	Erreur de marche du contacteur de régénération à distance en stationnement
M3807	Ouverture du circuit du verrouillage du circuit hydraulique auxiliaire	M6402	Erreur de marche du relais d'alimentation après contact
M3832	Surintensité du verrouillage du circuit hydraulique auxiliaire	M6403	Erreur d'arrêt du relais d'alimentation après contact
M4028	Mauvaise ECU détectée	M6505	Court-circuit à la batterie de l'alimentation de l'ECU
M4109	Tension d'alternateur trop basse	M6506	Court-circuit à la masse de l'alimentation de l'ECU
M4110	Tension de l'alternateur élevée	M6507	Ouverture du circuit de l'alimentation de l'ECU
M4111	Tension de l'alternateur extrêmement élevée	M6604	Absence de communication avec l'ECU
M4304	Absence de communication du tableau de bord à démarrage sans clé	M6702	Erreur de marche de la sortie HVAC
M4404	Absence de communication des auxiliaires	M6703	Erreur d'arrêt de la sortie HVAC
M4510	Capteur d'eau dans carburant trop haut	M6707	Ouverture du circuit de la sortie HVAC
M4511	Capteur d'eau dans carburant extrêmement haut	M6728	Défaut de la sortie HVAC
M4521	Capteur d'eau dans carburant hors plage haute	M6802	Erreur de marche du relais HVAC
M4522	Capteur d'eau dans carburant hors plage basse	M6803	Erreur d'arrêt du relais HVAC
M4621	Alimentation des capteurs 5 V hors plage haute	M7002	Erreur de marche de la sortie d'alimentation après contact
M4622	Alimentation des capteurs 5 V hors plage basse	M7003	Erreur d'arrêt de la sortie d'alimentation après contact
M4721	Alimentation des capteurs 8 V hors plage haute	M7007	Ouverture du circuit de la sortie d'alimentation après contact
M4722	Alimentation des capteurs 8 V hors plage basse	M7028	Défaut de la sortie d'alimentation après contact
M4802	Erreur de marche du relais des feux avant	M7304	Absence de communication de la commande à distance
M4803	Erreur d'arrêt du relais des feux avant	M7316	Absence de communication entre la commande à distance et l'émetteur
M4902	Erreur de marche du relais des feux arrière	M7423	Unité de contrôle principale non programmée



CODES DE SERVICE (SUITE)

Liste des codes de service (suite)

CODE	DESCRIPTION	CODE	DESCRIPTION
M7472	Programmation nécessaire de l'unité de contrôle principale	W3233	Câblage de la poignée de cavage ACS (AHC)
M7497	Unité de contrôle principale programmée	W3234	Servocommande de cavage ACS (AHC) hors point NEUTRE
M7504	Absence de communication de l'entraînement	W3235	Poignée/pédale de cavage ACS (AHC) hors point NEUTRE
M7604	Absence de communication du tableau de bord gauche	W3236	Servocommande de levage ACS (AHC)
M7748	Contacteurs à clé multiples	W3237	Câblage de la servocommande de levage ACS (AHC)
M7839	Horamètre modifié	W3238	Câblage de la poignée de levage ACS (AHC)
M7974	Porte ouverte	W3239	Servocommande de levage ACS (AHC) hors point NEUTRE
M8541	Régénération automatique du DPF active	W3240	Poignée/pédale de levage ACS (AHC) hors point NEUTRE
M8542	Régénération automatique du DPF activée (machine chargée)	W3241	Absence de communication avec les commandes ACS (AHC)
M8543	Régénération DPF requise	W3249	Court-circuit à la masse de la servocommande de levage ACS (AHC)
M8551	Régénération du FPD nécessaire – inhibition activée	W3250	Court-circuit à la masse de la servocommande de cavage ACS (AHC)
M8552	Régénération du FPD nécessaire – inhibition activée (machine chargée)	W3251	Court-circuit à la batterie de la servocommande de levage ACS (AHC)
M8553	Régénération à distance en stationnement du DPF nécessaire (kit de régénération à distance requis)	W3252	Court-circuit à la batterie de la servocommande de cavage ACS (AHC)
M8554	Entretien de la régénération DPF requis (contacter le concessionnaire Bobcat)	W3253	Court-circuit à la masse de la poignée/pédale de levage ACS (AHC)
M8555	Entretien DPF requis	W3254	Court-circuit à la masse de la poignée/pédale de cavage ACS (AHC)
M8560	Entretien de la régénération DPF actif	W3255	Court-circuit à la batterie de la poignée/pédale de levage ACS (AHC)
M8561	Entretien de la régénération DPF actif	W3256	Court-circuit à la batterie de la poignée/pédale de cavage ACS (AHC)
M8562	Entretien de la régénération DPF actif	W3257	Performances réduites de la servocommande de levage ACS (AHC)
M8563	Entretien de la régénération DPF actif	W3258	Performances réduites de la servocommande de cavage ACS (AHC)
M8564	Entretien de la régénération DPF actif	W3259	Mauvaise direction de la servocommande de levage ACS (AHC)
M8615	Arrêt par détarage du régime moteur	W3260	Mauvaise direction de la servocommande de cavage ACS (AHC)
M8625	Absence de réponse du détarage du régime moteur	W3261	Court-circuit à la masse du verrouillage de la poignée ACS (AHC)
		W3262	Court-circuit à la batterie du verrouillage de la poignée ACS (AHC)
R7404	Absence de communication de l'unité de contrôle principale	W3263	Court-circuit à la masse du verrouillage de la pédale ACS (AHC)
		W3264	Court-circuit à la batterie du verrouillage de la pédale ACS (AHC)
T9002	Erreur de marche de la sortie C de l'outil d'entretien	W3265	Tension d'alimentation du capteur ACS (AHC) hors plage
T9003	Erreur d'arrêt de la sortie C de l'outil d'entretien	W3266	Tension de batterie ACS (AHC) hors plage
T9102	Erreur de marche de la sortie D de l'outil d'entretien	W3267	Contacteur ACS (AHC) actionné durant le fonctionnement
T9103	Erreur d'arrêt de la sortie D de l'outil d'entretien	W3268	Erreur d'information de la poignée de levage ACS (AHC)
T9202	Erreur de marche de la sortie E de l'outil d'entretien	W3269	Touche du schéma de commande ACS (AHC) activée en cours de fonctionnement
T9203	Erreur d'arrêt de la sortie E de l'outil d'entretien	W3270	Court-circuit à la masse de la poignée d'entraînement droite ACS (AHC)
T9302	Erreur de marche de la sortie F de l'outil d'entretien	W3271	Court-circuit à la batterie de la poignée d'entraînement droite ACS (AHC)
T9303	Erreur d'arrêt de la sortie F de l'outil d'entretien	W3274	Axe X du manipulateur gauche ACS (AHC) hors plage
		W3275	Interruption de l'alimentation ACS (AHC) sans contacteur
W3204	Absence de communication entre les commandes ACS (AHC) et l'unité de contrôle Bobcat	W3276	Erreur d'information CAN du manipulateur ACS (AHC)
W3223	Étalonnage ACS (AHC) requis	W3277	Erreur d'information de la commande à distance ACS (AHC)
W3224	Étalonnage ACS (AHC) effectué	W3297	Unité de contrôle ACS (AHC) programmée
W3225	Échec de l'étalonnage de la servocommande ACS (AHC)	W3905	Axe X du manipulateur gauche hors point NEUTRE
W3231	Servocommande de cavage ACS (AHC)	W4005	Axe X du manipulateur droit hors point NEUTRE
W3232	Câblage de la servocommande de cavage ACS (AHC)	W4007	Axe Y du manipulateur droit hors point NEUTRE

CONFIGURATION DU TABLEAU DE BORD

Configuration du tableau de bord droit (tableau de bord Deluxe)

Identification des icônes

Figure 300



Données critiques

	<p>Appuyez sur l'un des boutons de défilement (1) à plusieurs reprises jusqu'à ce que l'icône de l'écran Fonctions vitales (médaillon) s'allume.</p>
	<p>Affiche certains niveaux opérationnels du système.</p>

Vous pouvez surveiller en temps réel les affichages suivants :

- Régime moteur
- Pression d'huile moteur
- Température du réfrigérant moteur
- Consommation de carburant
- Tension du système
- Pression de gavage hydraulique
- Température de l'huile hydraulique
- Température de l'huile moteur

Le tableau de bord Deluxe est facile à utiliser. Utilisez-le pour définir vos préférences personnelles en matière d'utilisation et de surveillance de votre chargeuse Bobcat.

ICÔNE	DESCRIPTION
Mon, 17 Mar 3:45 PM	DATE / HEURE
BRADY 232.5 hrs	UTILISATEUR / HORAMÈTRE
Current Job 456.7 hrs	TRAVAIL EN COURS
	Icône de l'écran AVERTISSEMENTS ACTIFS
	Icône de l'écran FONCTIONS VITALES
	Icône de l'écran SERVICE
	Icône de l'écran PRINCIPAL
	Icône de l'écran ACCESSOIRES
	Icône de l'écran SÉCURITÉ
	Icône de l'écran AFFICHAGE
	Icône ACCUEIL (retour à l'écran PRINCIPAL)
	Bouton de DÉFILEMENT GAUCHE
	Bouton de DÉFILEMENT DROIT
ENTER	Bouton ENTRÉE

CONFIGURATION DU TABLEAU DE BORD (SUITE)

Configuration du tableau de bord droit (tableau de bord Deluxe) (suite)

Date et heure

	<p>Appuyez sur l'un des boutons de défilement (1) à plusieurs reprises jusqu'à ce que l'icône de l'écran Affichage (en médaillon) s'allume.</p>
	<p>Sélectionnez [1. CLOCKS] (Horloges).</p>
	<p>Sélectionnez [1. TIME] (Heure).</p>
	<p>Utilisez le pavé numérique pour entrer l'heure. Sélectionnez AM / PM / 24hr (12H / 24H). Appuyez sur [ENTER] (Entrée) pour continuer.</p>
	<p>Sélectionnez [2. DATE].</p>
	<p>Utilisez le pavé numérique pour entrer la date. Appuyez sur [ENTER] (Entrée) pour continuer.</p>

Affichage impérial/métrique

	<p>Appuyez sur l'un des boutons de défilement (1) à plusieurs reprises jusqu'à ce que l'icône de l'écran Affichage (en médaillon) s'allume.</p>
	<p>Sélectionnez [4. DISPLAY SETTINGS] (Réglage de l'affichage).</p>
	<p>Appuyez sur [1] pour naviguer entre les options ENGLISH (système impérial) et METRIC (système métrique).</p>

Décali du ralenti automatique

	<p>Appuyez sur l'un des boutons de défilement (1) à plusieurs reprises jusqu'à ce que l'icône de l'écran Sécurité (médaillon) s'allume.</p>
	<p>Sélectionnez [3. ENGINE SETTINGS] (Réglage du moteur).</p>
	<p>Utilisez le pavé numérique pour saisir le décali souhaité, entre 4 et 250 secondes. Appuyez sur [ENTER] (Entrée) pour enregistrer cette valeur et continuer. Appuyez sur le bouton de défilement gauche pour quitter l'écran sans enregistrer.</p>

CONFIGURATION DU TABLEAU DE BORD (SUITE)

Configuration du tableau de bord droit (tableau de bord Deluxe) (suite)

Réinitialisation du chrono de travail

	<p>Appuyez sur l'un des boutons de défilement (1) à plusieurs reprises jusqu'à ce que l'icône de l'écran Sécurité (médaillon) s'allume.</p>
	<p>Sélectionnez [1. PASSWORDS / LOCKOUTS] (Mots de passe/ Déverrouillages).</p>
	<p>Entrez le mot de passe propriétaire, puis appuyez sur [ENTER] (Entrée).</p>
	<p>Sélectionnez [1. USER SETTINGS] (Réglages utilisateur).</p>
	<p>Sélectionnez l'utilisateur.</p>
	<p>Sélectionnez [3. RESET JOB STATISTICS] (Réinitialiser les statistiques de travail).</p>
	<p>Appuyez sur [9] pour réinitialiser les statistiques de travail. Appuyez sur le bouton de défilement gauche [0] pour quitter l'écran sans enregistrer.</p>

Verrouillages machine

	<p>Appuyez sur l'un des boutons de défilement (1) à plusieurs reprises jusqu'à ce que l'icône de l'écran Sécurité (médaillon) s'allume.</p>
	<p>Sélectionnez [1. PASSWORDS / LOCKOUTS] (Mots de passe/ Déverrouillages).</p>
	<p>Entrez le mot de passe propriétaire, puis appuyez sur [ENTER] (Entrée).</p>
	<p>Sélectionnez [3. HIGH FLOW] (Cumul de débit). OU</p>
	<p>Sélectionnez [4. TWO-SPEED] (Deux vitesses).</p>
	<p>HIGH FLOW (CUMUL DE DÉBIT) Appuyez sur le numéro de l'utilisateur pour naviguer entre les options VERROUILLÉ et DÉVERROUILLÉ.</p>
	<p>TWO-SPEED (DEUX VITESSES) Appuyez sur le numéro de l'utilisateur pour naviguer entre les options VERROUILLÉ et DÉVERROUILLÉ.</p>

REMARQUE : les verrouillages du cumul de débit et de la commande deux vitesses sont activés pour le propriétaire même si la fonction de verrouillage du mot de passe est déverrouillée.

CONFIGURATION DU MOT DE PASSE (TABLEAU À DÉMARRAGE SANS CLÉ)

Description du mot de passe

Mot de passe maître :

Mot de passe permanent et aléatoire, défini en usine et qui ne peut pas être modifié. Ce mot de passe est utilisé par le concessionnaire Bobcat pour des opérations d'entretien si le mot de passe propriétaire n'est pas connu ou pour modifier le mot de passe propriétaire.

Mot de passe propriétaire :

Le mot de passe propriétaire permet d'utiliser toutes les fonctions de la chargeuse. Il doit être utilisé pour modifier le mot de passe propriétaire.

Modification du mot de passe propriétaire

Tournez le contacteur à clé sur la position MARCHE pour allumer le système électrique de la chargeuse.

Entrez le mot de passe propriétaire à 5 chiffres à l'aide du pavé numérique (1 à 0) si le verrouillage est activé.

Figure 301



Enfoncez et maintenez les boutons de verrouillage (1) et de déverrouillage (2) [Figure 301] pendant 2 secondes.

Le témoin rouge du bouton de verrouillage clignote et l'affichage du tableau de bord gauche indique [ENTER] (Entrée).

Entrez un nouveau mot de passe propriétaire à 5 chiffres à l'aide du pavé numérique (1 à 0). Un astérisque s'affiche sur le tableau de bord gauche à chaque appui sur un chiffre.

L'affichage du tableau de bord gauche indique [AGAIN] (Encore).

Saisissez de nouveau le nouveau mot de passe propriétaire à 5 chiffres.

Le témoin rouge du bouton de verrouillage s'allume en continu.

Fonction de déverrouillage du mot de passe

Cette fonction permet au propriétaire de déverrouiller la fonction de mot de passe pour éviter d'avoir à utiliser un mot de passe à chaque démarrage du moteur.

Tournez le contacteur à clé sur la position MARCHE pour allumer le système électrique de la chargeuse.

Entrez le mot de passe propriétaire à 5 chiffres à l'aide du pavé numérique (1 à 0).

Appuyez sur le bouton de déverrouillage (2) [Figure 301].

L'affichage du tableau de bord gauche indique [CODE].

Entrez le mot de passe propriétaire à 5 chiffres à l'aide du pavé numérique (1 à 0). Le témoin vert du bouton de déverrouillage clignote, puis s'allume en continu.

La chargeuse peut maintenant être démarrée sans utiliser de mot de passe.

REMARQUE : utilisez la procédure suivante pour réinitialiser le verrouillage afin que la chargeuse nécessite un mot de passe à son prochain démarrage.

Tournez le contacteur à clé sur la position MARCHE pour allumer le système électrique de la chargeuse.

Appuyez sur le bouton de verrouillage (1) [Figure 301].

Le témoin rouge du bouton de verrouillage clignote et l'affichage du tableau de bord gauche indique [CODE].

Entrez le mot de passe propriétaire à 5 chiffres à l'aide du pavé numérique (1 à 0). Le témoin vert du bouton de déverrouillage clignote, puis le témoin rouge du bouton de verrouillage s'allume en continu.

Vous devez maintenant entrer le mot de passe chaque fois que vous démarrez la chargeuse.

CONFIGURATION DU MOT DE PASSE (TABLEAU DE BORD DELUXE)

Description du mot de passe

Le pavé numérique est verrouillé sur toutes les nouvelles machines équipées du tableau de bord Deluxe qui sont livrées aux concessionnaires Bobcat. Le mode verrouillé signifie qu'un mot de passe doit être utilisé pour démarrer le moteur.

Pour des raisons de sécurité, votre concessionnaire peut modifier le mot de passe et régler le pavé numérique en mode de verrouillage. Ce mot de passe vous sera communiqué par votre concessionnaire.

Mot de passe maître :

Mot de passe permanent et aléatoire, défini en usine et qui ne peut pas être modifié. Ce mot de passe est utilisé par le concessionnaire Bobcat pour des opérations d'entretien si le mot de passe propriétaire n'est pas connu ou pour modifier le mot de passe propriétaire.

Mot de passe propriétaire :

Il permet d'utiliser toutes les fonctions de la chargeuse et de configurer le tableau de bord Deluxe. Il existe un seul mot de passe propriétaire. Il doit être utilisé pour modifier le mot de passe propriétaire ou les mots de passe utilisateur. Pour garantir la sécurité optimale de la chargeuse, le propriétaire doit modifier ce mot de passe dès que possible.

Mot de passe utilisateur

Il permet de démarrer et d'utiliser la chargeuse mais pas de modifier les mots de passe ou fonctions de verrouillage.

Pour les procédures de modification des mots de passe, (voir Modification du mot de passe propriétaire, page 203) et (voir Modification des mots de passe utilisateur, page 204)

Modification du mot de passe propriétaire

	<p>Appuyez sur l'un des boutons de défilement (1) à plusieurs reprises jusqu'à ce que l'icône de l'écran Sécurité (médaille) s'allume.</p>
	<p>Sélectionnez [1. PASSWORDS / LOCKOUTS] (Mots de passe/ Déverrouillages).</p>
	<p>Entrez le mot de passe propriétaire, puis appuyez sur [ENTER] (Entrée).</p>
	<p>Sélectionnez [1. USER SETTINGS] (Réglages utilisateur).</p>
	<p>Sélectionnez [1. OWNER] (Propriétaire).</p>
	<p>Sélectionnez [2. CHANGE PASSWORD] (Modifier le mot de passe).</p>
	<p>Entrez le nouveau mot de passe, puis appuyez sur [ENTER] (Entrée). Vous êtes invité à entrer de nouveau le nouveau mot de passe propriétaire.</p>

CONFIGURATION DU MOT DE PASSE (TABLEAU DE BORD DELUXE) (SUITE)

Modification des mots de passe utilisateur

	<p>Appuyez sur l'un des boutons de défilement (1) à plusieurs reprises jusqu'à ce que l'icône de l'écran Sécurité (médaillon) s'allume.</p>
	<p>Sélectionnez [1. PASSWORDS / LOCKOUTS] (Mots de passe/ Déverrouillages).</p>
	<p>Entrez le mot de passe propriétaire, puis appuyez sur [ENTER] (Entrée).</p>
	<p>Sélectionnez [1. USER SETTINGS] (Réglages utilisateur).</p>
	<p>Sélectionnez l'utilisateur.</p>
	<p>Sélectionnez [2. CHANGE PASSWORD] (Modifier le mot de passe).</p>
	<p>Entrez le nouveau mot de passe utilisateur, puis appuyez sur [ENTER] (Entrée).</p>

Fonction de déverrouillage du mot de passe

Cette fonction permet au propriétaire de déverrouiller la fonction de mot de passe pour éviter d'avoir à utiliser un mot de passe à chaque démarrage du moteur.

	<p>Appuyez sur l'un des boutons de défilement (1) à plusieurs reprises jusqu'à ce que l'icône de l'écran Sécurité (médaillon) s'allume.</p>
	<p>Sélectionnez [1. PASSWORDS / LOCKOUTS] (Mots de passe/Déverrouillages).</p>
	<p>Entrez le mot de passe propriétaire, puis appuyez sur [ENTER] (Entrée).</p>
	<p>Sélectionnez [2. MACHINE LOCK] (Verrouillage de la machine).</p>

REMARQUE : la procédure ci-dessus peut être utilisée pour réinitialiser le verrouillage afin que la machine nécessite un mot de passe à son prochain démarrage.

HORLOGE D'ENTRETIEN

Description

L'horloge d'entretien alerte l'opérateur lorsque le prochain entretien périodique est requis. **EXEMPLE :** l'horloge d'entretien peut être réglée sur un intervalle de 500 heures pour prévenir quand l'entretien des 500 heures suivant est nécessaire.

Figure 302

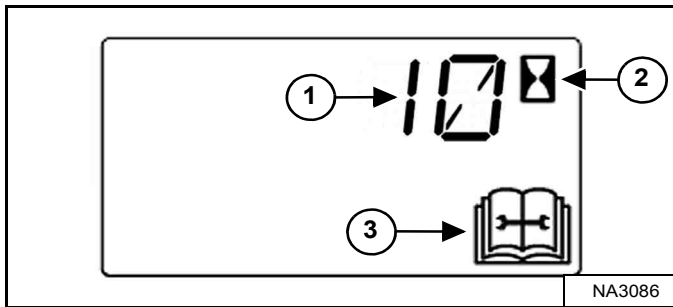

Pendant l'utilisation de la machine, une alarme à 2 signaux sonores retentit lorsqu'il reste moins de 10 heures jusqu'au prochain entretien périodique.

Les heures restantes avant l'entretien prévu (1) apparaissent sur l'affichage des données pendant 5 secondes, et l'icône de service (3) et l'icône de l'horamètre (2) [Figure 302] clignotent.

REMARQUE : une fois le compte à rebours arrivé à zéro, l'affichage indiquera des chiffres négatifs.

Cet écran laissera place à l'affichage précédent et s'affichera pendant 5 secondes à chaque démarrage de la machine, jusqu'à ce que l'horloge d'entretien soit réinitialisée.

Figure 303



Le tableau de bord Deluxe (selon modèle) affiche un message (1) [Figure 303] pour prévenir l'opérateur que la machine doit faire l'objet d'une procédure d'entretien.

Ce message s'affichera pendant 10 secondes à chaque démarrage de la machine jusqu'à ce que l'horloge d'entretien soit réinitialisée.

Figure 304



Le tableau de bord Deluxe (selon modèle) affiche une barre (1) [Figure 304] indiquant le temps restant avant la procédure d'entretien prévue. Cette barre devient rouge lorsque le moment de l'entretien est dépassé. L'affichage passe de [NEXT MAINTENANCE DUE] (Prochain entretien) à [MAINTENANCE PAST DUE] (Entretien en retard), et le nombre d'heures de dépassement est affiché.

Les boutons [4] et [9] peuvent être utilisés pour régler l'intervalle d'entretien lorsque le propriétaire est connecté [Figure 304].



HORLOGE D'ENTRETIEN (SUITE)

Installation

Consultez votre concessionnaire Bobcat pour des informations sur l'installation de cette fonction.

Réinitialisation

Consultez votre concessionnaire Bobcat pour réinitialiser l'horloge d'entretien.



CARACTÉRISTIQUES TECHNIQUES

CARACTÉRISTIQUES TECHNIQUES (T590)	208
Dimensions	208
Performances	209
Moteur	209
Système de transmission	210
Commandes	210
Système hydraulique	211
Système électrique	212
Contenances	212
Chenilles	213
Pression au sol	213
Environnement	213
Plage de températures	213

Certaines spécifications sont basées sur des calculs techniques et non pas sur des mesures réelles. Les spécifications sont données à titre de comparaison uniquement et sont susceptibles d'être modifiées sans préavis. Les spécifications de votre équipement Bobcat peuvent différer légèrement en fonction des variations normales des conditions de conception, de fabrication, d'utilisation et d'autres facteurs.

CARACTÉRISTIQUES TECHNIQUES (T590)

Dimensions

- Les dimensions sont données pour une chargeuse équipée de chenilles standard et d'un godet TP/Industrie de 68". Elles peuvent varier avec d'autres types de godets.
- Les caractéristiques sont conformes aux normes SAE ou ISO. Elles sont susceptibles d'être modifiées sans préavis.

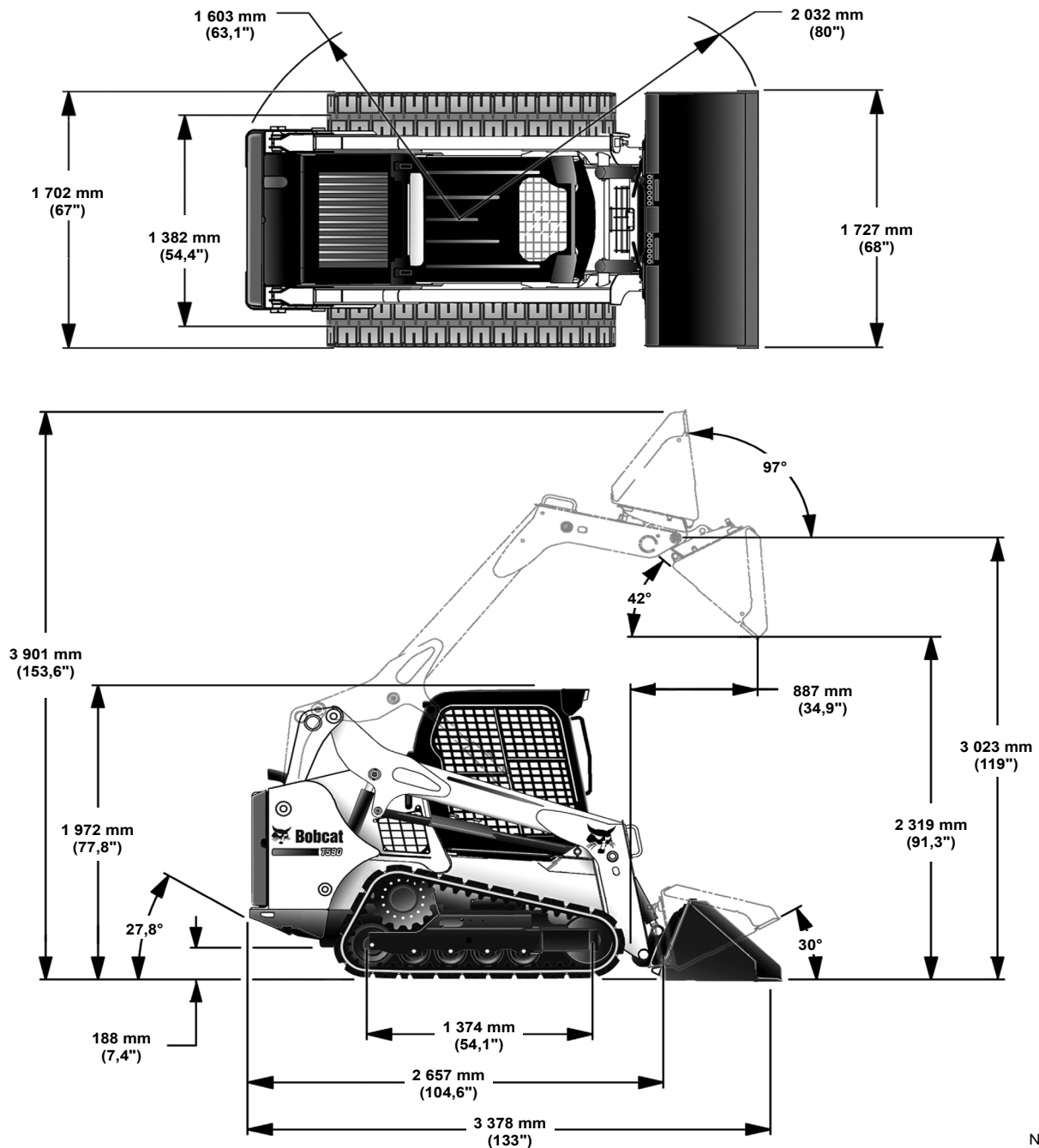

Toute modification de la structure ou de la répartition du poids dans la chargeuse peut entraîner des modifications de la réponse des commandes et de la direction et une défaillance des composants de la machine.



CARACTÉRISTIQUES TECHNIQUES (T590) (SUITE)

Performances

Capacité de charge nominale (ISO 14397-1)	971 kg (2 140 lb)
avec kit de contrepoids de 200 livres monté sur le châssis (ISO 14397-1)	1 016 kg (2 240 lb)
Charge de basculement (ISO 14397-1)	2 774 kg (6 115 lb)
Poids en ordre de marche	3 548 kg (7 822 lb)
Force d'arrachement – Levage	2 146 kg (4 731 lb)
Force d'arrachement – Cavage	2 086 kg (4 599 lb)
Vitesse de translation :	
– Chargeuse à vitesse unique	0 – 11,4 km/h (0 – 7,1 mph)
– Chargeuse à 2 vitesses (option) :	
Gamme basse	0 – 11,4 km/h (0 – 7,1 mph)
Grande vitesse	0 – 16,7 km/h (0 – 10,4 mph)

Moteur

Marque / Modèle	Moteur Bobcat/Moteur Bobcat 2,4 I Phase III B
Carburant / Refroidissement	Diesel / Liquide
– ISO 9249 CEE/SAE J1349 net	46,9 kW (62,9 CV) à 2600 tr/min
– ISO 14396 brut	49,3 kW (66,1 CV) à 2600 tr/min
– SAE J1995 brut	49,9 kW (66,9 CV) à 2600 tr/min
– Puissance nominale	49,2 kW (66,0 CV) à 2600 tr/min
Couple :	
– ISO 9249 CEE/SAE J1349 net	232,5 Nm (171,5 ft.-lb.) à 1800 tr/min
– ISO 14396 brut	245,3 Nm (180,9 ft.-lb.) à 1800 tr/min
– SAE J1995 brut	248,4 Nm (183,2 ft.-lb.) à 1800 tr/min
– Couple nominal	245,0 Nm (180,7 ft.-lb.) à 1800 tr/min
Régime ralenti	1 125 – 1 175
Régime max.	2600
Nombre de cylindres	4
Cylindrée	2392 cm ³ (146,0 po ³)
Alésage / Course	90 mm/94 mm (3,543"/3,701")
Graissage	Forcé par pompe à engrenage, avec filtre
Mise à l'air libre du carter	En circuit fermé
Filtre à air	Cartouche de papier sec remplaçable doublée par un élément de sécurité séparé
Allumage	Diesel – Compression
Admission d'air	À turbocompresseur et refroidie par eau
Liquide de refroidissement	Mélange d'eau et de propylène glycol
Aide au démarrage	Préchauffage automatique temporisé activé par le contacteur à clé en position RUN (Marche)



CARACTÉRISTIQUES TECHNIQUES (T590) (SUITE)

Système de transmission

Entraînement principal	Entraînement hydrostatique, chenilles en caoutchouc
Transmission	Pompes à pistons hydrostatiques en tandem, variables en continu, alimentant deux moteurs hydrostatiques entièrement réversibles
Chenilles (tension)	Vérins à graisse et ressorts

Commandes

Direction de la machine	Direction et vitesse commandées par deux leviers de directions manuels ou par manipulateur(s) en option
Fonctions hydrauliques de la chargeuse : – Levage et cavage – Circuit auxiliaire avant – Circuit auxiliaire arrière (option)	Commande par pédales, commandes ACS ou commandes au manipulateur commutables (SJC) en option Commandé par contacteur électrique sur le levier de direction (ou manipulateur) droit Commandé par contacteur électrique sur le levier de direction (ou manipulateur) gauche
Libération de la pression des circuits auxiliaires	Pression automatiquement libérée par les raccords rapides ; appuyez sur les raccords pendant 5 secondes.
Mode	Levier d'accélérateur, pédale d'accélérateur supplémentaire avec l'option SJC ; contacteur de démarrage à clé ou tableau à démarrage sans clé (option) ou tableau de bord Deluxe (option). Fonction d'arrêt sécurité.
Frein de service	Deux systèmes hydrostatiques indépendants commandés par deux leviers de direction ou manipulateurs en option
Frein secondaire	Une des transmissions hydrostatiques
Frein de stationnement	Freins multidisques actionnés par ressorts et libérés par pression hydraulique. Commandés par un contacteur manuel sur le tableau de bord gauche.



CARACTÉRISTIQUES TECHNIQUES (T590) (SUITE)

Systeme hydraulique

Type de pompe	A engrenage, entraînée par le moteur
Débit de la pompe – Standard	64,7 l/min (17,1 U.S. GPM)
Débit de la pompe – Option cumul de débit	101,1 l/min (26,7 U.S. GPM)
Pression max. aux raccords rapides	23,8 – 24,5 MPa (238 – 245 bar) (3450 – 3550 psi)
Filtre (hydraulique/hydrostatique)	Cartouche à insérer, beta 10 microns = 200
Filtre (gavage)	Élément remplaçable beta 10 microns = 200, à visser
Vérins hydrauliques :	Double action ; les vérins de levage ont une fonction d'amortissement pour l'abaissement et les vérins de cavage ont une fonction d'amortissement pour l'ouverture et le rappel
Vérin de levage (2) :	
Diamètre d'alésage	69,9 mm (2,75")
Diamètre de la tige	41,4 mm (1,63")
Course	540,0 mm (21,26")
Vérin de cavage (2) :	
Diamètre d'alésage	69,9 mm (2,75")
Diamètre de la tige	38,1 mm (1,50")
Course	330,7 mm (13,02")
Distributeur – Standard	Trois tiroirs, type centre ouvert à commande manuelle avec verrouillage du tiroir de levage en position de flottement ; commande électrique du tiroir des auxiliaires
Distributeur – ACS et SJC	Trois tiroirs, type centre ouvert à levage et cavage commandés par servocommandes électriques et fonction de flottement du levage ; commande électrique du tiroir des auxiliaires
Conduites	Conduites, flexibles et raccords SAE standard
Temps de cycles :	
Levage des bras	3,8 secondes
Abaissement des bras	2,5 secondes
Ouverture du godet	2,3 secondes
Rappel du godet	1,7 seconde



CARACTÉRISTIQUES TECHNIQUES (T590) (SUITE)

Système électrique

Alternateur	Entraîné par courroie, 90 A, châssis ouvert
Batterie	12 V, 700 A au démarrage à froid à -18 °C (0 °F), 110 minutes de capacité de réserve à 25 A
Démarrreur	12 V, type à engrenages, 2,7 kW (3,62 CV)
Instrumentation	<p>Cadrams : température du liquide de refroidissement et niveau de carburant</p> <p>Témoins d'avertissement : niveau de carburant, ceinture de sécurité, température du liquide de refroidissement, dysfonctionnement du moteur, dysfonctionnement hydraulique, filtre à particules diesel (FPD)/fluide d'échappement diesel (FED) et avertissement général.</p> <p>Témoins : fonctions BICS™, commande deux vitesses, retenue à 3 points et clignotants.</p> <p>Affichage des données : heures de fonctionnement, régime moteur, réglage de la gestion de la vitesse, compte à rebours de l'horloge d'entretien, tension de la batterie, codes de service, temporisateur de préchauffage moteur, réglage de la compensation de levage et cavage, réglage de la compensation de dérive de direction et réglage de la réaction d'entraînement.</p> <p>Autres : alarme sonore, feux et contacteurs d'accessoires optionnels.</p> <p>Tableau de bord Deluxe en option : *Affichages supplémentaires : régime moteur, température du liquide de refroidissement moteur, pression de l'huile moteur, tension du système, température de l'huile hydraulique et pression de gavage hydrostatique. *Caractéristiques supplémentaires : démarrage sans clé, horloge numérique, chrono de travail, verrouillage du mot de passe, affichage multilingue, écrans d'aide, capacité de diagnostic et fonction d'arrêt sécurité du moteur et du système hydraulique.</p>

Contenances

Carburant	138,2 l (36,5 U.S. Gal.)
Huile moteur avec remplacement du filtre	8,6 l (9,1 qt)
Système de refroidissement moteur avec chauffage	10,9 l (2,9 U.S. Gal.)
Système de refroidissement moteur sans chauffage	10,6 l (2,8 U.S. Gal.)
Réservoir hydraulique/hydrostatique	7,57 l (2,0 U.S. gal.)
Circuit hydraulique/hydrostatique	36,0 l (9,5 U.S. Gal.)
Moteur d'entraînement hydrostatique (chacun)	345 - 375 ml (11,7 - 12,7 U.S. fl oz)
Réfrigérant du système de climatisation (R-134a)	0,68 kg (1,5 lb)



CARACTÉRISTIQUES TECHNIQUES (T590) (SUITE)

Chenilles

Chenilles standard en caoutchouc	320 mm (12,6") caoutchouc, crampons en C
Chenilles caoutchouc larges en option	400 mm (15,75") caoutchouc, crampons en C
Chenilles caoutchouc "Hiver" en option	320 mm (12,6") caoutchouc, crampons d'hiver

Pression au sol

Chenilles caoutchouc- 320 mm (12,6")	0,04 MPa (0,4 bar) (5,1 psi)
Chenilles caoutchouc- 400 mm (15,75")	0,03 MPa (0,3 bar) (4,1 psi)

Environnement

VALEURS UNIQUES D'ÉMISSIONS SONORES DECLARÉES Conformément à la norme ISO 4871	
Niveau sonore conformément à la Directive 2000/14/CE — L_{WA}	103 dB
Niveau sonore pour l'opérateur conformément à la Directive 2006/42/CE — L_{pA}	86 dB

VALEURS D'ÉMISSIONS VIBRATOIRES DÉCLARÉES Conformément à la norme EN 12096		
	Valeur	Incertitude
Vibrations globales du corps conformément à la norme ISO 2631-1	0,84 m/s ²	0,42 m/s ²
Vibrations transmises par la main conformément à la norme ISO 5349-1	2,29 m/s ²	---

Plage de températures

Utilisation et remisage	-26 à +43 °C (-15 à +110 °F)
-------------------------	------------------------------



GARANTIE

GARANTIE215

GARANTIE

GARANTIE

CHARGEUSES BOBCAT

Doosan Benelux S.A. (« Doosan ») garantit à ses concessionnaires agréés, qui garantissent à leur tour au client, les chargeuses Bobcat neuves contre tout défaut de fabrication ou de matériau pour une période de douze (12) mois ou 2 000 heures de fonctionnement, selon la première échéance atteinte, après livraison au client. Durant la période de garantie, le concessionnaire Doosan agréé réparera ou remplacera, à la convenance de Doosan, et sans facturer de frais de pièces, de main-d'œuvre ou de déplacement, toute pièce du produit Doosan qui présenterait un défaut de fabrication ou de matériau. Le client informera immédiatement par écrit le concessionnaire Doosan agréé du défaut et lui laissera le temps nécessaire au remplacement ou à la réparation. Doosan se réserve le droit de réclamer le retour des pièces défectueuses à l'usine ou à tout autre endroit désigné à cet effet. Le transport du produit Doosan jusqu'à l'atelier du concessionnaire Doosan agréé en vue d'y effectuer les travaux entrant dans le cadre de la garantie ne relève pas de la responsabilité de Doosan. Le tableau d'entretien de la machine doit respecter les périodicités prescrites et l'utilisation de pièces/lubrifiants d'origine Bobcat est obligatoire. La garantie ne couvre pas les pneus, les chenilles ou les autres accessoires non fabriqués par Doosan. Pour la garantie des moteurs, contactez votre concessionnaire Bobcat. Pour ces articles non couverts, le client doit se référer exclusivement à la déclaration de garantie éventuelle des fabricants respectifs de ces articles. Certaines pièces Doosan sont couvertes au pro rata, en fonction de la durée de vie prévue de la pièce. La garantie des batteries, recharges de climatisation, raccords et pièces des systèmes d'allumage (bougies de préchauffage, pompes d'injection de carburant, injecteurs) est réduite étant donné que leur défaillance provient généralement de facteurs que Doosan ne contrôle pas (notamment stockage prolongé, utilisation abusive, qualité du carburant, etc.). Selon le composant, une couverture réduite varie de 50 à 500 heures de fonctionnement. La garantie ne couvre pas : (i) les huiles et les lubrifiants, les liquides de refroidissement, les éléments filtrants, les garnitures de frein, les pièces de mise au point, les ampoules, les fusibles, les courroies d'alternateur, les courroies d'entraînement, les goupilles, les bagues et les autres articles subissant une usure importante. (ii) les dommages entraînés par des abus, des accidents, des modifications, l'utilisation du produit avec un godet ou un accessoire non homologué par Doosan, l'obstruction des passages d'air, ou le non-respect des instructions d'utilisation ou d'entretien du produit Doosan. (iii) les pièces d'attaque du sol telles que les dents et bords d'attaque de godet. (iv) le nettoyage du circuit de carburant ou hydraulique, la mise au point du moteur, et l'inspection ou le réglage des freins. (v) les ajustements ou légers défauts n'affectant généralement pas la stabilité ou la fiabilité de la machine.

DOOSAN EXCLUT TOUTES LES AUTRES GARANTIES, CONDITIONS OU DÉCLARATIONS IMPLICITES OU EXPLICITES, RÉGLEMENTAIRES OU AUTRES (EN DEHORS DU TITRE), Y COMPRIS TOUTE GARANTIE OU CONDITION IMPLICITE DE COMMERCIALISATION, DE QUALITÉ OU D'ADAPTATION À UNE UTILISATION PARTICULIÈRE, LA RÉPARATION PAR DOOSAN DE TOUTE NON-CONFORMITÉ, PATENTE OU LATENTE, AU COURS DE LA PÉRIODE ET DANS LES CONDITIONS PRÉCITÉES, VAUT EXÉCUTION COMPLÈTE PAR DOOSAN DE SA RESPONSABILITÉ EN LA MATIÈRE, AU TITRE DE TOUT CONTRAT, GARANTIE, PRÉJUDICE, NÉGLIGENCE, INDEMNITÉ, RESPONSABILITÉ STRICTE OU AUTRE LIÉS AU PRODUIT CONCERNÉ OU QUI POURRAIENT EN RÉSULTER. L'INDEMNISATION DE L'UTILISATEUR FINAL/DU PROPRIÉTAIRE ACCORDÉE SELON LES TERMES PRÉCITÉS DE CETTE GARANTIE EST EXCLUSIVE, ET LA RESPONSABILITÉ TOTALE DE DOOSAN, Y COMPRIS TOUTE SOCIÉTÉ HOLDING, FILIALE, ASSOCIÉE, AFFILIÉE OU DISTRIBUTRICE, AU REGARD DE CETTE VENTE OU DU PRODUIT ET DU SERVICE FOURNIS AUX TERMES DE CETTE GARANTIE ET RELATIVE À LA PERFORMANCE OU AU DYSFONCTIONNEMENT DUDIT PRODUIT, Y COMPRIS TOUTE INSTRUCTION DE LIVRAISON, D'INSTALLATION, DE RÉPARATION OU D'ORDRE TECHNIQUE DONNÉE DANS LE CADRE DE LA VENTE, AU TITRE DE TOUT CONTRAT, GARANTIE, PRÉJUDICE, NÉGLIGENCE, INDEMNITÉ, RESPONSABILITÉ STRICTE OU AUTRE, NE POURRA EXCÉDER LE PRIX D'ACHAT DU PRODUIT CONCERNÉ PAR LA PROCÉDURE DE GARANTIE. DOOSAN, Y COMPRIS TOUTE SOCIÉTÉ HOLDING, FILIALE, ASSOCIÉE, AFFILIÉE OU DISTRIBUTRICE, NE PEUT EN AUCUN CAS ÊTRE TENUE RESPONSABLE ENVERS L'UTILISATEUR FINAL/LE PROPRIÉTAIRE OU LEURS AYANT-DROIT, BÉNÉFICIAIRES OU CESSIONNAIRES AU REGARD DE CETTE VENTE, DE TOUT DOMMAGE INDIRECT, ACCESSOIRE, PARTICULIER OU EXEMPLAIRE RÉSULTANT DE CETTE VENTE OU DE SON INEXÉCUTION, OU RÉSULTANT DE TOUT DÉFAUT, PANNE OU DYSFONCTIONNEMENT DU PRODUIT VENDU, AU TITRE DE PERTE D'UTILISATION, DE BÉNÉFICE, DE CHIFFRE D'AFFAIRES, D'INTÉRÊTS, DE RÉPUTATION OU D'ARRÊT DE TRAVAIL, DE DÉGRADATION D'AUTRES BIENS, DE PERTE SUITE À UNE FERMETURE OU À UN ARRÊT D'EXPLOITATION, D'AUGMENTATION DES COÛTS D'EXPLOITATION, OU DE RÉCLAMATIONS PAR L'UTILISATEUR OU PAR DES CLIENTS DE L'UTILISATEUR POUR MOTIF D'INTERRUPTION DE SERVICE, QUE SA RESPONSABILITÉ SOIT INVOQUÉE OU NON AU TITRE DE TOUT CONTRAT, GARANTIE, PRÉJUDICE, NÉGLIGENCE, INDEMNITÉ, RESPONSABILITÉ STRICTE OU AUTRE.



Bobcat®

GARANTIE (SUITE)

GARANTIE

CHENILLES BOBCAT

Chaque chenille en caoutchouc neuve est garantie exempte de tout vice de fabrication ou de matériau pour la durée de vie de la sculpture d'origine dans les limites des conditions normales de la garantie.

La durée de vie de la sculpture d'origine est considérée comme ayant atteint sa limite lorsqu'elle ne présente plus que 10 % ou moins de sa profondeur initiale, à tout emplacement ou toute partie de la chenille.

Si, sur présentation de la chenille au concessionnaire Bobcat agréé, celui-ci détermine que la réclamation au titre de la garantie est valide au cours des premiers 10 % de la durée de vie de la sculpture, DOOSAN BENELUX S.A. et le concessionnaire agréé fourniront gratuitement une chenille neuve équivalente. Si la réclamation au titre de la garantie est accordée après usure des premiers 10 % de la sculpture, mais avant la fin de la durée de vie de la sculpture d'origine, l'acheteur initial recevra un crédit au prorata pour l'achat d'une chenille neuve équivalente, proportionnel au pourcentage de sculpture d'origine restant sur la chenille selon le barème pré-établi en vigueur au moment du remplacement. Les taxes applicables et les frais de mise au rebut afférents au remplacement sont à la charge de l'utilisateur final / du propriétaire.

Cette garantie s'applique uniquement lorsque la chenille est installée sur le produit Bobcat recommandé et approuvé. Les défaillances de la chenille résultant de déchirures, de coupures, d'incendies ou d'actes de vandalisme, de câbles sectionnés ou endommagés en raison d'un mauvais réglage, du vieillissement (fissures), et de l'exposition à des températures extrêmes, ne sont pas couvertes par cette garantie.

Cette garantie non cessible s'adresse uniquement à l'utilisateur final / au propriétaire de la chenille.

DOOSAN BENELUX S.A. EXCLUT TOUTES LES AUTRES GARANTIES, CONDITIONS OU DÉCLARATIONS IMPLICITES OU EXPLICITES, RÉGLEMENTAIRES OU AUTRES (EN DEHORS DU TITRE), Y COMPRIS TOUTE GARANTIE OU CONDITION IMPLICITE DE COMMERCIALISATION, DE QUALITÉ OU D'ADAPTATION À UNE UTILISATION PARTICULIÈRE.

LA RÉPARATION PAR DOOSAN BENELUX S.A. DE TOUTE NON CONFORMITÉ, PATENTE OU LATENTE, AU COURS DE LA PÉRIODE ET DANS LES CONDITIONS PRÉCITÉES, VAUT EXÉCUTION COMPLÈTE PAR DOOSAN BENELUX S.A. DE SA RESPONSABILITÉ EN LA MATIÈRE, AU TITRE DE TOUT CONTRAT, GARANTIE, PRÉJUDICE, NÉGLIGENCE, INDEMNITÉ, RESPONSABILITÉ STRICTE OU AUTRE LIÉS AU PRODUIT CONCERNÉ OU QUI POURRAIENT EN RÉSULTER.

L'INDEMNISATION DE L'UTILISATEUR FINAL/DU PROPRIÉTAIRE ACCORDÉE SELON LES TERMES PRÉCITÉS DE CETTE GARANTIE EST EXCLUSIVE, ET LA RESPONSABILITÉ TOTALE DE DOOSAN BENELUX S.A., Y COMPRIS TOUTE SOCIÉTÉ HOLDING, FILIALE, ASSOCIÉE, AFFILIÉE OU DISTRIBUTRICE, AU REGARD DE CETTE VENTE OU DU PRODUIT ET DU SERVICE FOURNIS AUX TERMES DE CETTE GARANTIE ET RELATIVE À LA PERFORMANCE OU AU DYSFONCTIONNEMENT DUDIT PRODUIT, Y COMPRIS TOUTE INSTRUCTION DE LIVRAISON, D'INSTALLATION, DE RÉPARATION OU D'ORDRE TECHNIQUE DONNÉE DANS LE CADRE DE LA VENTE, AU TITRE DE TOUT CONTRAT, GARANTIE, PRÉJUDICE, NÉGLIGENCE, INDEMNITÉ, RESPONSABILITÉ STRICTE OU AUTRE, NE POURRA EXCÉDER LE PRIX D'ACHAT DU PRODUIT CONCERNÉ PAR LA PROCÉDURE DE GARANTIE.

DOOSAN BENELUX S.A., Y COMPRIS TOUTE SOCIÉTÉ HOLDING, FILIALE, ASSOCIÉE, AFFILIÉE OU DISTRIBUTRICE, NE PEUT EN AUCUN CAS ÊTRE TENUE RESPONSABLE ENVERS L'UTILISATEUR FINAL/LE PROPRIÉTAIRE OU LEURS AYANT-DROIT, BÉNÉFICIAIRES OU CESSIONNAIRES AU REGARD DE CETTE VENTE, DE TOUT DOMMAGE INDIRECT, ACCESSOIRE, PARTICULIER OU EXEMPLAIRE RÉSULTANT DE CETTE VENTE OU DE SON INEXÉCUTION, OU RÉSULTANT DE TOUT DÉFAUT, PANNE OU DYSFONCTIONNEMENT DU PRODUIT VENDU, AU TITRE DE PERTE D'UTILISATION, DE BÉNÉFICE, DE CHIFFRE D'AFFAIRES, D'INTÉRÊTS, DE RÉPUTATION OU D'ARRÊT DE TRAVAIL, DE DÉGRADATION D'AUTRES BIENS, DE PERTE SUITE À UNE FERMETURE OU À UN ARRÊT D'EXPLOITATION, D'AUGMENTATION DES COÛTS D'EXPLOITATION, OU DE RÉCLAMATIONS PAR L'UTILISATEUR OU PAR DES CLIENTS DE L'UTILISATEUR POUR MOTIF D'INTERRUPTION DE SERVICE, QUE SA RESPONSABILITÉ SOIT INVOQUÉE OU NON AU TITRE DE TOUT CONTRAT, GARANTIE, PRÉJUDICE, NÉGLIGENCE, INDEMNITÉ, RESPONSABILITÉ STRICTE OU AUTRE.

CETTE GARANTIE ANNULE ET REMPLACE TOUTE AUTRE GARANTIE EXPRESSE OU IMPLICITE (À L'EXCEPTION DE CELLES AU TITRE DE LA PROPRIÉTÉ) ET IL N'EXISTE AUCUNE GARANTIE DE COMMERCIALISATION OU D'ADAPTATION À UNE UTILISATION PARTICULIÈRE. EN AUCUN CAS BOBCAT OU LE CONCESSIONNAIRE BOBCAT AGRÉÉ NE POURRA ÊTRE TENU POUR RESPONSABLE DES FRAIS D'IMMOBILISATION, DE PERTE D'UTILISATION DE LA MACHINE OU DE TOUT AUTRE DOMMAGE PARTICULIER, FORTUIT OU INDIRECT. CETTE GARANTIE EST EXCLUSIVE ET REMPLACE TOUTES LES AUTRES GARANTIES ET CONDITIONS À L'EXCEPTION DE LA GARANTIE AU TITRE DE LA PROPRIÉTÉ. BOBCAT EXCLUT TOUTES LES AUTRES GARANTIES ET CONDITIONS IMPLICITES OU EXPLICITES, Y COMPRIS TOUTE GARANTIE OU CONDITION IMPLICITE DE COMMERCIALISATION OU D'ADAPTATION À UNE UTILISATION PARTICULIÈRE. EN AUCUN CAS, BOBCAT OU LE CONCESSIONNAIRE BOBCAT AGRÉÉ NE POURRA ÊTRE TENU POUR RESPONSABLE DE TOUT DOMMAGE PARTICULIER, FORTUIT, INDIRECT OU AUTRE, Y COMPRIS MAIS SANS S'Y LIMITER, LA PERTE OU L'INTERRUPTION D'ACTIVITÉS, LA PERTE DE PROFIT OU LE TEMPS D'IMMOBILISATION, AU TITRE DE TOUT CONTRAT, GARANTIE, PRÉJUDICE, NÉGLIGENCE, RESPONSABILITÉ STRICTE, STATUT OU AUTRE, MÊME SI BOBCAT OU LE CONCESSIONNAIRE BOBCAT AGRÉÉ A ÉTÉ AVISÉ DE L'ÉVENTUALITÉ DE TELS DOMMAGES. LA RESPONSABILITÉ TOTALE DE BOBCAT EUROPE ET DES CONCESSIONNAIRES BOBCAT AGRÉÉS AU REGARD DU PRODUIT ET DU SERVICE FOURNIS AUX TERMES DE CETTE GARANTIE NE POURRA EXCÉDER LE PRIX D'ACHAT DU PRODUIT CONCERNÉ PAR LA PROCÉDURE DE GARANTIE.



Bobcat [®]

4700008frFR (1-10)

Imprimé en Belgique



INDEX ALPHABÉTIQUE

ACCESSOIRES	105	GESTION DE LA VITESSE	68
ACCUMULATEUR DU SYSTÈME		GRAISSAGE DE LA CHARGEUSE	181
ANTITANGAGE AUTOMATIQUE	180	GRAISSAGE DES ROUES DE TENSION	
ALARME DE REcul	133	ET DES GALETS DE CHENILLES	184
ALARME DE REcul	62	GRILLE ARRIÈRE	139
ARRÊT DE LA CHARGEUSE	66	HORLOGE D'ENTRETIEN	205
ARRÊT DU MOTEUR ET SORTIE DE		IDENTIFICATION DE LA CHARGEUSE	7
LA CHARGEUSE	103	IDENTIFICATION DES COMMANDES	49
AUTOCOLLANTS DE SÉCURITÉ	18	IDENTIFICATION DU TABLEAU DE BORD	37
AXES PIVOTS	184	INSPECTION JOURNALIÈRE	89
BOBCAT DÉTIEN LA CERTIFICATION		LEVAGE DE LA CHARGEUSE	116
ISO 9001	4	MODULE D'IDENTIFICATION DES	
BOB-TACH (HYDRAULIQUE)	186	ACCESSOIRES (ACD)	88
BOB-TACH (MÉCANIQUE)	185	MOTEUR D'ENTRAÎNEMENT	
CABINE DE L'OPÉRATEUR	52, 135	HYDROSTATIQUE	174
CARACTÉRISTIQUES TECHNIQUES		PIÈCES POUR L'ENTRETIEN COURANT	4
(T590)	208	PORTE ARRIÈRE	138
CEINTURE DE SÉCURITÉ	129	PROCÉDURE D'UTILISATION	114
CHENILLES ET CHÂSSIS INFÉRIEUR	112	PROCÉDURE PRÉALABLE	
CODES DE SERVICE	189	AU DÉMARRAGE	91
COMMANDE D'ACCÉLÉRATEUR	57	PROTECTION CONTRE LES INCENDIES	15
COMMANDE DE DÉRIVATION		PUBLICATIONS ET FORMATIONS	17
DES BRAS DE LEVAGE	58	RALENTI AUTOMATIQUE	57
COMMANDE DEUX VITESSES	66	RAPPORT DE LIVRAISON	6
COMMANDES HYDRAULIQUES	77	RÉACTION D'ENTRAÎNEMENT	70
COMPENSATION DE DÉRIVE D		REMISAGE ET REMISE EN SERVICE	
E DIRECTION	72	DE LA CHARGEUSE	187
COMPENSATION DE LEVAGE		REMRQUAGE DE LA CHARGEUSE	116
ET CAVAGE	74	SÉCURITÉ DES ENTRETIENS	122
CONDUITE DE LA CHARGEUSE	63	SORTIE DE SECOURS	59
CONFIGURATION DU MOT DE PASSE		SURVEILLANCE DES AFFICHAGES	102
(TABLEAU À DÉMARRAGE SANS CLÉ) 202, 203		SYSTÈME DE CARBURANT	145
CONFIGURATION DU TABLEAU DE BORD	199	SYSTÈME DE CHAUFFAGE, VENTILATION	
CONSIGNES DE SÉCURITÉ	1, 13	ET CLIMATISATION	140
CONTREPOIDS	104	SYSTÈME DE LUBRIFICATION	
COURROIE D'ENTRAÎNEMENT	177	DU MOTEUR	149
COURROIE DE L'ALTERNATEUR	175	SYSTÈME DE REFROIDISSEMENT	
COURROIE DE LA CLIMATISATION	176	DU MOTEUR	152
DÉCLARATION DE CONFORMITÉ	3	SYSTÈME DE SÉCURITÉ DE L'ARCEAU	
DÉMARRAGE DU MOTEUR	95	DE SIÈGE	127, 55
DÉVERROUILLAGE DE LA TRANSMISSION		SYSTÈME ÉLECTRIQUE	158
(TRACTION LOCK OVERRIDE)	56	SYSTÈME HYDRAULIQUE /	
DISPOSITIF D'ARRÊT DES		HYDROSTATIQUE	164
BRAS DE LEVAGE	130	TABLEAU D'ENTRETIEN	123
DISPOSITIF DE VERROUILLAGE		TENSION DES CHENILLES	170
BOBCAT (BICS™)	126, 54	TRANSPORT DE LA CHARGEUSE	
EMPLACEMENTS DES NUMÉROS		SUR UNE REMORQUE	118
DE SÉRIE	6	UTILISATION PRÉVUE	36
ENTRETIEN DES BARBOTINS	174		
FILTRE À AIR MOTEUR	143		
FONCTIONS, ÉQUIPEMENTS			
ET ACCESSOIRES	8		
FREIN DE STATIONNEMENT	56		
GARANTIE	215		









